

TITAN AF

ПЕТЛЕВАЯ ГРУППА TITAN

ФУРНИТУРНАЯ СИСТЕМА TITAN AF

- для оконных конструкций из ПВХ
- с петлевой группой TITAN
- для прямоугольных конструкций

Window systems

Door systems

Comfort systems

Общая информация	1
Базовая безопасность - Положение ручки константное	2
Базовая безопасность - Положение ручки центральное	3
RC1 - Положение ручки константное	4
RC1 - Положение ручки центральное	5
RC2 - Положение ручки константное	6
RC2 - Положение ручки центральное	7
Фрамуга - Положение ручки центральное	8
Комфортное окно - Положение ручки константное	9
Без класса безопасности - точка откидывания на вертикали	10

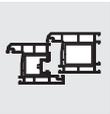
**Общая информация**

Общая информация	H45.TITA000S002RU	1 - 3
Символы и сокращения	H45.TITA000S001RU	1 - 4
Кодировка артикулов	H45.TITM000S001RU	1 - 7

Сечение профиля

Сечение профиля ПВХ	H45.TITPKF0S001RU	1 - 9
---------------------	-------------------	-------

Применение по назначению

Применение по назначению, общая информация	H45.TITA000S004RU	1 - 10
Применение по назначению, окна из ПВХ	H45.TITA000S005RU	1 - 13

Безопасность и нормы

Безопасность и нормы	H45.TITA000S003RU	1 - 18
----------------------	-------------------	--------

Диаграмма применения

Диаграмма применения средняя створка 80 кг	H58.AWD_T_S035RU	1 - 26
Диаграмма применения 100 кг	H58.AWD_T_S001RU	1 - 27
Диаграмма применения 130 кг	H58.AWD_T_S002RU	1 - 28
Диаграмма применения Фрамуга 50 кг	H58.AWD_T_S030RU	1 - 29
Диаграмма применения Фрамуга 80 кг	H58.AWD_T_S029RU	1 - 30

Навешивание / Вывешивание створки

Навешивание / Вывешивание створки	H45.TIT0000S009RU	1 - 31
-----------------------------------	-------------------	--------

Линейные шаблоны

Линейные шаблоны Расстояние между точками прижима 800 мм GK	H45.TAF0KFKS002RU	1 - 33
Линейные шаблоны Расстояние между точками прижима 800 мм GM	H45.TAF0KFMS002RU	1 - 34
Линейные шаблоны Расстояние между точками прижима 700 мм GK	H45.TAF0KFKS001RU	1 - 35
Линейные шаблоны Расстояние между точками прижима 700 мм GM	H45.TAF0KFMS001RU	1 - 36
Приемные лапки и упоры	H45.TAF0000S001RU	1 - 37



Директивы некоммерческой организации по обеспечению качества замков и фурнитуры для окон и дверей.

Вся необходимая информация о правильном использовании и техническом обслуживании фурнитуры для окон и дверей оконного типа приведена в директивах некоммерческой организации по обеспечению качества замков и фурнитуры для окон и дверей.

Настоятельно рекомендуется учитывать требования этих директив.

Действующая редакция директив на разных языках содержится здесь:

<http://www.beschlagindustrie.de/ggsb/richtlinien.asp>



TBDK – крепление несущих деталей фурнитуры для поворотных и поворотно-откидных окон

Содержит определения по фурнитуре для поворотных и поворотно-откидных окон и информацию об их возможном монтажном положении

VNBH — фурнитура для окон и дверей оконного типа

Нормативы/указания по продукции и по ответственности

VNBE — фурнитура для окон и дверей оконного типа

Нормативы и указания для конечных пользователей

FRKF — страховочные ножницы для фрагуг и форточек

Применение страховочных ножниц

FBDF — тормозные ножницы для переменной фиксации створок в поворотном режиме

Тормозные ножницы, управляемые центральным замком, определения и испытания

Дополнительные документы

Дополнительные документы, такие как, например, диаграммы применения, руководства по монтажу, профильные листы, описание отдельных деталей, руководства по техническому обслуживанию, а также руководства по эксплуатации и уходу размещены на нашем портале документации

<http://downloads.siegenia.com/>



Предложения по документации

Мы охотно принимаем рекомендации и предложения по улучшению документации. Отправляйте ваши пожелания по адресу электронной почты:

dokumentation@siegenia.com



Материал конструкций



Материал конструкций пластик



Материал конструкций дерево



Материал конструкций алюминий с пазом 16 мм



Треугольная поворотнo-откидная конструкция

Символы



Регулировка по высоте



Регулировка по горизонтали



Регулировка прижима

Типы открывания



Прямоугольная поворотнo-откидная конструкция



2-створчатая прямоугольная поворотнo-откидная/поворотная конструкция



Прямоугольная поворотная конструкция



2-створчатая прямоугольная поворотная/поворотная конструкция



Прямоугольная фрамужная конструкция



Арочная поворотнo-откидная конструкция



2-створчатая арочная поворотнo-откидная/поворотная конструкция



Пологая поворотнo-откидная конструкция



2-створчатая пологая поворотнo-откидная/поворотная конструкция



Трапециевидная поворотнo-откидная конструкция

Размеры

Все приведенные размеры являются номинальными, включая общие допуски (ранее допуски свободных размеров).

Все номинальные размеры даны в мм.

Данные по массе

Все данные по массе относятся к максимальной массе створки.

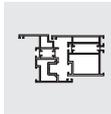
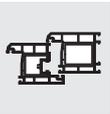

70	Расстояние между точками прижима 700 мм	EL	Опора нижней петли
.../A	Укорачиваемая деталь	ELB	Штифт опоры нижней петли
.../G	Противоходный	EL O	Опора нижней петли верх
.../K	Неизменная длина детали	EL U	Опора нижней петли низ
...+	Детали для подкладывания	EL-S U	Опора нижней петли усиленная низ
16/2	Фурнитурный паз 16 x 2 мм	ES	Повышенная безопасность
A0175	Проход под петлю в створке	ESL	Нержавеющая сталь
A0245	Пригодно для применения на дверях с порогом	FA	Расстояние между створками
AB	Начало арки	FAV	FAVORIT
Запир.	Запираемые на ключ	FB	Створочная петля
ADV	Регулировка прижима	FBS	Предохранитель ошибочного действия
AF	Автоматическое изготовление	FEB	Фальцевая петля
AWD	Диаграмма применения	FFA	Упор фальца створки
BAN	Фурнитурный паз	ШСФ	Ширина створки по фальцу
BS	Петлевая сторона	ВСФ	Высота створки по фальцу
BSO	Петлевая сторона верх	FFK	Край фальца створки
BSU	Петлевая сторона низ	FG	Приподниматель створки
BSW	Порог	FH	Приподниматель створки
Набор	Набор	FHD	Толщина деревянной створки
CG	Вычитаемый размер стеклопакета	FL	Межфальцевый зазор
D	Поворотная	FPS	Страховочные ножницы
DEF	Треугольное окно	FT	лубина фальца
DF	Поворотная створка	FZ	Фиксирующая цапфа
DFB	Поворотная петля	G	Положение ручки
DG	Поворотная створка с противоходом	GBA	Прямое исполнение штифта
DH	с притормаживанием	GG	Масса стеклопакета
DK	Поворотно-откидная	GK	Положение ручки константное
DS	Поворотная створка шульп	GL	Оконный штапик
DS 8	Поворотная створка шульп (европаз)	GM	Положение ручки среднее/переменное
DS 16	Поворотная створка шульп (с противоположным фурнитурным пазом)	GS	Базовая безопасность
DSV	Детский замок скрытый	h	лубина фрезерования
DZB	Поворотная петля с цапфами	H	Дерево
E	Защита от взлома	H4	Дерево, межфальцевый зазор 4 мм
EB	Врезная петля	H12	Дерево, межфальцевый зазор 12 мм
Доп. детали	Страница с отдельными деталями	HD	Heavy duty
		K	Фрамужная
		KD	Откидно-поворотная (= TBT)
		ПВХ	Пластик



KFB	Фрамужная петля	SE	Монтаж на профиле без наплава
KL	Зажимной шаблон	S-ES	рибовидная цапфа
KR	Шпингалет	SF	Трапециевидное окно
KRB	Запорно-откидное устройство	SL	Опора ножничной петли
KRL	Откидная опора	SP	елевое проветривание
Krt.	Коробка	S-RS	Комфортная грибовидная цапфа
KS	Постоянный шульп	SW	Размер под ключ
KSB	Запорно-откидная пластина	t	лубина сверления
ЛЕВ.	Левая	TAF	TITAN AF
LS	Длина скоса	TBT	Откидывание перед поворотом (Tilt before Turn)
M	Магнитная цапфа	Телескоп.	Телескопический
MB	Со штифтом	TiP	TITAN iP
MN	С пазом	TL	Дверное исполнение
MSP	Многоступенчатое щелевое проветривание	TS	Титан серебро
MV	Средний запор	U	Низ
NA	Смещение оси фурнитурного паза	ÜB	Ширина наплава
O	Верх	UE	Контроль
ON	Без паза	UEB	Наплав
OS	Без замка	US	Нижняя сторона
OZ	Без цапф	VKE	Упаковочная единица
ПРОФ.	Профильные листы	VL	Удлинитель
ЛИСТ		VS	Запорная сторона
PZ	Профильный цилиндр	VSO	Запорная сторона верх
PZD	Позидрайв	VSU	Запорная сторона низ
RAN	Штапиковый паз	W	Ножничная петля
RB	Арка	Z	Дополнительные ножницы
RC	Класс противовзломности	ZZ	Двусторонняя зубчатая лапка
ПРАВ.	Правый		
RFA	Упор фальца рамы		
ШРФ	Ширина фальца рамы		
ВРФ	Высота фальца рамы		
КФР	Край фальца рамы		
RS	Вращающаяся противовзломная цапфа		
RSA	Выход ригеля		
S	Исполнение для тяжелых створок		
SB	Запорная пластина		
SB	Пологая арка		
SB-RS	Запорная пластина вращающейся противовзломной цапфы		



Артикул является кодом детали, состоящим из восьми частей. По артикулу можно определить подробные характеристики продукта относительно наименования детали, покрытия, цвета и других свойств.

T	KEU	900	0	—	0	38	06	0
---	-----	-----	---	---	---	----	----	---

Продуктовая группа

Данные о присвоении продуктовой группы SIEGENIA

Блок

В наименовании блока содержится указание на семейство деталей (например, декоративные накладки, приводы, рамные детали)

Счетчик артикулов

Текущий номер детали

Стандарт DIN или направление открывания

Данные о монтажной стороне или направлении открывания

Покрытие

Обработка поверхности металлических деталей (например, оцинковка)

Цвет

цвет покрытия или материала

Продажная единица

Продажная или упаковочная единица

Индекс

Индекс производства

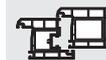

T	KEU	900	0	0	38	06	0
1	2	3	4	5	6	7	8

1. Продуктовая группа

A	A300	G	DRIVE (техника для зданий)	P	PORTAL
B	BASICline	K	Мелкие детали	T	TITAN
C	Casement	L	AERO (техника проветривания)	U	SASS
D	KFV (Door)	M	ALU	V	Упаковка
F	FAVORIT	N	Филиалы	Z	Дополнительные детали

2. Блок

A	Кондукторы и шаблоны	H	Ручка	S	Ножницы
B	Элементы петлевой группы	K	Декоративные накладки	U	Контроль (аэроконтроль/ радиодатчики)
D	Уплотнение, дистанционный элемент	L	Тележка	V	Удлинение
E	Угловая передача, шпингалет, угловой удлинитель	M	Смешанная упаковка	Z	Промежуточные элементы/ комплектующие
F	Детали на створке	P	Профили/профильные наборы PORTAL		
G	Привод	R	Рамные детали		

Сокращения относятся ТОЛ КО к 1-му положению. Другие положения задаются индивидуально.

3. Счетчик артикулов

Нумерация осуществляется текущими номерами от 001 до 999.

4. Стандарт DIN или направление открывания

0	Независимо от открывания	1	DIN правый	2	DIN левый
---	--------------------------	---	------------	---	-----------

5. Покрытие

0	Нейтральное (готовое покрытие), например пластик	2	E-Look (гальванизированная)	6	Прозрачная хромированная (гальванизированная)
1	Титан серебро (гальванизированная)	5	Алюминиевая (готовая для анодирования, окраски или покрытия)	L	Окрашенная

6. Цвет

01	RAL 9001 кремово-белый	16	RAL 8001 коричневый с оттенком охры	H0	Старое золото (EV4)
02	RAL 9003 сигнально-белый	24	EV1 анодированный	H4	F9 титановый светлый
11	RAL 8022 черно-коричневый	38	Блестящее золото	I2	F3 матовое золото

Данные действительны только для специальных цветов, отсутствующих на складе. Другие данные по цветам по запросу.

7. Упаковочная единица

01	1 шт.	04	25 шт.	07	250 шт.
02	10 шт.	05	50 шт.	08	500 шт.
03	20 шт.	06	100 шт.		

Другие упаковочные единицы по запросу.

8. Индекс обработки

Индекс обработки отображает состояние обработки и присваивается в текущем порядке.

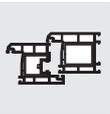
**1-ств.конструкция**

Межфальцевый зазор: мин.12 мм

Ширина наплава: 18 - 22 мм

Смещение оси фурнитурного паза: 9/13 мм

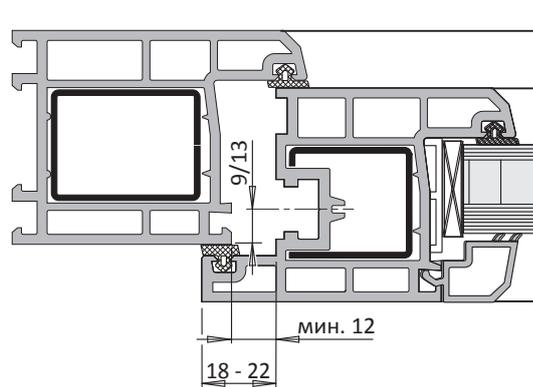
**Штульповая створка с противоположащим фурнитурным пазом (DS 16)**

Межфальцевый зазор: мин.12 мм

Ширина наплава: 18 - 22 мм

Смещение оси фурнитурного паза: 9/13 мм

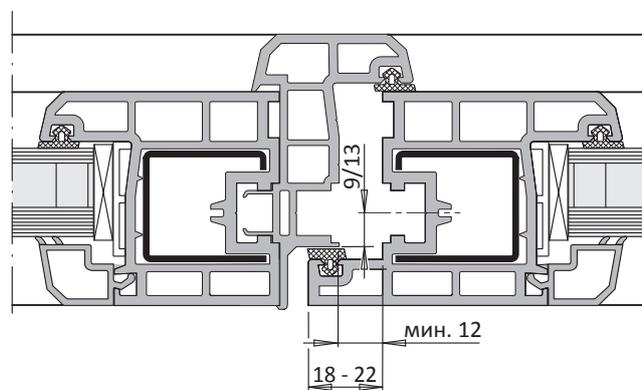
**Штульповая створка с противоположащим фурнитурным пазом (DS 16)**

Межфальцевый зазор: мин.12 мм

Ширина наплава: 18 - 22 мм

Смещение оси фурнитурного паза: 9/13 мм

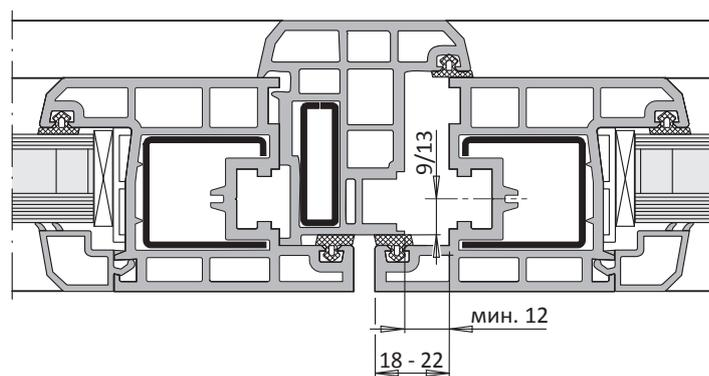
**Указание:**

Данные, зависящие от профиля содержатся в профильных листах SIEGENIA.

Внимание:

Для фурнитуры-SIEGENIA действительны названные области применения на соответствующих страницах каталога. Помимо этого действуют указания производителей профильных систем или системодателей, в частности по возможным ограничениям по размерам, массе створок и расстоянию между точками прижима.



Важные указания для переработчиков

Основные и сопутствующие документы

Следующие документы имеют основное или дополнительное действие:

- директивы об ответственности за качество продукции (TBDK, VNBH, VHBE, FPKF, FBDF)
- диаграммы применения
- руководства по эксплуатации, уходу и техническому обслуживанию

Ссылки на эти документы приведены в разделе Общая информация H45.TITA000S002.

Системы

Для описанных решений по фурнитуре в обязательном порядке действуют соответствующие диаграммы применения. Кроме этого, обязательными являются:

- **Окна ПВХ/ алюминиевые окна с фурнитурным пазом 16 мм**
В обязательном порядке следует учитывать данные изготовителей профилей или разработчиков систем, в частности, касающиеся возможных ограничений по размерам створок, массе створок и расстоянию между точками прижима. Если имеются специальные правила изготовления или директивы по переработке, их необходимо соблюдать в обязательном порядке. Данные по частоте вращения и моментам затяжки при вворачивании винтов являются обязательными.

Деревянные окна

В обязательном порядке следует учитывать данные стандарта DIN 68 121 (деревянные окна и двери оконного типа).

Необходимые фурнитурные пазы

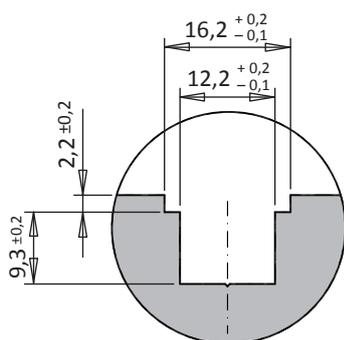

Область применения

Если не указано иное, все решения по фурнитуре разрешается использовать исключительно для окон и дверей оконного типа, открывающихся **внутри**.

Описанные детали фурнитуры из стали имеют гальваническое цинковое покрытие и дополнительно обрабатываются специальными методами. При следующих условиях детали фурнитуры использовать нельзя:

- помещения с повышенной влажностью
- окружающая среда с воздухом, содержащим агрессивные и коррозионные вещества (например, воздух с содержанием солей)
- материал элементов из древесины с содержанием агрессивных веществ

В этих случаях необходимо получить консультацию у торгового консультанта фирмы SIEGENIA.

Решения по фурнитуре

Показанные противозломные решения по фурнитуре на одно- и двухстворчатых окнах и дверях оконного типа следует рассматривать только как рекомендации.

Для получения свидетельств об испытаниях, в зависимости от директивы/стандарта на испытания и необходимого класса противозломности относительно вида древесины, профилирования, увеличения жесткости, дождевых планок, а также крепления винтами дождевых планок и фурнитуры, необходимо принять особые меры.

По этому вопросу необходимо учитывать следующие данные:

- противозломные свойства пластикового окна
- противозломные свойства алюминиевого окна
- противозломные свойства деревянного окна
- указания по DIN EN 1627-1630 в разделе Безопасность и нормативы

В отдельных случаях по соответствующим испытательным версиям необходимо получить консультацию на фирме SIEGENIA.



Перегрузка

При перегрузке детали опор могут разрушиться. Это может привести к выпадению оконной створки и нанесению тяжелых травм. Если в особых условиях ожидается перегрузка деталей опор (применение в школах, детских садах и т. п.), ее необходимо предотвратить принятием соответствующих мер, например применением тормозных ножиц, ограничивающих угол открытия, или детского замка.

В случаях каких-либо сомнений необходимо обратиться к торговому консультанту фирмы SIEGENIA.

Фурнитурная обвязка

Фурнитурную обвязку следует составлять **только** из элементов фурнитуры фирмы SIEGENIA. В противном случае могут возникнуть повреждения, за которые мы не несем никакой ответственности.

Монтаж деталей фурнитуры

Все детали фурнитуры необходимо устанавливать надлежащим образом. При этом следует в обязательном порядке соблюдать необходимое монтажное положение и обеспечивать прочность крепления деталей фурнитуры со стороны петель. В частности, штифты опоры ножничной петли необходимо вставлять **снизу** до упора до защелкивания за пружины опоры ножничной петли. Сдергивание штифта опоры ножничной петли производится только с помощью соответствующего монтажного ключа.

Эти работы должны выполняться только опытными специалистами!

Соединение деталей фурнитуры

- Обрубка в 2 плоскостях TITAN iP

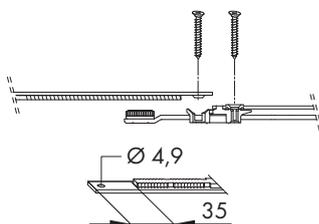

- Обрубка в одной плоскости TITAN AF/FAVORIT

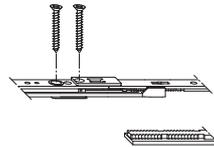

Регулировка деталей фурнитуры

Указанные значения параметров регулировки по горизонтали, высоте и регулировки прижима превышать нельзя.

В противном случае опоры петель могут разрушиться из-за перегрузки и оконная створка может выпасть.

Смотрите наши [Руководство по регулировке фурнитуры](#) номер заказа H4002.2873.ru



Монтаж предохранителя ошибочного действия

Для защиты фурнитуры и окна с целью долголетнего пользования, мы рекомендуем, **в частности, при массе створке > 100 кг**, устанавливать предохранитель ошибочного действия, как напр.



Видео по монтажу Вы найдете здесь:

[Монтаж предохранителя ошибочного действия](#)





Крепление деталей фурнитуры

- Ручка:
 - Потайные винты M5 x ... , в соответствии с DIN 965-4.8
длина винтов должна обеспечивать зацепление на достаточную глубину макс. 6 мм в резьбе корпуса привода.
Крутящий момент не должен превышать **2 Нм**.
- Другие детали фурнитуры:
 - Оконные шурупы 4,1 x 25 или 30 для пластиковых окон
 - Оконные шурупы 4,1 x 30 для деревянных окон (в мягких сортах древесины необходимо заранее проделать соответствующие отверстия)
 - Самонарезающие шурупы 3,9 x ... для алюминиевых окон
 - **Потайные шурупы с частичной резьбой 4 x 25 или 30 для ступельных окон в вертикальной части ступель для крепления всех деталей фурнитуры**
- Материал шурупов:
 - Оцинкованное или пассивированное покрытие для Titan Silber
 - Zn-Ni или Deltatone с покрытием Delta-Sea для E-Look, во избежание контактной коррозии
- Для получения свидетельств об испытаниях требуется специальное крепление запорной пластины S-RS и откидной опоры.

Не перекручивать винты!

Обработка поверхности древесины

Обработку поверхности элементов деревянных окон и дверей разрешается выполнять только **перед** монтажом деталей фурнитуры. Дополнительная обработка поверхности может ограничить работоспособность деталей фурнитуры.

Установка монтажных колодок

При применении колодок необходимо соблюдать

требования технической директивы 3 стекольного производства Применение монтажных колодок при монтаже остекления .

Уплотнительный материал

Запрещается применять кислотосодержащие уплотнительные материалы, так как это может вызвать коррозию деталей фурнитуры.

Очистка

Все фальцы должны быть очищены от отложений и загрязнений, особенно от остатков цемента и штукатурки. Следует избегать прямого воздействия влаги на фурнитуру и контакта с чистящими средствами.

Информация для конечных пользователей

При необходимости нанести на установленное окно информацию для пользователей в виде наклеек для защиты фурнитуры, номер заказа H4001.2806, обеспечив их хорошую видимость.

Передайте пользователю следующие печатные материалы:

- руководство по эксплуатации и уходу, номер заказа H4002.2874ru



Технические изменения

Сохраняется право на технические изменения, связанные с совершенствованием продукции или изменениями в нормативной документации, законодательстве или в судебной практике.

Исключается ответственность в случае возможных опечаток.

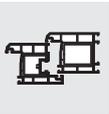

Противовзломные свойства окна из ПВХ

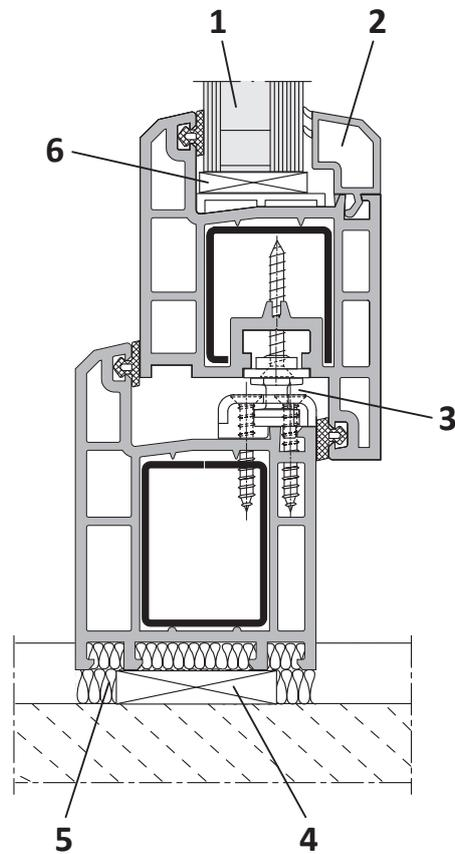

1 Противовзломное остекление

5 ерметичная подкладка

2 Надежный оконный штапик

6 Установка герметичных дистанционных колодок

3 Исполнение и крепление фурнитуры

4 Крепление дюбелями к конструкции в области запорных точек

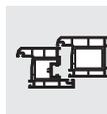

DIN EN 1627 ff — RC1

Фальц стеклопакета

Штапики должны крепиться надежно в соответствии с требованиями (например, шурупами, клеем), или должен клеиваться стеклопакет в фальц створки.



армирующий профиль, необходимо применить самонарезающие шурупы диаметром 3,9 мм. Длину следует выбирать такую, чтобы шурупы можно было закрепить в армирующий профиль на 8–10 мм.

Подходящие оконные шурупы



Запорная пластина S-RS

Размеры камеры

Должен быть выдержан размер камеры, указанный в профильных листах на соответствующую профильную систему SIEGENIA.

Размер камеры не должен быть меньше или больше заданного значения.

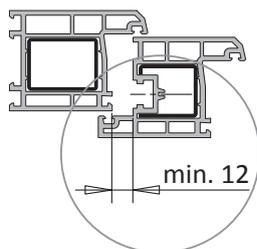

Если в раме имеется паз, он должен быть закрыт декоративным профилем.

Установка колодок

Для предотвращения смещения створки в фальц стеклопакета необходимо под стеклопакет установить колодки в области противовзломных запорных пластин (дистанционные колодки).



Запорные пластины и откидные опоры

Запорные пластины S-RS должны устанавливаться так, чтобы запорные цапфы входили в них на максимально возможную глубину.

Длину шурупов необходимо выбирать так, чтобы запорные пластины S-RS и откидные опоры крепились по возможности к двум стенкам.

Если имеется возможность закрепиться шурупами в

Примыкание к стене

Пустое пространство между рамой и стеной в области запорных точек должно быть герметично заполнено.

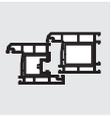

Для крепления оконной конструкции необходимо принять особые меры, в зависимости от требований, относительно расстояния между точками крепления, расстояния от края и исполнения стены.

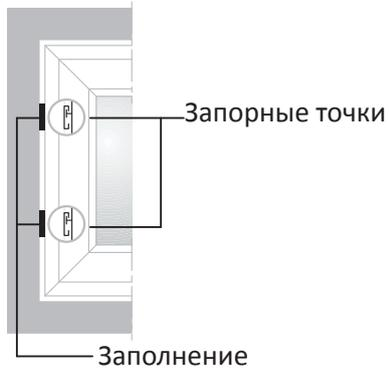

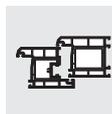

DIN EN 1627 ff — дополнительные указания для RC2

Рама

Чтобы створка в пределах рамы могла отклоняться только на минимальное расстояние, в угловых зонах рамы необходимо установить дистанционные колодки (см. также обзор фурнитуры).

Одновременно не должна быть ограничена возможность регулировки фурнитуры.

Фальц стеклопакета

Штапики должны крепиться надежно в соответствии с требованиями (например, шурупами, клеем), или должен вклеиваться стеклопакет в фальц створки.



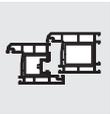

DIN EN 1627 ff — дополнительные указания для RC3

Фальц стеклопакета

Четыре угла створки должны дополнительно крепиться шурупами в фальце стеклопакета с помощью стальных уголков. Эти стальные уголки предотвращают раскрытие шва при попытке взлома.

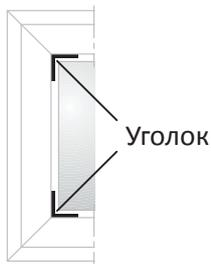

Профильная система

Как правило, профильные системы с установкой заподлицо больше пригодны для противовзломных окон, так как имеют меньше возможностей для применения инструмента для взлома.

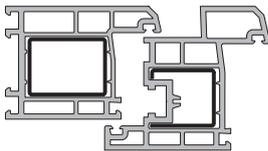



Требования и национальные особенности к DIN EN 1627:2011-09

DIN EN 1627ff

По прошествии 12 лет временного действия стандарта в сентябре 2011 года была опубликована серия стандарта EN 1627ff как DIN EN 1627ff.

Большие изменения коснулись обозначений классов противозломности и порядка испытаний класса противозломности 1.

В окончательной редакции классы противозломности WK1–6 теперь обозначаются как resistance class (RC).

Число классов противозломности не изменилось (RC1–RC6).

Норма регулирует требования и классификацию противозломных свойств окон, дверей, навесных фасадов, решетчатых элементов и запоров.

Она действует для следующих видов открывания:

поворотное, откидное, складывающееся, поворотнo-откидное, среднеподвесное, сдвигание (горизонтальное и вертикальное), перекатное, а также для закрытых конструкций.

Класс противозломности RC2 подразделяется на 2 класса: RC2N и RC2.

Буква N в классах RC1N и RC2N обозначает возможность применения национальных требований.

В немецкой редакции EN 1627 в этих классах не содержатся требования к остеклению. При этом необходимо соблюдать требования к присоединению стекла.

Классы SIEGENIA	Норма/ директива	Категория испытаний	Запорная пластина	Ручка	Защита от высверливания	Остекление
Базовая безопасность	—	—	стандарт	стандарт	нет	нет Требования
RC1	DIN EN 1627	RC1N	S-RS	запираемая на ключ 100 Нм	да	нет Требования
RC2	DIN EN 1627	RC2N	S-RS	запираемая на ключ 100 Нм	да	нет Требования
		RC2				EN356, P4A
RC3	DIN EN 1627	RC3	S-RS	запираемая на ключ 100 Нм	да	EN356, P4A



Остекления

Минимальные требования к остеклениям

Категория испытаний	Остекление согласно EN 356
RC1N	без требований
RC2N	без требований
RC2	P4A
RC3	P5A
RC4	P6A
RC5	P7A
RC6	P8A

Требования к остеклению образца

Для испытаний используются образцы с остеклением согласно EN 356. Для защиты испытателя используется защитное стекло со стороны атаки.

Категория испытаний	Остекление согласно EN 356
RC1N	P4A
RC2N	P4A
RC2	P4A
RC3	P5A
RC4	P6A
RC5	P7A
RC6	P8A

Образец

Для проведения испытания согласно DIN EN 1627ff необходимо использовать два одинаковых образца.

- Образец 1 используется для анализа ненадежных мест.
- Образец 2 с учетом анализа ненадежных мест используется для основного испытания.

Образец 1

Образец 2

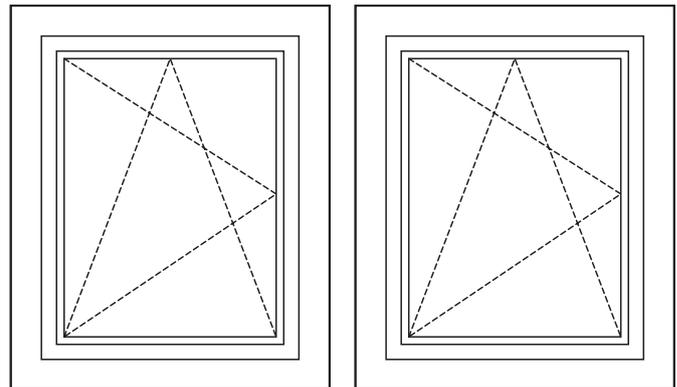

статическое испытание
(DIN EN 1628)

динамическое испытание
(DIN EN 1629)

предварительное
испытание вручную
(DIN EN 1630)

предварительное
испытание вручную
(DIN EN 1630)

Методы проведения испытаний

По сравнению с предыдущей нормой порядок проведения статического, динамического и ручного испытаний остался практически без изменений.

- DIN EN 1628 – статистический метод проведения испытаний
- DIN EN 1629 – динамический метод проведения испытаний
- DIN EN 1630 – метод проведения испытаний вручную

В некоторые методы проведения испытаний были внесены изменения.

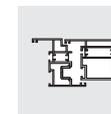
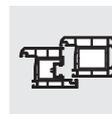

DIN EN 1628

DIN EN 1628 описывает испытание строительного изделия на противовзломность под статической нагрузкой.

В зависимости от класса противовзломности определенная сила воздействует на точки и замеряется деформация подвижных деталей.

В отличие от предыдущей нормы теперь отклонение замеряется щупом.

	Класс противовзломности (RC = resistant class)							
	RC1 и RC2		RC3		RC4		RC5 и RC6	
Точки приложения силы	Тестовая нагрузка кН	Тип щупа	Тестовая нагрузка кН	Тип щупа	Тестовая нагрузка кН	Тип щупа	Тестовая нагрузка кН	Тип щупа
F1 Угол заполнителя	3	B	6	B	10	B	15	B
F2 Угол створки	1,5	B	3	B	6	B	10	B
F3 Запорная точка	3	A	6	A	10	A	15	A
F3.a Дополнительная нагрузка	1,5	A	—	—	—	—	—	—



Точки приложения силы

- **F1 Углы заполнителя**
Нагрузка на каждый угол рамы.
- **F2 Углы створки**
Нагрузка на углы створки, если следующая запорная точка расположена на расстоянии более 350 мм от угла.
- **F3 Запорные точки**
Нагрузка F3 на каждую запорную точку. Если две запорные точки расположены на расстоянии более 200 мм друг от друга, нагрузка подается на середину. Запорными точками считаются все точки между рамой и створкой, включая петли.

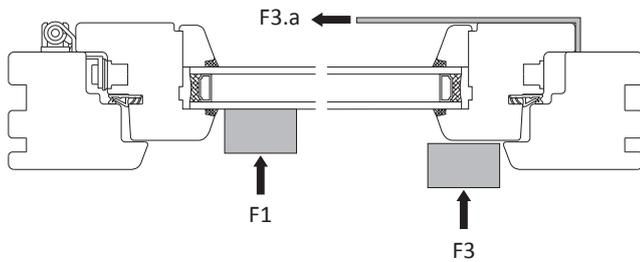

- **F3.a Запорные точки**
(только для класса противовзломности RC1N)
Нагрузка F3.a используется на образце в комбинации с нагрузкой F3 на уровне образца (воспроизводится попытка взлома с использованием мелких рычажных инструментов).
Нагрузка осуществляется против направления закрывания и с увеличением зазора фальца.

Запорная точка
 Направление закрывания
 Направление нагрузки F3.a

Щупы

Щупы для проверки деформации

Тип А (10 мм)

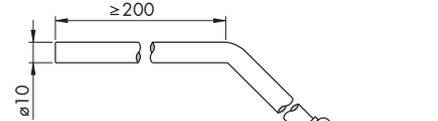

Тип В (25 мм)

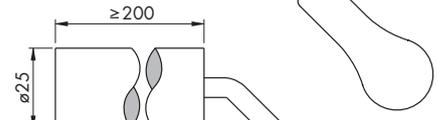

Тип С (50 мм)

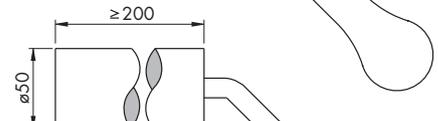

уп типа С используется для продуктов группы 3 (например, для рольставней).



DIN EN 1629

DIN EN 1629 описывает динамическое испытание элементов.

Испытание воспроизводит действия лиц при попытке взлома, которые пытаются открыть окно плечом или ногами.

Перед динамическим испытанием продуктов класса противовзломности 1 с помощью набора инструментов А1 демонтируются без разрушения все детали на стороне атаки. Эти подготовительные меры не должны длиться более 3 минут.

В DIN V ENV 1629 при динамической нагрузке использовался мешок песка массой 30 кг, теперь в соответствии с новым стандартом DIN EN 1629 используются двойные шины массой 50 кг (импактор).

Для этого испытания на стороне нагрузки должно использоваться защитное остекление (P4A согласно EN 356).

Динамическое испытание проводится только для классов противовзломности RC1–RC3.

Для классов противовзломности RC4–RC6 динамическое испытание не требуется.

Из-за увеличения веса при ударе маятником высота падения уменьшается.

Категория испытаний	Высота падения в мм	Масса падающего тела в кг
RC1N	450	50
RC2N		
RC2		
RC3	750	
RC4–RC6	динамическое испытание не требуется	

Ударная нагрузка приходится на каждый угол заполнителя

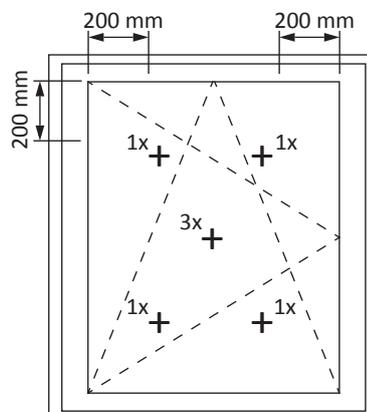

и три раза в центр образца.

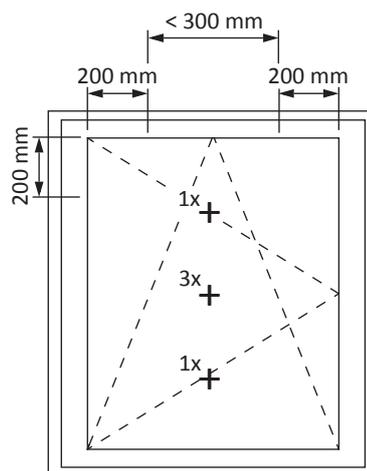

В элементах штапеля отдельные заполнители опираются на только центральную ось. Дополнительно проверяется область между окнами.

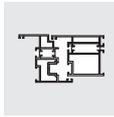
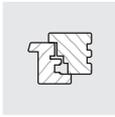
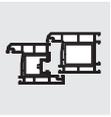

Оценка результатов динамического испытания

Образец не прошел испытание, если сквозь образовавшееся отверстие в образце может пройти щуп D.

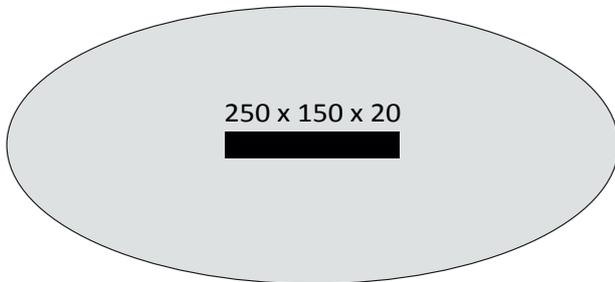

DIN EN 1630

DIN EN 1630 описывает свойства противовзломности через попытку ручного взлома.

Образец помещается во вспомогательную раму.

Испытатель в зависимости от класса противовзломности использует различные комплекты инструментов, чтобы открыть створку.

Время сопротивления включает в себя время менее 5 секунд на каждую смену инструмента.

Для определения образовавшегося отверстия используются следующие шаблоны.

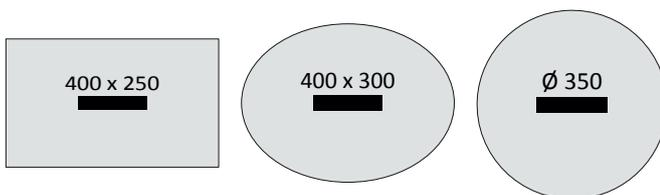

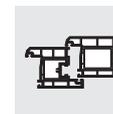
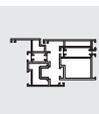

Испытание на взлом согласно DIN EN 1627:2011

Для каждого класса противовзломности при испытании на взлом описывается определенный порядок действий, время сопротивления и определенный набор инструментов.

Класс противовзломности DIN EN 1627:2011	Тип взлома/порядок действий/инструменты	Время сопротивления
RC1N	Открытие вручную с помощью мелких инструментов. Элементы этого класса сопротивления имеют небольшую защиту против использования рычажных инструментов. В изделиях этого класса используется стандартное остекление.	3 минуты
RC2N	Попытка взлома закрытых и запертых элементов с помощью обычных инструментов (шуруповерт, плоскогубцы, клин). Прямая атака на остекление не предполагается. В изделиях этого класса также используется стандартное остекление.	3 минуты
RC2	Попытка взлома закрытых и запертых элементов с помощью обычных инструментов (шуруповерт, плоскогубцы, клин). Требования к остеклению согласно EN 356, начиная с класса RC2.	3 минуты
RC3	Попытка взлома закрытых и запертых элементов с помощью дополнительного шуруповерта и лома.	5 минут
RC4	Опытный вор использует для взлома пилу и разные ударные элементы, например топор, стамеску, молоток и долото, а также аккумуляторную дрель.	10 минут
RC5	Опытный вор дополнительно использует электрические инструменты, например электрическую дрель, электролобзик или сабельную пилу, угловую шлифовальную машинку (макс. диаметр диска 125 мм).	15 минут



Класс противозломности DIN EN 1627:2011	Тип взлома/порядок действий/инструменты	Время сопротивления
RC6	Опытный вор дополнительно использует мощные электрические инструменты, например электрическую дрель, электролобзик или сабельную пилу, угловую шлифовальную машинку (макс. диаметр диска 230 мм).	20 минут

Корреляция

Если элементы описываются согласно DIN EN 1627 как противозломный элемент класса RC2, то в соответствии с таблицей корреляции может использоваться имеющийся сертификат противозломности WK2 согласно DIN V ENV 1627.

Кроме класса противозломности RC1N, действует правило, что продукты, которые были ранее классифицированы как классы WK2–WK6, будут соответствовать тем же классам согласно DIN EN 1627.

Размеры

Классификация продукта действительна только для тех размеров, для которых были проведены испытания.

Если требуется проверка серии продуктов, нужно провести отбор образцов.

С помощью правила экстраполяции проверяемые размеры могут быть расширены в пределах установленных границ или уменьшены без проведения дополнительной экспертизы.

Классы противозломности (RC = resistance class) согласно DIN EN 1627:2011-08	Классы противозломности (WK) согласно DIN V ENV 1627:1999-04
RC1N	корреляция невозможна
RC2N	WK2 (остекление по выбору – присоединение стекла в соответствии с испытанием)
RC2	WK2
RC3	WK3
RC4	WK4
RC5	WK5
RC6	WK6

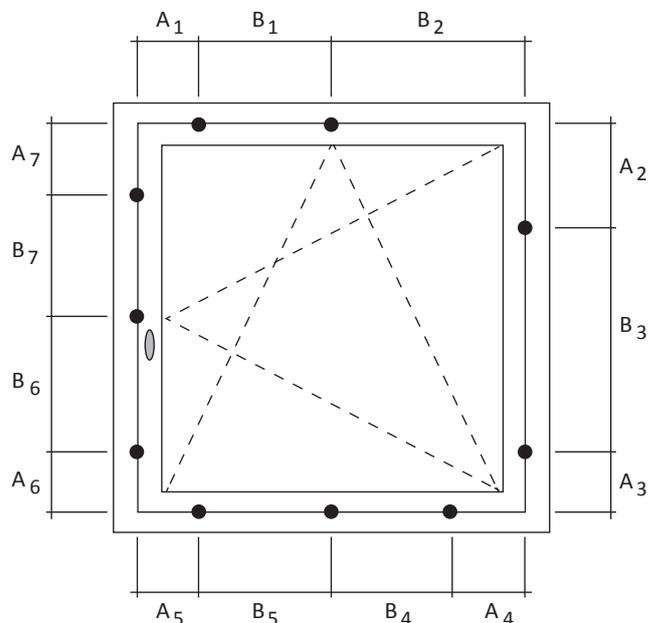

Легенда

- A1 ... A7 +5 , -20
- B1 ... B7 +5 , -30
- Площадь 25

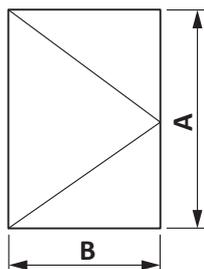
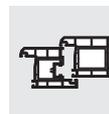

- для средней створки (у 3-ств. конструкций)
 - Конструкции с открыванием во внутрь
- A = ВСФ (Высота створки по фальцу [мм])
 B = ШСФ (Ширина створки по фальцу [мм])
 GG = Масса стекла [кг/м²]

Опытные и исходные данные для расчета

- Испытание пов. окна по QM 328
Приложение 2 - раздел А:
- Поворотные циклы: 25.000
- Доп. нагрузки по EN 14608 (Изоб. А.1)/класс 4
по EN 13115 (800N) учтены.

Предпосылки для использования диаграммы применения

- Доказательства по крепежу петлевой группы на оконной системе оконным производителем по TBDK со следующим усилием:
 - на опоре ножничной петли (N): 2.200
 - на опоре нижней петли (N): 2.310
- Следующие значения у всех оконных систем необходимо соблюдать:
 - макс. соотношение Высота-/ширина $Q_{в/н}$: ≤ 1,5
 - Расстояние до стекла CG (мм): ≥ 28
 - Масса профиля PG (кг/м): ≤ 3,25
- Указания по надлежащему применению:
Исходные данные и применение диаграммы применения - "[Загрузка](#)"

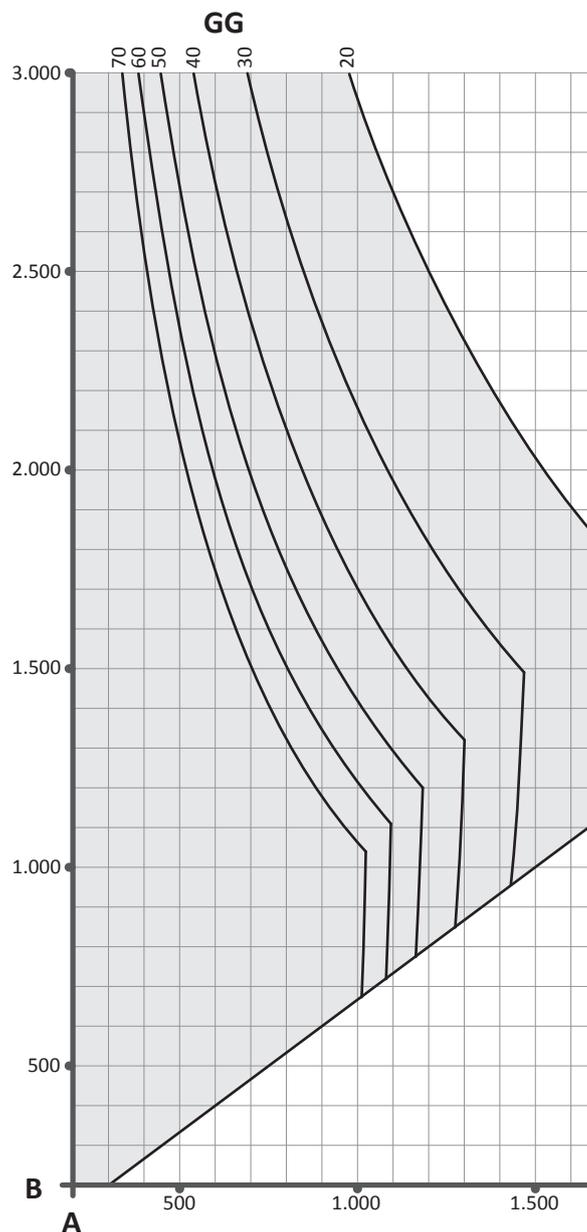

допустимая область применения   недопустимая область применения

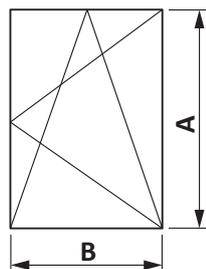
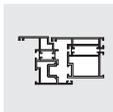
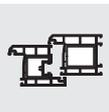

- Конструкции с открыванием во внутрь
- A = ВСФ (Высота створки по фальцу [мм])
- B = ШСФ (Ширина створки по фальцу [мм])
- GG = Масса стекла [кг/м²]

Опытные и исходные данные для расчета

- Испытание пов.-отк. окна по QM 328
Приложение 2 - раздел А:
- Поворотные циклы: 10.000
- Пов.-отк.циклы: 15.000
- Доп.нагрузки по EN 14608 (Изоб. А.1)/класс 4 по EN 13115 (800N) учтены.

Предпосылки для использования диаграммы применения

- Доказательства по крепежу петлевой группы на оконной системе оконным производителем по TBDK со следующим усилием:
 - на опоре ножничной петли (N): 2.710
 - на опоре нижней петли (N): 2.890
- Следующие значения у всех оконных систем необходимо соблюдать:
 - макс. соотношение Высота-/ширина $Q_{в/н} \leq 2,0$
 - Расстояние до стекла CG (мм): ≥ 28
 - Масса профиля PG (кг/м): $\leq 3,25$
- Указания по надлежащему применению:
Исходные данные и применение диаграммы применения - "[Загрузка](#)"

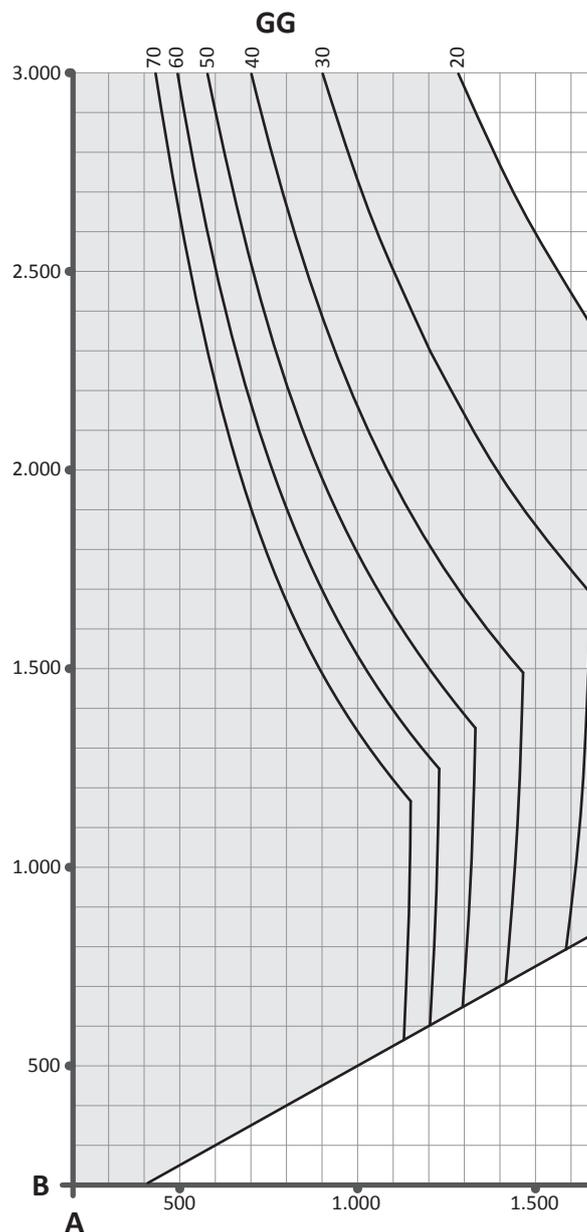

допустимая область применения   недопустимая область применения

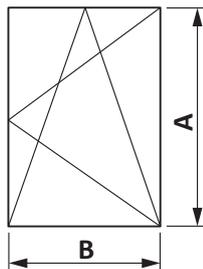
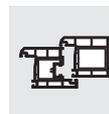

- Конструкции с открыванием во внутрь
- A = ВСФ (Высота створки по фальцу [мм])
- B = ШСФ (Ширина створки по фальцу [мм])
- GG = Масса стекла [кг/м²]

Опытные и исходные данные для расчета

- Испытание пов.-отк.окна по QM 328
Приложение 2 - раздел А:
- Поворотные циклы: 10.000
- Пов.-отк.циклы: 15.000
- Доп.нагрузки по EN 14608 (Изоб. А.1)/класс 4 по EN 13115 (800N) учтены.

Предпосылки для использования диаграммы применения

- Доказательства по крепежу петлевой группы на оконной системе оконным производителем по TBDK со следующим усилием:
- на опоре ножничной петли (N): 3.525
- на опоре нижней петли (N): 3.760
- Следующие значения у всех оконных систем необходимо соблюдать:
- макс. соотношение Высота-/ширина $Q_{в/н} \leq 2,0$
- Расстояние до стекла CG (мм): ≥ 28
- Масса профиля PG (кг/м): $\leq 3,25$
- Указания по надлежащему применению:
Исходные данные и применение диаграммы применения - "[Загрузка](#)"

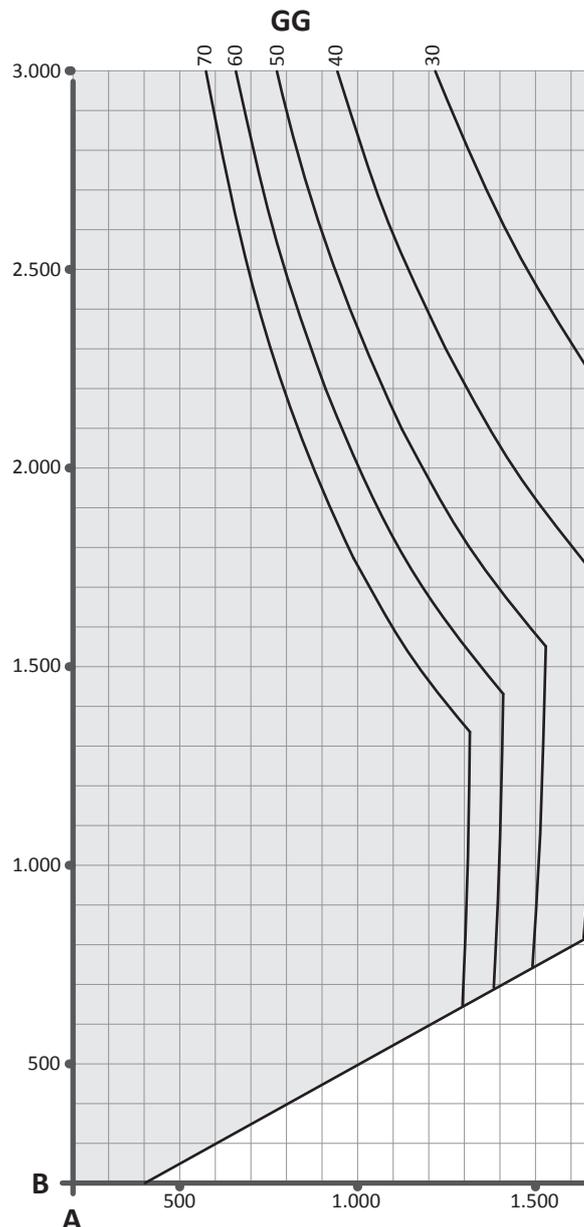

допустимая область применения   недопустимая область применения

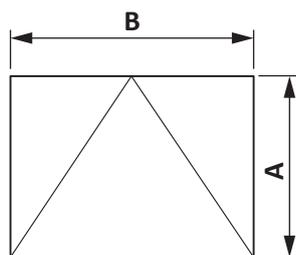
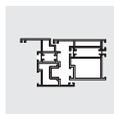
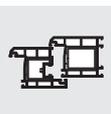

- Конструкции с открыванием во внутрь
- A = ВСФ (Высота створки по фальцу [мм])
- B = ШСФ (Ширина створки по фальцу [мм])
- GG = Масса стекла [кг/м²]

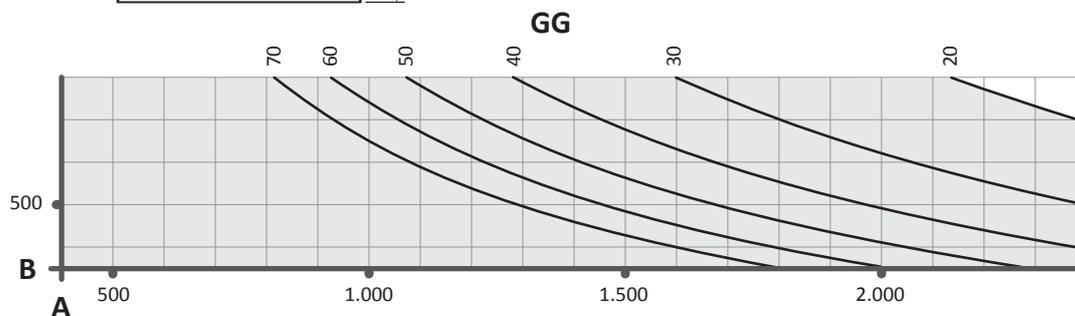
допустимая
область применениянедопустимая
область применения

Опытные и исходные данные для расчета

- Испытание фрам.окна по RAL-GZ 607/12:
 - наклонные циклы: 15.000
- Доп.нагрузки RAL-GZ 607/12

Предпосылки для использования диаграммы применения

- Доказательства по крепежу петлевой группы на оконной системе оконным производителем.
- Следующие значения у всех оконных систем необходимо соблюдать:
 - Расстояние до стекла CG (мм): ≥ 28
 - Масса профиля PG (кг/м): $\leq 3,25$
- Указания по надлежащему применению: Исходные данные и применение диаграммы применения - "[Загрузка](#)"

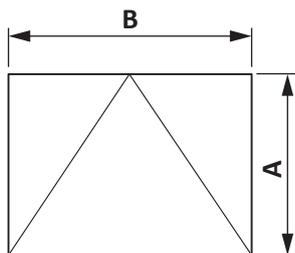

- Конструкции с открыванием во внутрь
- A = ВСФ (Высота створки по фальцу [мм])
- B = ШСФ (Ширина створки по фальцу [мм])
- GG = Масса стекла [кг/м²]

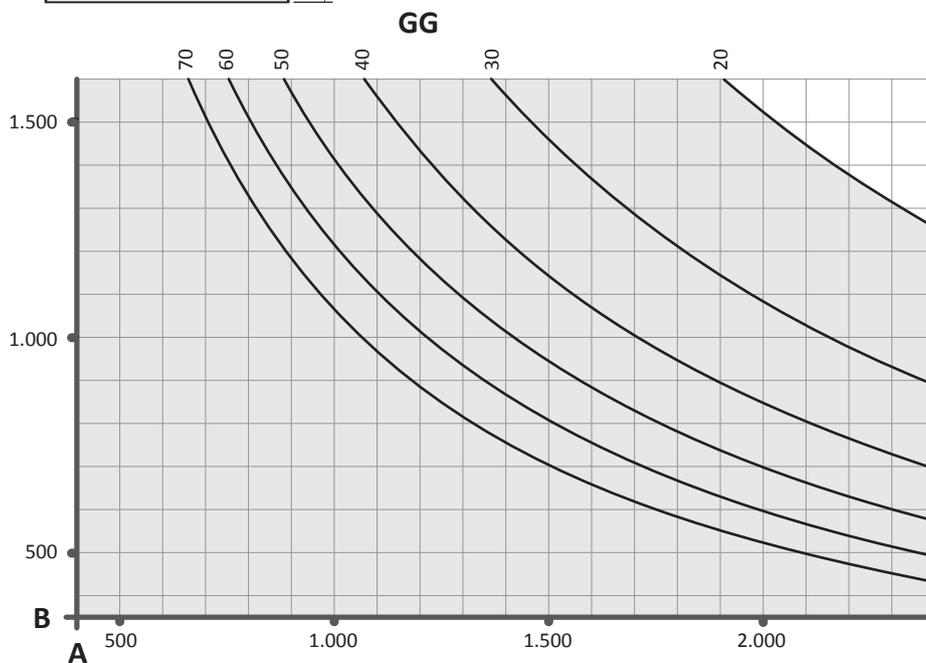

допустимая область применения

недопустимая область применения

Опытные и исходные данные для расчета

- Испытание фрам.окна по RAL-GZ 607/12:
 - наклонные циклы: 15.000
- Доп.нагрузки RAL-GZ 607/12

Предпосылки для использования диаграммы применения

- Доказательства по крепежу петлевой группы на оконной системе оконным производителем.
- Следующие значения у всех оконных систем необходимо соблюдать:
 - Расстояние до стекла CG (мм): ≥ 28
 - Масса профиля PG (кг/м): $\leq 3,25$
- Указания по надлежащему применению: Исходные данные и применение диаграммы применения - "[Загрузка](#)"

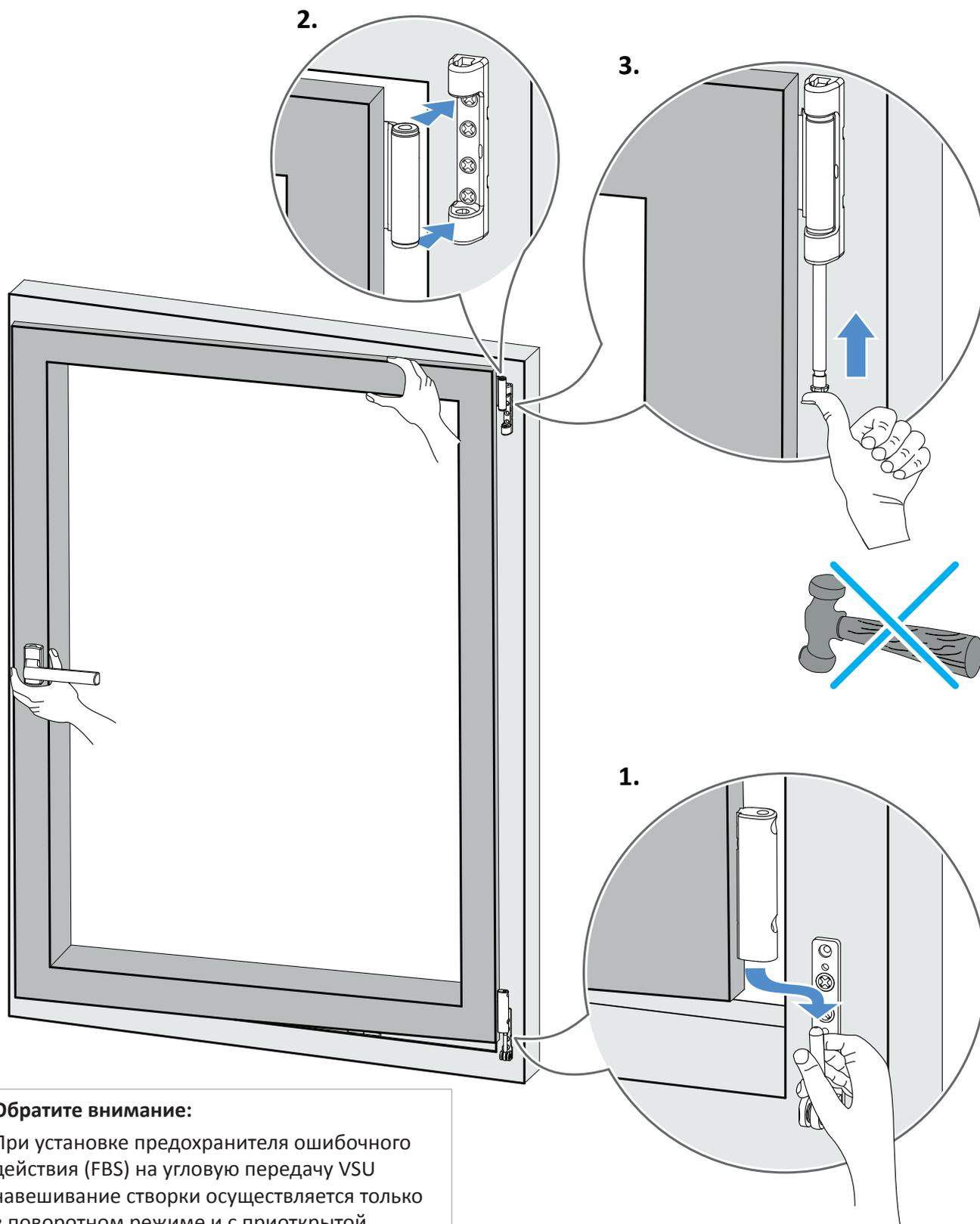

Обратите внимание:

При установке предохранителя ошибочного действия (FBS) на угловую передачу VSU навешивание створки осуществляется только в поворотном режиме и с приоткрытой створкой.



При несоблюдении данного условия это может привести к повреждению предохранителя ошибочного действия или некорректной работе.

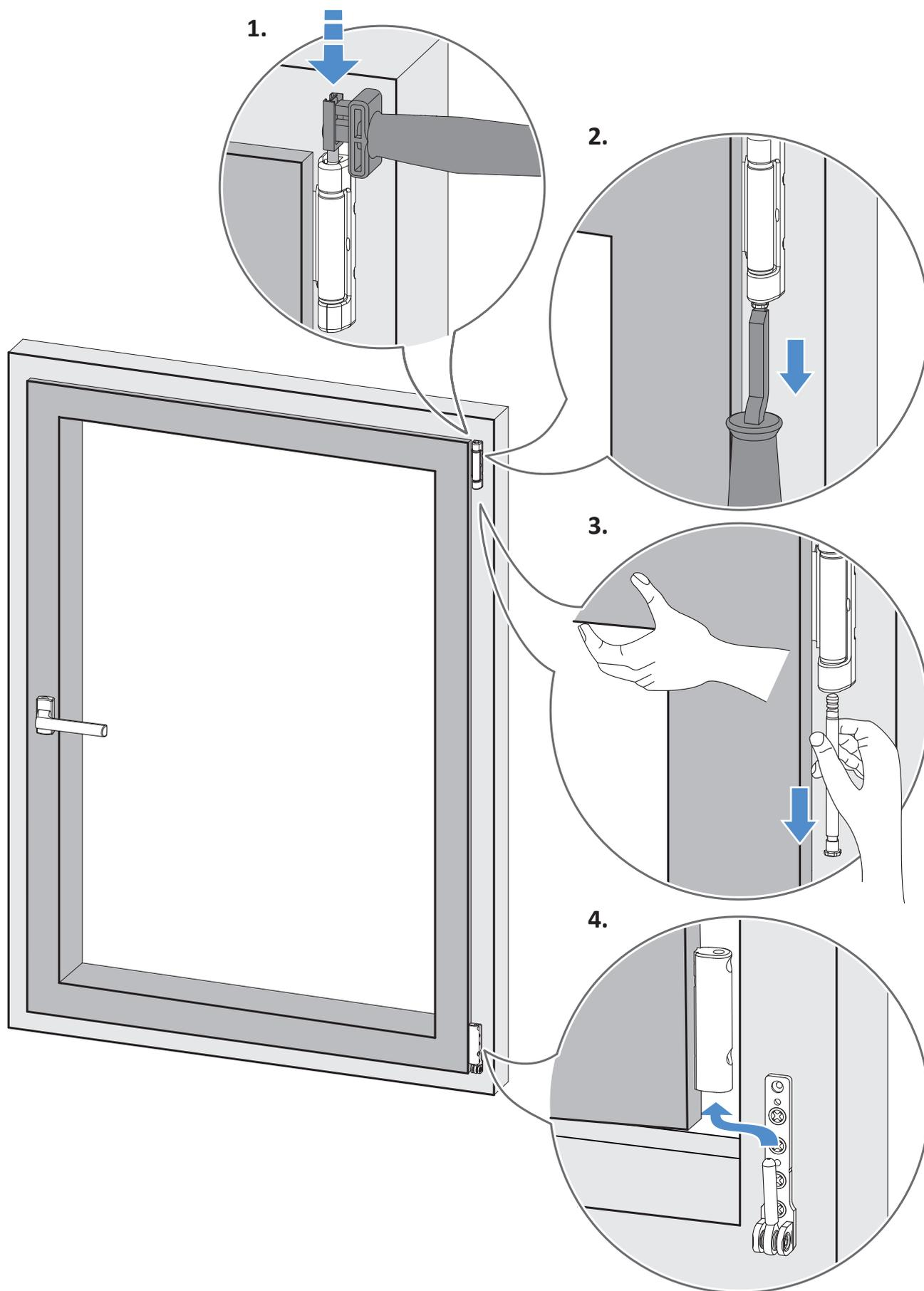

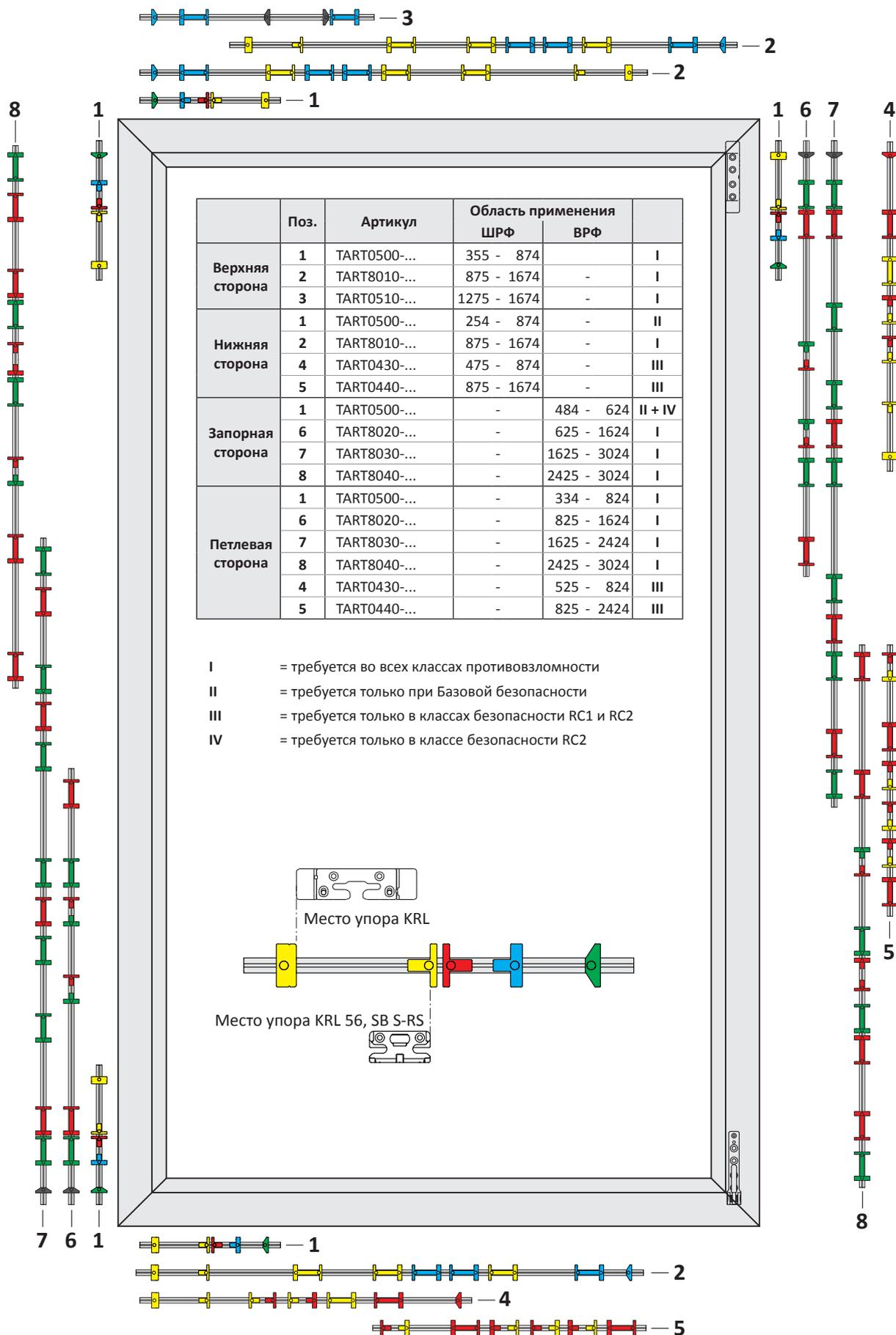
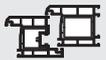

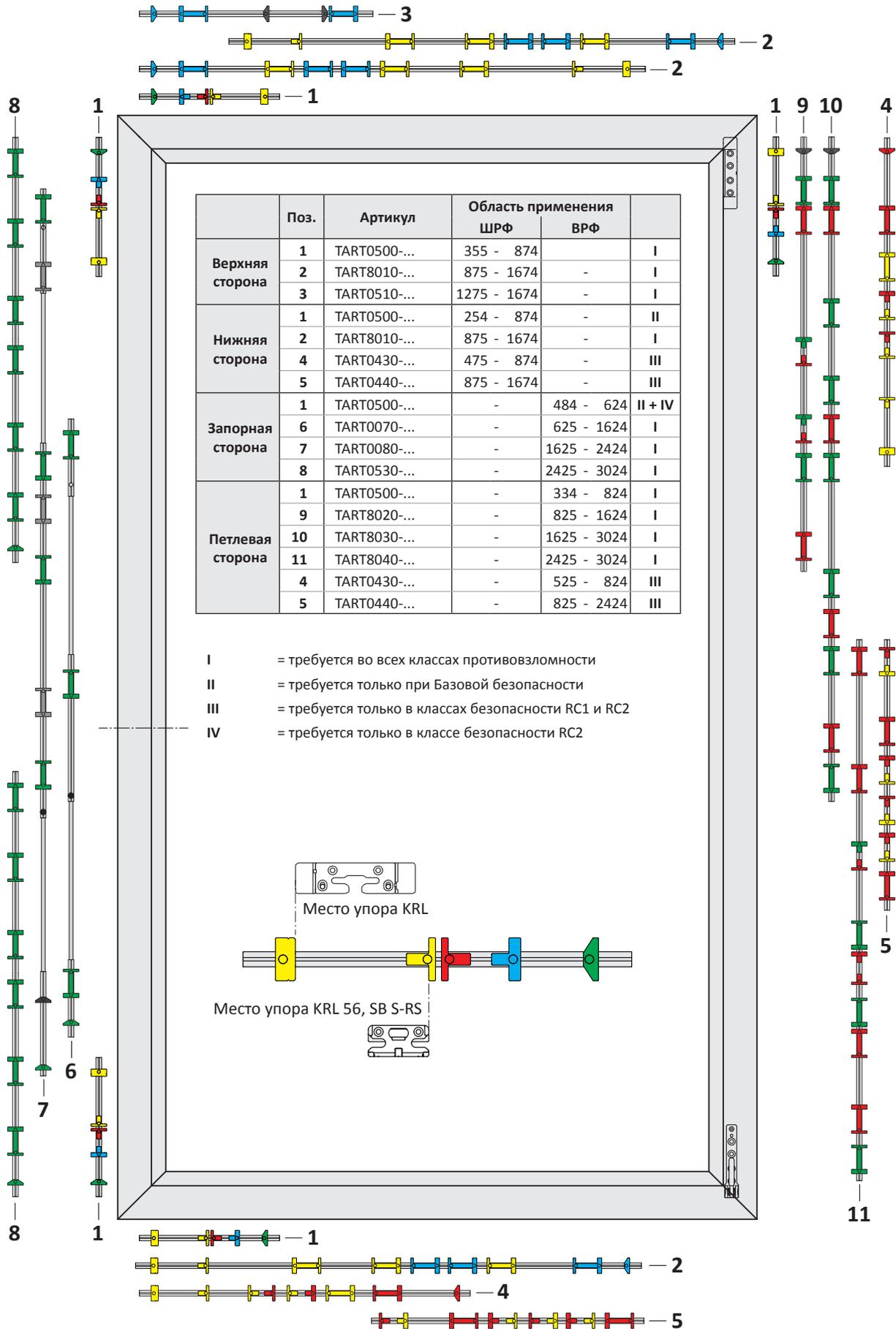
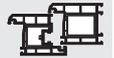

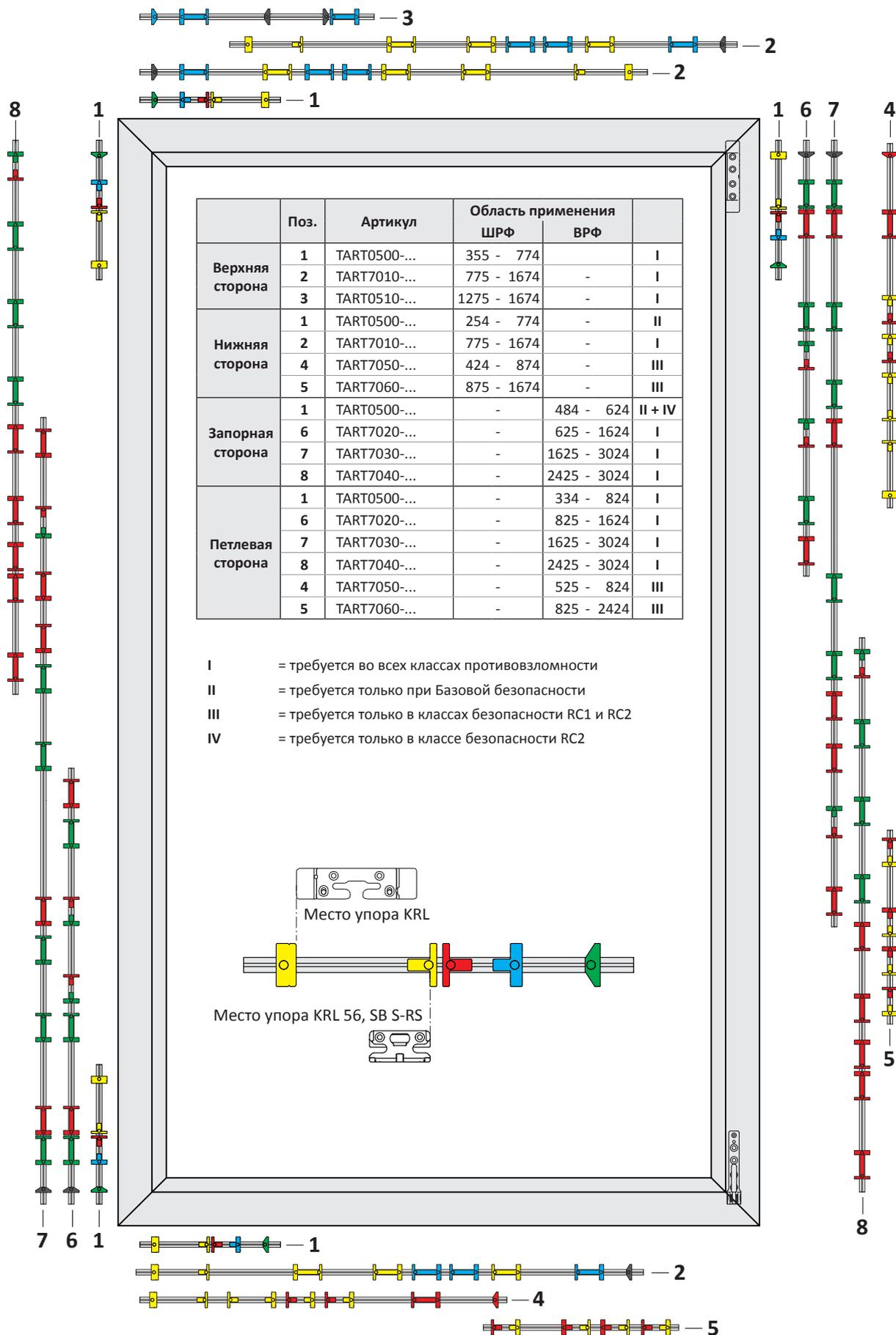
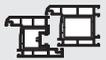

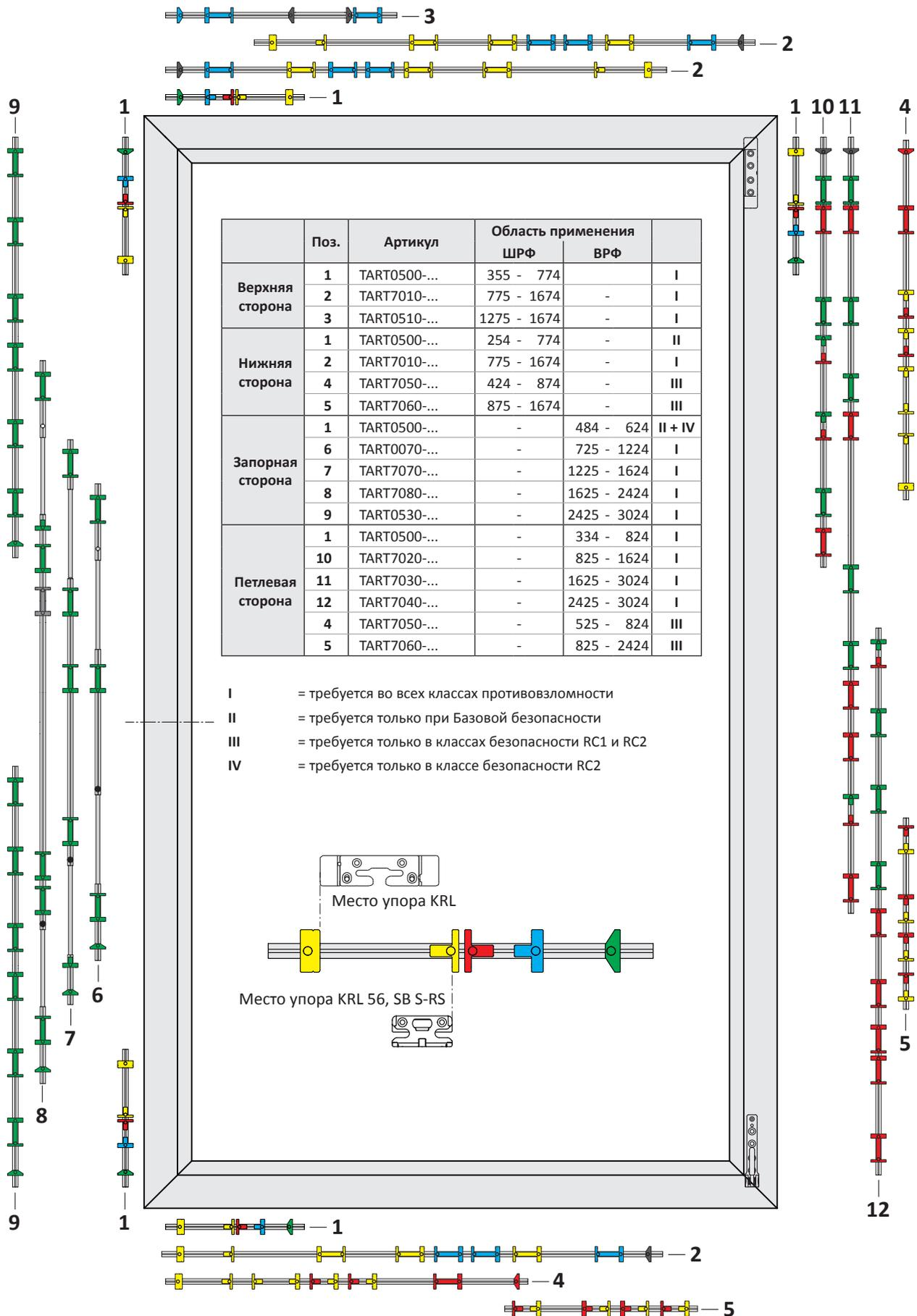
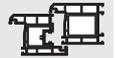

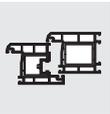

Приемная лапка 56

Приемная лапка SB

Дистанционная
деталь

Приемная лапка
корот.

Упор

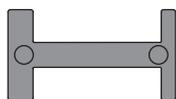

335191-106



335191-101



321848-201



340836-101



330928-201



301918-101



335191-102



321848-202



330928-202



301918-102

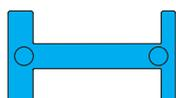

335191-103



321848-203



330928-203



301918-103



335191-104



321848-204



330928-204



301918-104



301918-105

Приемная лапка KRL FH



301604-102

Крепеж приемных лапок и упоров осуществляется стандартными шурупами:
полупотайная головка ISO 7049-4,2x9,5

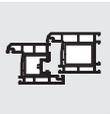
**Нижняя сторона Inliner**

1-ств. Прямоугольная Поворотно-откидная	H48.TAFKFKOS001RU	2 - 3
2-ств. Прямоугольная Поворотно-откидная/ поворотная DS 16	H48.TAFKFKOS002RU	2 - 9
2-ств. Прямоугольная Поворотно-откидная/ поворотная DS 16 DK-Ножницы	H48.TAFKFKOS042RU	2 - 19
2-ств. Прямоугольная Поворотно-откидная/ поворотная DS BAN	H48.TAFKFKOS025RU	2 - 29
2-ств. Прямоугольная Поворотно-откидная/ поворотная DS 16 RSA	H48.TAFKFKOS026RU	2 - 39
2-ств. Прямоугольная Поворотно-откидная/ поворотная DS 16 KR	H48.TAFKFKOS027RU	2 - 47
3-flg. Mittelflügel zweitöffnend Dreh	H48.TAFKFKOS023RU	2 - 55

Порог A0245

1-ств. Прямоугольная Поворотно-откидная	H48.TAFKFKOS024RU	2 - 59
---	-------------------	--------

Откидно-поворотная (ТВТ)

1-ств. Прямоугольная Откидно-поворотная (ТВТ)	H48.TAFKFKOS005RU	2 - 63
---	-------------------	--------

Поворотная створка

1-ств. Прямоугольная Поворотная	H48.TAFKFKOS012RU	2 - 69
1-ств. Прямоугольная Поворотная Привод DF	H48.TAFKFKOS032RU	2 - 75

Расстояние между точками прижима 700 мм

1-ств. Прямоугольная Поворотно-откидная	H48.TAFKFKOS301RU	2 - 79
2-ств. Прямоугольная Поворотно-откидная/ поворотная DS 16	H48.TAFKFKOS302RU	2 - 85
2-ств. Прямоугольная Поворотно-откидная/ поворотная DS 16 DK-Ножницы	H48.TAFKFKOS304RU	2 - 95

TITAN AF

Руководство по монтажу

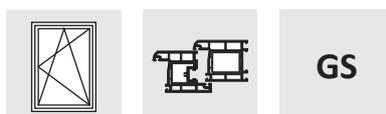

1-ств. Прямоугольная Поворотно-откидная

ПВХ

Базовая безопасность

Положение ручки константное

Петлевая группа TITAN

Покрытие Титан-серебро

Дорнмас 15 мм

Комплектное оснащение	
Общее	Расстояние между точками прижима 800
Верхняя сторона	Цельносборные ножницы
Нижняя сторона	Роликовый приподниматель
Запорная сторона	Предохр.ошиб.действ.на приводе
Петлевая сторона	Угл.удл.BS P.1+2 1RS
Петлевая группа	Стандарт

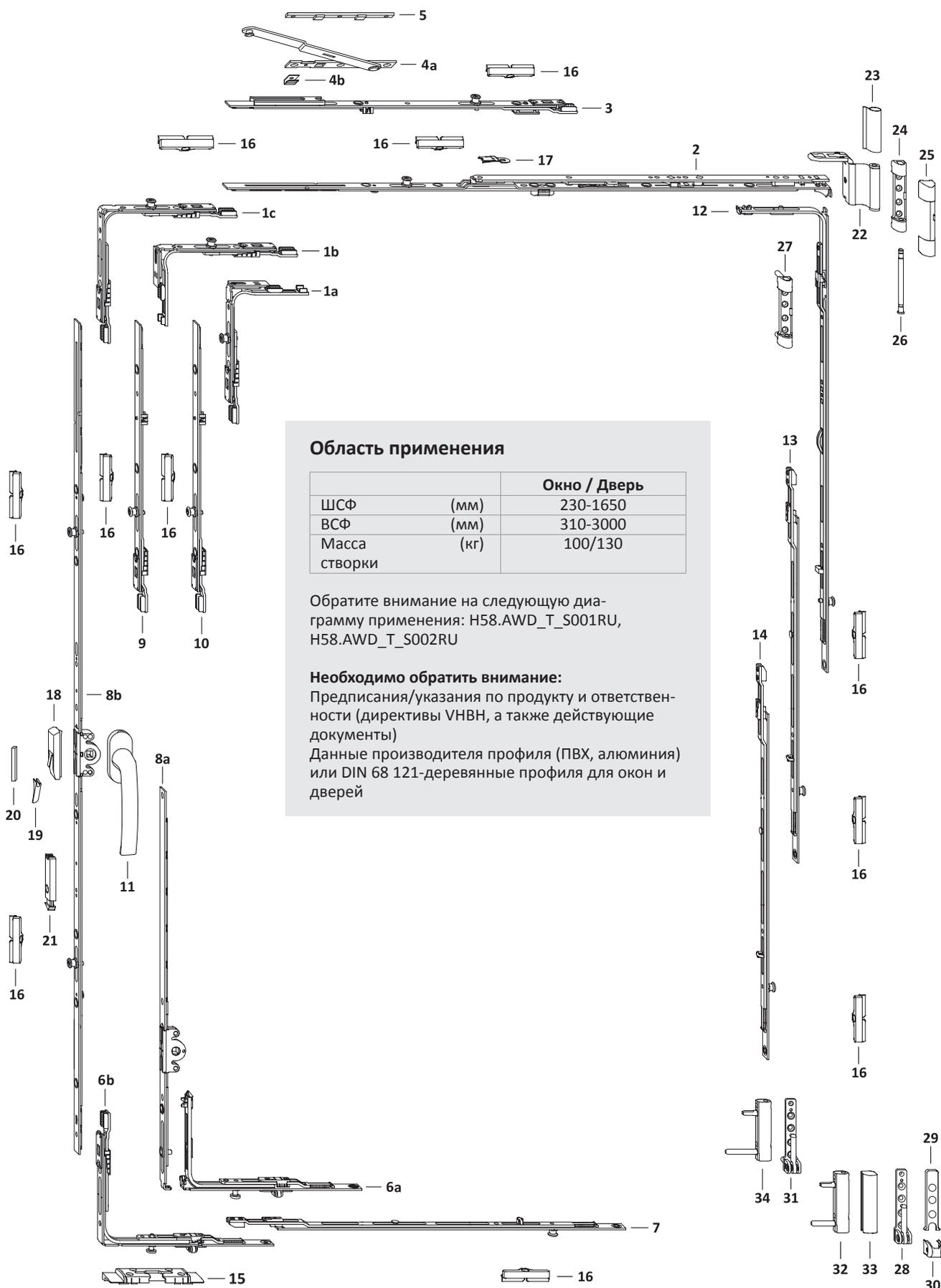
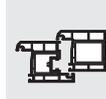

Область применения

		Окно / Дверь
ШСФ	(мм)	230-1650
ВСФ	(мм)	310-3000
Масса створки	(кг)	100/130

Обратите внимание на следующую диаграмму применения: H58.AWD_T_S001RU, H58.AWD_T_S002RU

Необходимо обратить внимание:

Предписания/указания по продукту и ответственности (директивы VNBH, а также действующие документы)
Данные производителя профиля (ПВХ, алюминия) или DIN 68 121-деревянные профили для окон и дверей

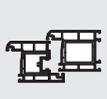

Список фурнитуры
1-ств. Прямоугольная Поворотно-откидная
KF GK Петлевая группа TITAN

TITAN AF

GS

2

Поз.	Наименование	Артикул	Шт.	ШСФ	ВСФ	Размер G	Кол.запорных пластин/ Поз.	
							15	16
1a	Угл.передача AF VSO укор.1RS	TEUL4020- ...	1	230– 330	411–3000			1
1b	Угл.передача AF VSO укор.1RS	TEUL4020- ...	1	331– 850	310– 410			1
1c	Угловая передача AF VSO 1RS	TEUL4010- ...	1	331–1650	411–3000			1
2	Ножницы AF Тип.0	TSKK2000- ...	1	230– 450				
	Ножницы AF Тип.1	TSKK2010- ...		451– 680				
	Ножницы AF Тип.2	TSKK2020- ...		681– 850				
	Ножницы AF Тип.3 1RS	TSKK2030- ...		851–1050				1
	Ножницы AF Тип.4 1RS	TSKK2040- ...		1051–1250				1
	Ножницы AF Тип.3 1RS	TSKK2030- ...		1251–1450				1
3	Промежут.пер. доп.нож. 1RS	TZOK1010- ...	1	1251–1650				1
4	Дополнительные ножницы	см."Проф.лист", TSZS	1	1251–1650				
5	Подклад.пласт.Z	см."Проф.лист", FRUP01	1	1251–1650				
6a	Углов.перед. VSU/K FH+ 1S	TEVR1400- ...	1	230–1250	411– 600		1	
	Углов.перед. VSU/K FH+ 1S	TEVR1400- ...		331– 850	310– 410		1	
6b	Угл. передача AF VSU/K+ FH 1S	TEUL5010- ...	1	230–1650	601–3000		1	
7	Промежут.пер. BS/FH Тип.1+ 1RS	TZBS0180- ...	1	851–1050				1
	Промежут.пер. BS/FH Тип.2+ 1RS	TZBS0190- ...		1051–1450				1
	Промежут.пер. BS/FH Тип.3+ 1RS	TZBS0200- ...		1451–1650				1
8a	Привод 15 Тип.30/G180	TGKK3010- ...	1	331– 850	310– 410	180		
	Привод 15 Тип.30/G180	TGKK3010- ...		230–1250	411– 600	180		
8b	Привод 15 AF Тип.60/G300	TGKK4030- ...	1		601– 800	300		
	Привод 15 AF Тип.80/G400 1RS	TGKK4050- ...		801–1000	400		1	
	Привод 15 AF Тип.100/G500 1RS	TGKK4060- ...		1001–1200	500		1	
	Привод 15 AF Тип.120/G600 1RS	TGKK4070- ...		1201–1400	600		1	
	Привод 15 AF Тип.140/G700 1RS	TGKK4080- ...		1401–1600	700		1	
	Привод 15 AF Тип.160/G700 2RS 70	TGKK4280- ...		1601–1800	700		2	
	Привод 15 AF Тип.180/G1000 2RS 70	TGKK4220- ...		1801–2000	1000		2	
9	Промежут.пер. AF Тип.1	TZZS0150- ...	1		2201–2400			
	Промежут.пер. KK/AF Тип.2 1RS	TZKK1020- ...		2401–2600			1	
	Промежут.пер. AF Тип.1	TZZS0150- ...		2601–2800				
	Промежут.пер. KK/AF Тип.2 1RS	TZKK1020- ...		2801–3000			1	
10	Промежут.пер. KK/AF Тип.2 1RS	TZKK1020- ...	1		2601–2800			1
	Промежут.пер. KK/AF Тип.2 1RS	TZKK1020- ...		2801–3000			1	
11	Ручка Globe	см."Доп.детали" ZHGS	1		310–3000			
12	Угл. удлин. BS/КЗ Тип.1+ 1RS	TEUL2410- ...	1		801–1200			1
	Угл. удлин. BS/КЗ Тип.2+ 1RS	TEUL2420- ...		1201–3000			1	
13	Промежут.пер. BS/FH Тип.1+ 1RS	TZBS0180- ...	1		1401–1600			1
	Промежут.пер. BS/FH Тип.2+ 1RS	TZBS0190- ...		1601–2000			1	
	Промежут.пер. BS/FH Тип.3+ 1RS	TZBS0200- ...		2001–3000			1	
14	Промежут.пер. BS/FH Тип.1+ 1RS	TZBS0180- ...	1		2401–2600			1
	Промежут.пер. BS/FH Тип.2+ 1RS	TZBS0190- ...		2601–2800			1	
	Промежут.пер. BS/FH Тип.3+ 1RS	TZBS0200- ...		2801–3000			1	
15	Откидная опора S-ES FH	см."Проф.лист", FRKA						
16	Запор. пласт. S 56	см."Проф.лист", TRSM						
Дополнительно по желанию								
17	Ограничитель откидывания ..	TFKB0010- ...	1		310– 800			
18	Предохранитель ошиб. действия	TFBS0010- ...	1					
19	Колпачок	см."Проф.лист", TFFD	1					
20	Упор FBS	см."Проф.лист", FRZF01	1					
21	Балконная защелка ПРАВ.	TFST0021- ...	1		1801–3000			
	Балконная защелка ЛЕВ.	TFST0022- ...		1801–3000				

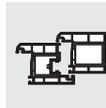

Петлевая группа						
Поз.	Наименование	Покрытие TS	Артикул		Кол-во по: Масса створки	
			RAL9016	RAL8022	100 кг	130 кг
22	Ножн.петля ДН	см."Проф.лист", TBWB61			1	1
23	Декоративная накладка WKF		TKWB0010-004 ...	TKWB0010-012 ...	1	1
24	Опора нож.петли 100кг	см."Проф.лист", TBSL61			1	
25	Декоративная накладка S		TKSL0020-004 ...	TKSL0020-012 ...	1	1
26	Штифт опоры ножн. петли Poly	TBSB6020-1 ...			1	1
27	Опора нож.петли 130кг	см."Проф.лист", TBSL62				1
28	Оп. ниж.п.100кг	см."Проф.лист", TBEL01			1	
29	Декоративная накладка EL O MB		TKEO0010-004 ...	TKEO0010-012 ...	1	1
30	Декоративная накладка EL U		TKEU0010-004 ...	TKEU0010-012 ...	1	1
31	Оп. ниж.п.130кг	см."Проф.лист", TBEL02				1
32	Врез.пет. KF 100кг	см."Проф.лист", TBEB62			1	
33	Декоративная накладка EB		TKEB0020-004 ...	TKEB0020-012 ...	1	1
34	Врез.пет. KF 130кг	см."Проф.лист", TBEB63				1

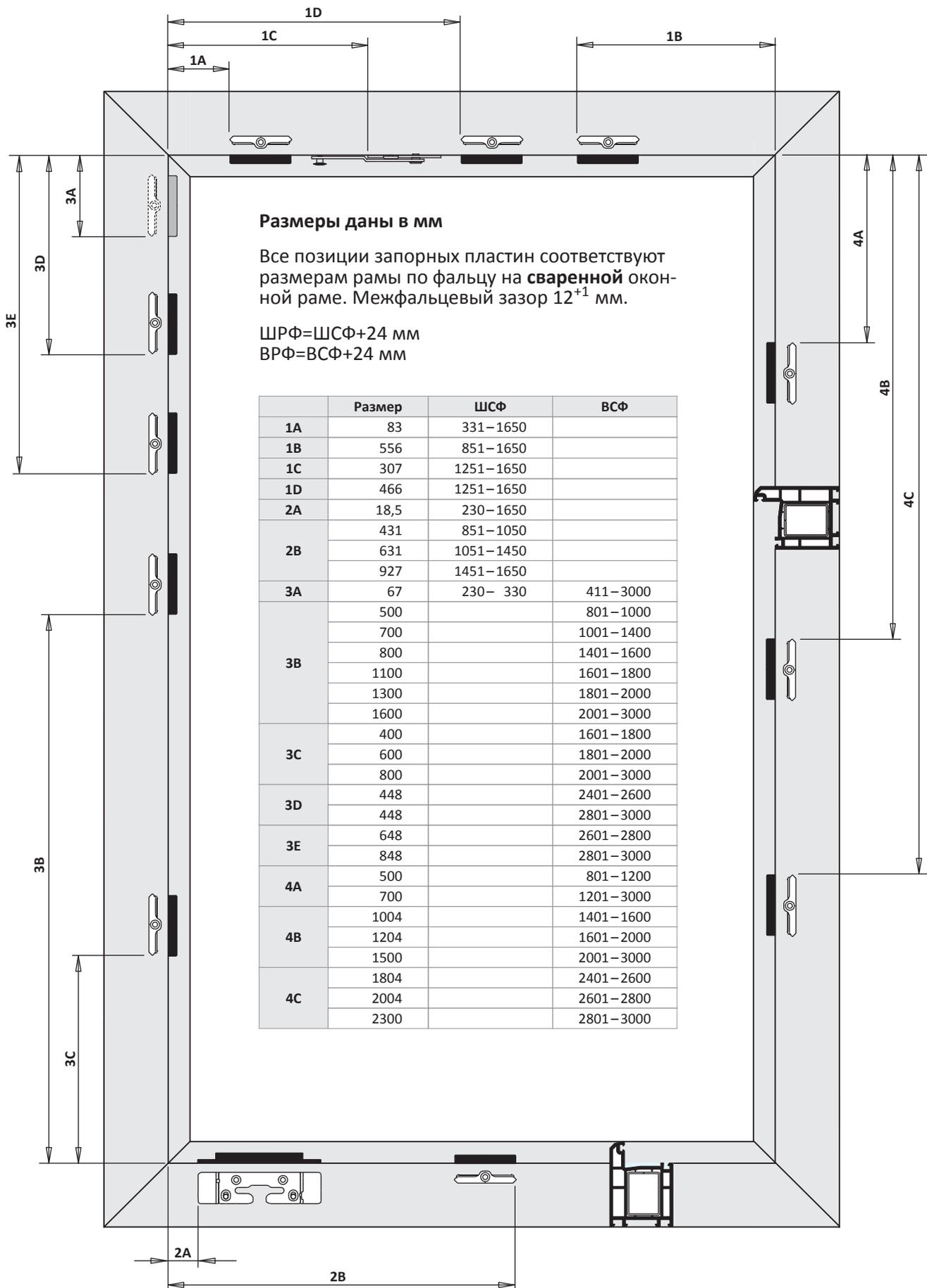
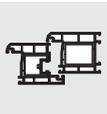

TITAN AF

Руководство по монтажу

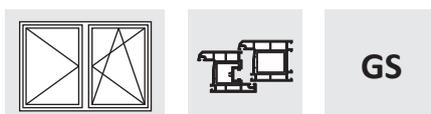

2-ств. Прямоугольная Поворотно-откидная/Поворотная DS 16

ПВХ

Базовая безопасность

Положение ручки константное

Петлевая группа TITAN

Покрытие Титан-серебро

Дорнмас 15 мм

Комплектное оснащение	
Общее	Расстояние между точками прижима 800
Верхняя сторона	Цельносборные ножницы
Нижняя сторона	Роликовый приподниматель
Запорная сторона	Предохр.ошиб.действ.на приводе
Петлевая сторона	Угл.удл.BS P.1+2 1RS
Петлевая группа	Стандарт

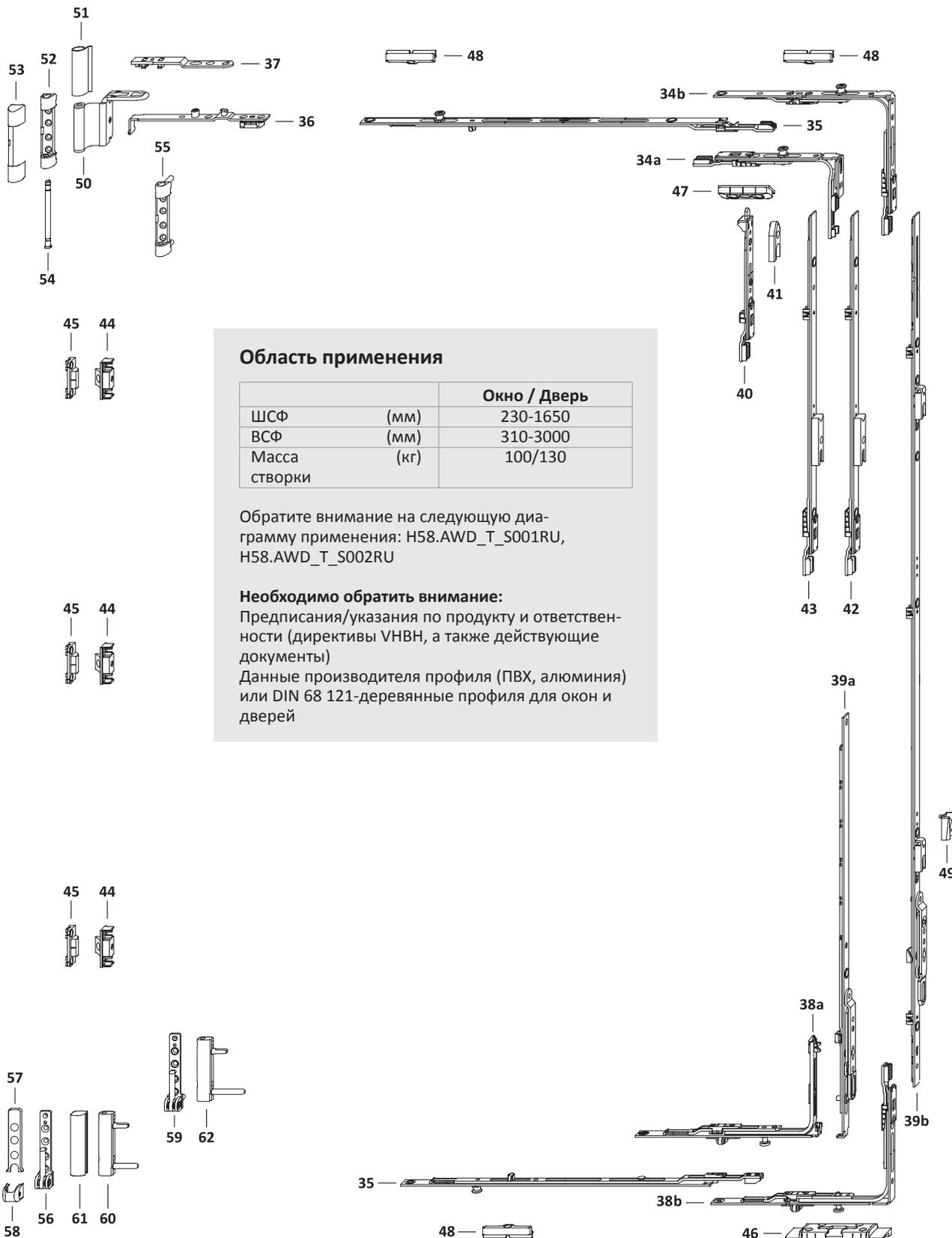
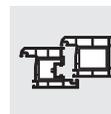
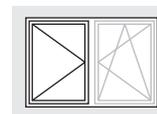

Область применения

		Окно / Дверь
ШСФ	(мм)	230-1650
ВСФ	(мм)	310-3000
Масса створки	(кг)	100/130

Обратите внимание на следующую диаграмму применения: H58.AWD_T_S001RU, H58.AWD_T_S002RU

Необходимо обратить внимание:

Предписания/указания по продукту и ответственности (директивы VNBH, а также действующие документы)

Данные производителя профиля (ПВХ, алюминия) или DIN 68 121-деревянные профиля для окон и дверей

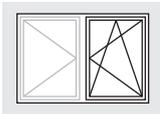
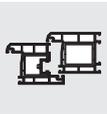

Обзор фурнитуры Первая створка

Поворотно-откидная/Поворотная DS 16
KF GK Петлевая группа TITAN

TITAN AF

GS

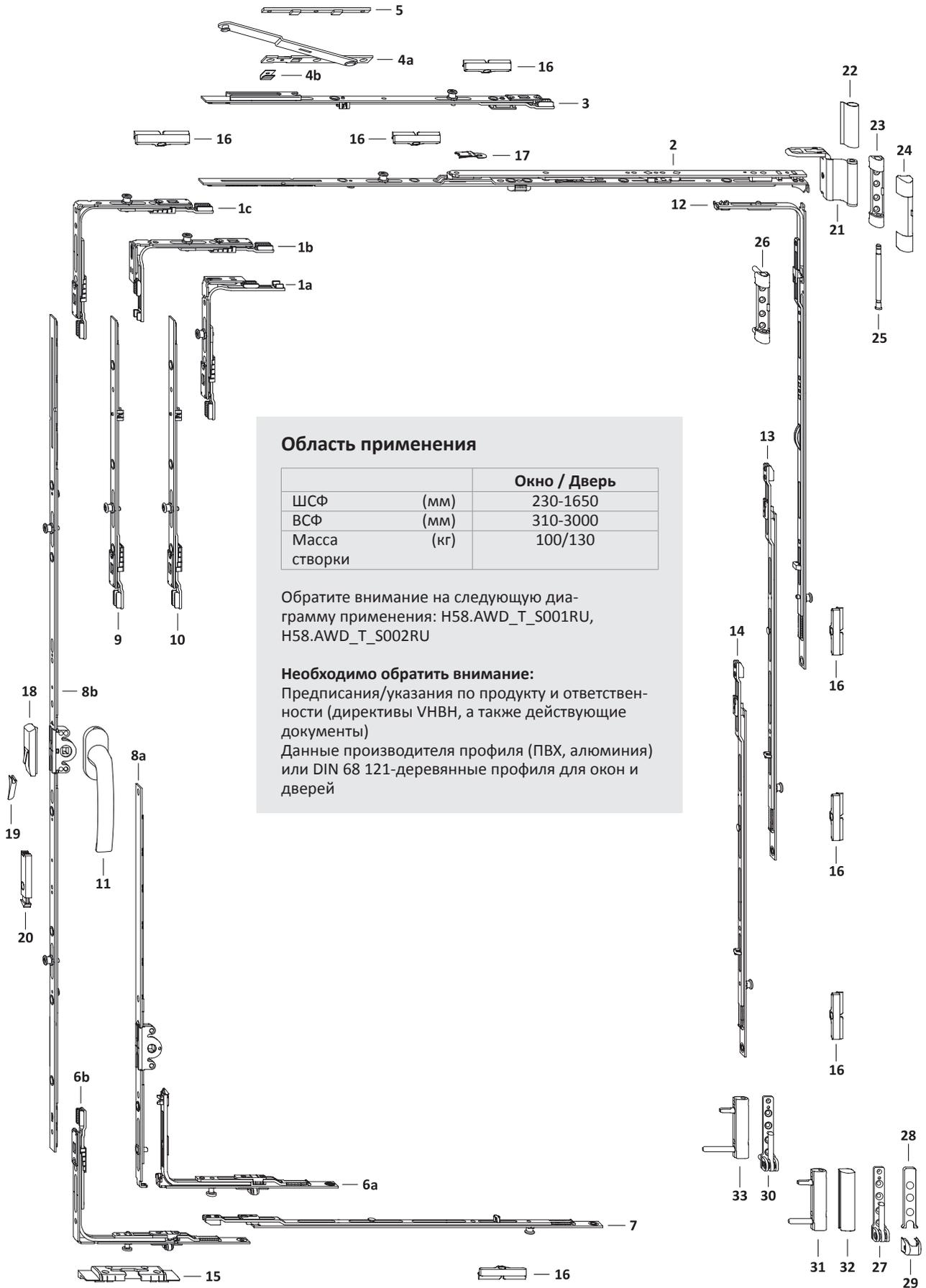

Область применения

		Окно / Дверь
ШСФ	(мм)	230-1650
ВСФ	(мм)	310-3000
Масса створки	(кг)	100/130

Обратите внимание на следующую диаграмму применения: H58.AWD_T_S001RU, H58.AWD_T_S002RU

Необходимо обратить внимание:

Предписания/указания по продукту и ответственности (директивы VNBH, а также действующие документы)
Данные производителя профиля (ПВХ, алюминия) или DIN 68 121-деревянные профили для окон и дверей

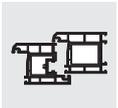
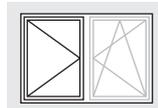

Поз.	Наименование	Артикул	Шт.	ШСФ	ВСФ	Размер G В первой створке	Кол.запорных пластин/ Поз.		
							46	47	48
34a	Угл.передача AF VSO укор.1RS	TEUL4020- ...	1	371– 850	310– 410				1
34b	Угл.передача AF VSO/K+ DF 1RS	TEUL4110- ...	1	371–1650	411–3000				1
35	Промежут.пер. BS/FH Тип.1+ 1RS	TZBS0180- ...	2	851–1050					2
	Промежут.пер. BS/FH Тип.2+ 1RS	TZBS0190- ...		1051–1450					2
	Промежут.пер. BS/FH Тип.3+ 1RS	TZBS0200- ...		1451–1650					2
36	Штульп ножниц DF/MN	TSSD0020- ...	1	230–1650					
37	Кронштейн ножниц DF	TSAD0010- ...	1	230–1650					
38a	Углов.перед. VSU/K FH+ 1S	TEVR1400- ...	1	230–1650	411– 800		1		
	Углов.перед. VSU/K FH+ 1S	TEVR1400- ...		371– 850	310– 410		1		
38b	Угл. передача AF VSU/K+ FH 1S	TEUL5010- ...	1	230–1650	801–3000		1		
39a	Штул.привод 16 Тип.30	TGKS0010- ...	1	371– 850	310– 410	180			
	Штул.привод 16 Тип.30	TGKS0010- ...		230–1250	411– 600	180			
	Штул.привод 16 AF 60/G300	TGKS4030- ...			601– 800	300			
39b	Штул.привод 16 AF 80/G400 1SB	TGKS4050- ...	1		801–1000	400			
	Штул.привод 16 AF 100/G500 1S	TGKS4060- ...			1001–1200	500			
	Штул.привод 16 AF 120/G600 1S	TGKS4070- ...			1201–1400	600			
	Штул.привод 16 AF 140/G700 1S	TGKS4080- ...			1401–1600	700			
	Штул.привод 16 AF 160/G700 2S 70	TGKS4330- ...			1601–1800	700			
	Штул.привод16 AF 180/G1000 2SB 70	TGKS4270- ...			1801–2000	1000			
	Штул.привод 16 AF 200/G1000 2S	TGKS4110- ...			2001–3000	1000			
40	Шпингалет AF VSO RSA 11	TESC2030- ...	1	230– 370	411–3000			1	
41	Запорная пластина A0767	TRSA0010- ...	1	230– 370	411–3000				
42	Промежут.пер. AF Тип.1	TZZS0150- ...	1		2201–2400				
	Промежут.пер. AF Тип.2 1SB-RS	TZKS1030- ...			2401–2600				
	Промежут.пер. AF Тип.1	TZZS0150- ...			2601–2800				
	Промежут.пер. AF Тип.2 1SB-RS	TZKS1030- ...			2801–3000				
43	Промежут.пер. AF Тип.2 1SB-RS	TZKS1030- ...	1		2601–2800				
	Промежут.пер. AF Тип.2 1SB-RS	TZKS1030- ...			2801–3000				
44	Створочная деталь MV	см."Проф.лист", ZFMV01	1		801–1600				
	Створочная деталь MV	см."Проф.лист", ZFMV01	2		1601–2400				
	Створочная деталь MV	см."Проф.лист", ZFMV01	3		2401–3000				
45	Рамная деталь MV	см."Проф.лист", ZRZM01	1		801–1600				
	Рамная деталь MV	см."Проф.лист", ZRZM01	2		1601–2400				
	Рамная деталь MV	см."Проф.лист", ZRZM01	3		2401–3000				
46	Откидная опора S-ES FH	см."Проф.лист", FRKA							
47	Рамная деталь V	см."Проф.лист", FRZV01							
48	Запор. пласт. S 56	см."Проф.лист", TRSM							
Дополнительно по желанию									
49	Зап.плас.д.балк.защелки AF A0767	TRST0100- ...	1		1801–3000				

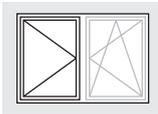

Список фурнитуры Вторая створка
Поворотно-откидная/Поворотная DS 16
KF GK Петлевая группа TITAN

TITAN AF

GS

2

Петлевая группа						
Поз.	Наименование	Покрытие TS	Артикул		Кол-во по: Масса створки	
			RAL9016	RAL8022	100 кг	130 кг
50	Ножн.петля ДН	см."Проф.лист", TBWB61			1	1
51	Декоративная накладка WKF		TKWB0010-004 ...	TKWB0010-012 ...	1	1
52	Опора нож.петли 100кг	см."Проф.лист", TBSL61			1	
53	Декоративная накладка S		TKSL0020-004 ...	TKSL0020-012 ...	1	1
54	Штифт опоры ножн. петли Poly	TBSB6020-1 ...			1	1
55	Опора нож.петли 130кг	см."Проф.лист", TBSL62				1
56	Оп. ниж.п.100кг	см."Проф.лист", TBEL01			1	
57	Декоративная накладка EL O MB		TKEO0010-004 ...	TKEO0010-012 ...	1	1
58	Декоративная накладка EL U		TKEU0010-004 ...	TKEU0010-012 ...	1	1
59	Оп. ниж.п.130кг	см."Проф.лист", TBEL02				1
60	Врез.пет. KF 100кг	см."Проф.лист", TBEB62			1	
61	Декоративная накладка EB		TKEB0020-004 ...	TKEB0020-012 ...	1	1
62	Врез.пет. KF 130кг	см."Проф.лист", TBEB63				1

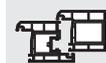
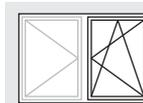

Поз.	Наименование	Артикул	Шт.	ШСФ	ВСФ	Размер G	Кол.запорных пластин/ Поз.	
							15	16
1a	Угл.передача AF VSO укор.1RS	TEUL4020- ...	1	230– 330	411–3000			
1b	Угл.передача AF VSO укор.1RS	TEUL4020- ...	1	371– 850	310– 410			1
1c	Угловая передача AF VSO 1RS	TEUL4010- ...	1	331–1650	411–3000			1
2	Ножницы AF Тип.0	TSKK2000- ...	1	230– 450				
	Ножницы AF Тип.1	TSKK2010- ...		451– 680				
	Ножницы AF Тип.2	TSKK2020- ...		681– 850				
	Ножницы AF Тип.3 1RS	TSKK2030- ...		851–1050				1
	Ножницы AF Тип.4 1RS	TSKK2040- ...		1051–1250				1
	Ножницы AF Тип.3 1RS	TSKK2030- ...		1251–1450				1
3	Промежут.пер. доп.нож. 1RS	TZOK1010- ...	1	1251–1650				1
4	Дополнительные ножницы	см."Проф.лист", TSZS	1	1251–1650				
5	Подклад.пласт.Z	см."Проф.лист", FRUP01	1	1251–1650				
6a	Углов.перед. VSU/K FH+ 1S	TEVR1400- ...	1	230–1250	411– 600			1
	Углов.перед. VSU/K FH+ 1S	TEVR1400- ...		371– 850	310– 410			1
6b	Угл. передача AF VSU/K+ FH 1S	TEUL5010- ...	1	230–1650	601–3000			1
7	Промежут.пер. BS/FH Тип.1+ 1RS	TZBS0180- ...	1	851–1050				1
	Промежут.пер. BS/FH Тип.2+ 1RS	TZBS0190- ...		1051–1450				1
	Промежут.пер. BS/FH Тип.3+ 1RS	TZBS0200- ...		1451–1650				1
8a	Привод 15 Тип.30/G180	TGKK3010- ...	1	371– 850	310– 410	180		
	Привод 15 Тип.30/G180	TGKK3010- ...		230–1250	411– 600	180		
8b	Привод 15 AF Тип.60/G300	TGKK4030- ...	1		601– 800	300		
	Привод 15 AF Тип.80/G400 1RS	TGKK4050- ...		801–1000	400			
	Привод 15 AF Тип.100/G500 1RS	TGKK4060- ...		1001–1200	500			
	Привод 15 AF Тип.120/G600 1RS	TGKK4070- ...		1201–1400	600			
	Привод 15 AF Тип.140/G700 1RS	TGKK4080- ...		1401–1600	700			
	Привод 15 AF Тип.160/G700 2RS 70	TGKK4280- ...		1601–1800	700			
	Привод 15 AF Тип.180/G1000 2RS 70	TGKK4220- ...		1801–2000	1000			
9	Промежут.пер. AF Тип.1	TZZS0150- ...	1		2201–2400			
	Промежут.пер. KK/AF Тип.2 1RS	TZKK1020- ...		2401–2600				
	Промежут.пер. AF Тип.1	TZZS0150- ...		2601–2800				
	Промежут.пер. KK/AF Тип.2 1RS	TZKK1020- ...		2801–3000				
10	Промежут.пер. KK/AF Тип.2 1RS	TZKK1020- ...	1		2601–2800			
	Промежут.пер. KK/AF Тип.2 1RS	TZKK1020- ...		2801–3000				
11	Ручка Globe	см."Доп.детали" ZHGS	1		310–3000			
12	Угл. удлин. BS/КЗ Тип.1+ 1RS	TEUL2410- ...	1		801–1200			1
	Угл. удлин. BS/КЗ Тип.2+ 1RS	TEUL2420- ...		1201–3000				1
13	Промежут.пер. BS/FH Тип.1+ 1RS	TZBS0180- ...	1		1401–1600			1
	Промежут.пер. BS/FH Тип.2+ 1RS	TZBS0190- ...		1601–2000				1
	Промежут.пер. BS/FH Тип.3+ 1RS	TZBS0200- ...		2001–3000				1
14	Промежут.пер. BS/FH Тип.1+ 1RS	TZBS0180- ...	1		2401–2600			1
	Промежут.пер. BS/FH Тип.2+ 1RS	TZBS0190- ...		2601–2800				1
	Промежут.пер. BS/FH Тип.3+ 1RS	TZBS0200- ...		2801–3000				1
15	Откидная опора S-ES FH	см."Проф.лист", FRKA						
16	Запор. пласт. S 56	см."Проф.лист", TRSM						
Дополнительно по желанию								
17	Ограничитель откидывания ..	TFKB0010- ...	1		310– 800			
18	Предохранитель ошиб. действия	TFBS0010- ...	1		601–3000			
19	Колпачок	см."Проф.лист", TFFD	1		601–3000			
20	Балконная защелка ПРАВ.	TFST0021- ...	1		1801–3000			
	Балконная защелка ЛЕВ.	TFST0022- ...		1801–3000				

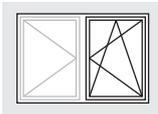
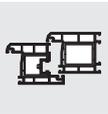

Список фурнитуры Первая створка
Поворотно-откидная/Поворотная DS 16
KF GK Петлевая группа TITAN

TITAN AF

GS

2

Петлевая группа						
Поз.	Наименование	Покрытие TS	Артикул		Кол-во по: Масса створки	
			RAL9016	RAL8022	100 кг	130 кг
21	Ножн.петля ДН	см."Проф.лист", TBWB61			1	1
22	Декоративная накладка WKF		TKWB0010-004 ...	TKWB0010-012 ...	1	1
23	Опора нож.петли 100кг	см."Проф.лист", TBSL61			1	
24	Декоративная накладка S		TKSL0020-004 ...	TKSL0020-012 ...	1	1
25	Штифт опоры ножн. петли Poly	TBSB6020-1 ...			1	1
26	Опора нож.петли 130кг	см."Проф.лист", TBSL62				1
27	Оп. ниж.п.100кг	см."Проф.лист", TBEL01			1	
28	Декоративная накладка EL O MB		TKEO0010-004 ...	TKEO0010-012 ...	1	1
29	Декоративная накладка EL U		TKEU0010-004 ...	TKEU0010-012 ...	1	1
30	Оп. ниж.п.130кг	см."Проф.лист", TBEL02				1
31	Врез.пет. KF 100кг	см."Проф.лист", TBEB62			1	
32	Декоративная накладка EB		TKEB0020-004 ...	TKEB0020-012 ...	1	1
33	Врез.пет. KF 130кг	см."Проф.лист", TBEB63				1

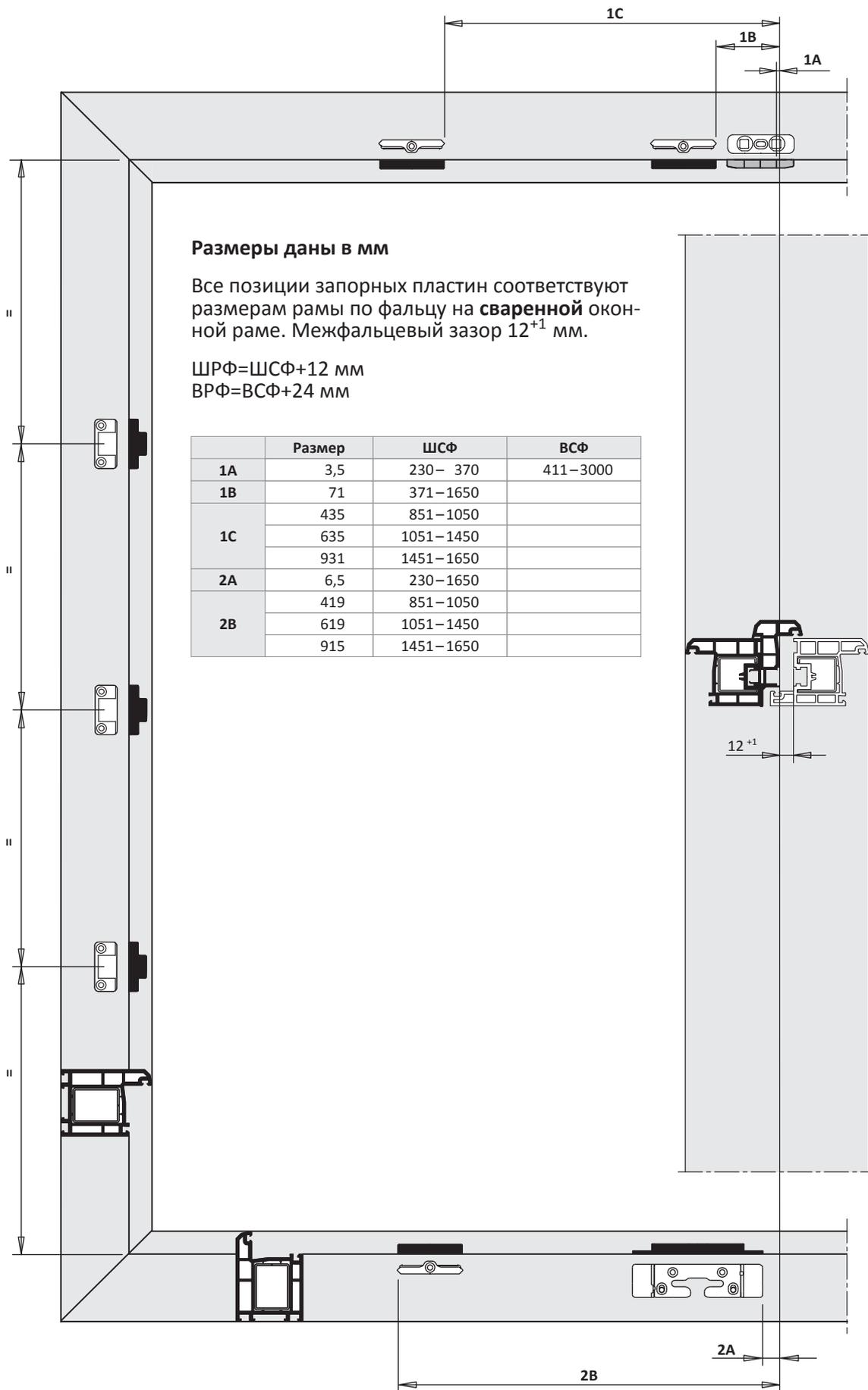
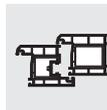
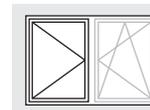

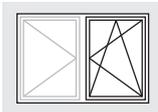
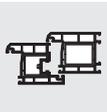

Внешний размер рамы Первая створка
 Поворотно-откидная/Поворотная DS 16
 KF GK Петлевая группа TITAN

TITAN AF

GS

2

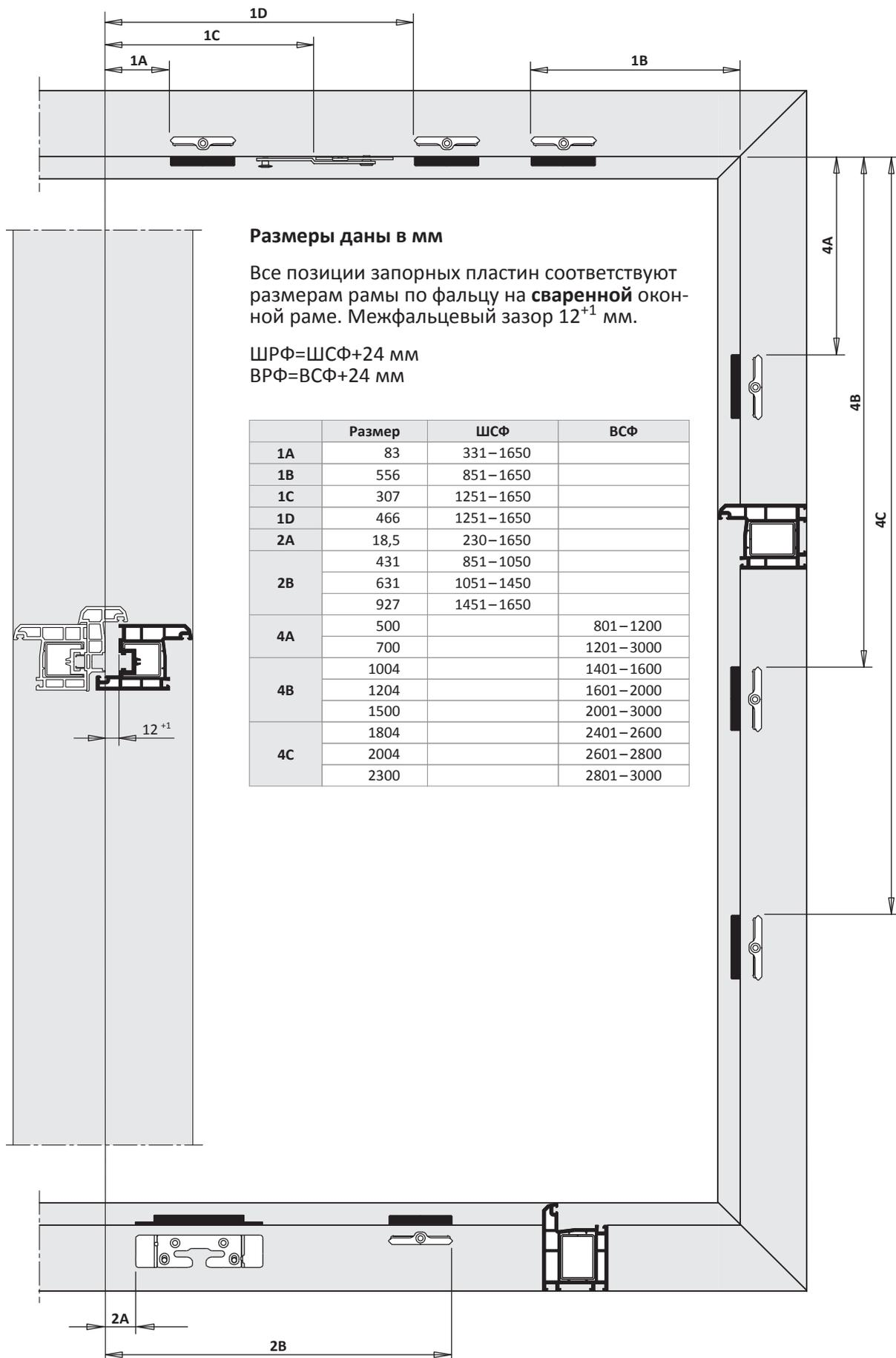

TITAN AF

Руководство по монтажу

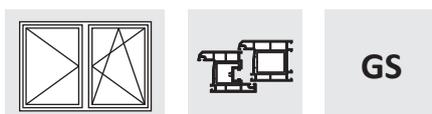

2-ств. Прямоугольная Поворотно-откидная/Поворотная DS 16

ПВХ

Базовая безопасность

Положение ручки константное

Петлевая группа TITAN

Покрытие Титан-серебро

Дорнмас 15 мм

Комплектное оснащение	
Общее	Расстояние между точками прижима 800; Штул.створка с ножницами DK
Верхняя сторона	Цельносборные ножницы
Нижняя сторона	Роликовый приподниматель
Запорная сторона	Предохр.ошиб.действ.на приводе
Петлевая сторона	Угл.удл.BS P.1+2 1RS
Петлевая группа	Стандарт

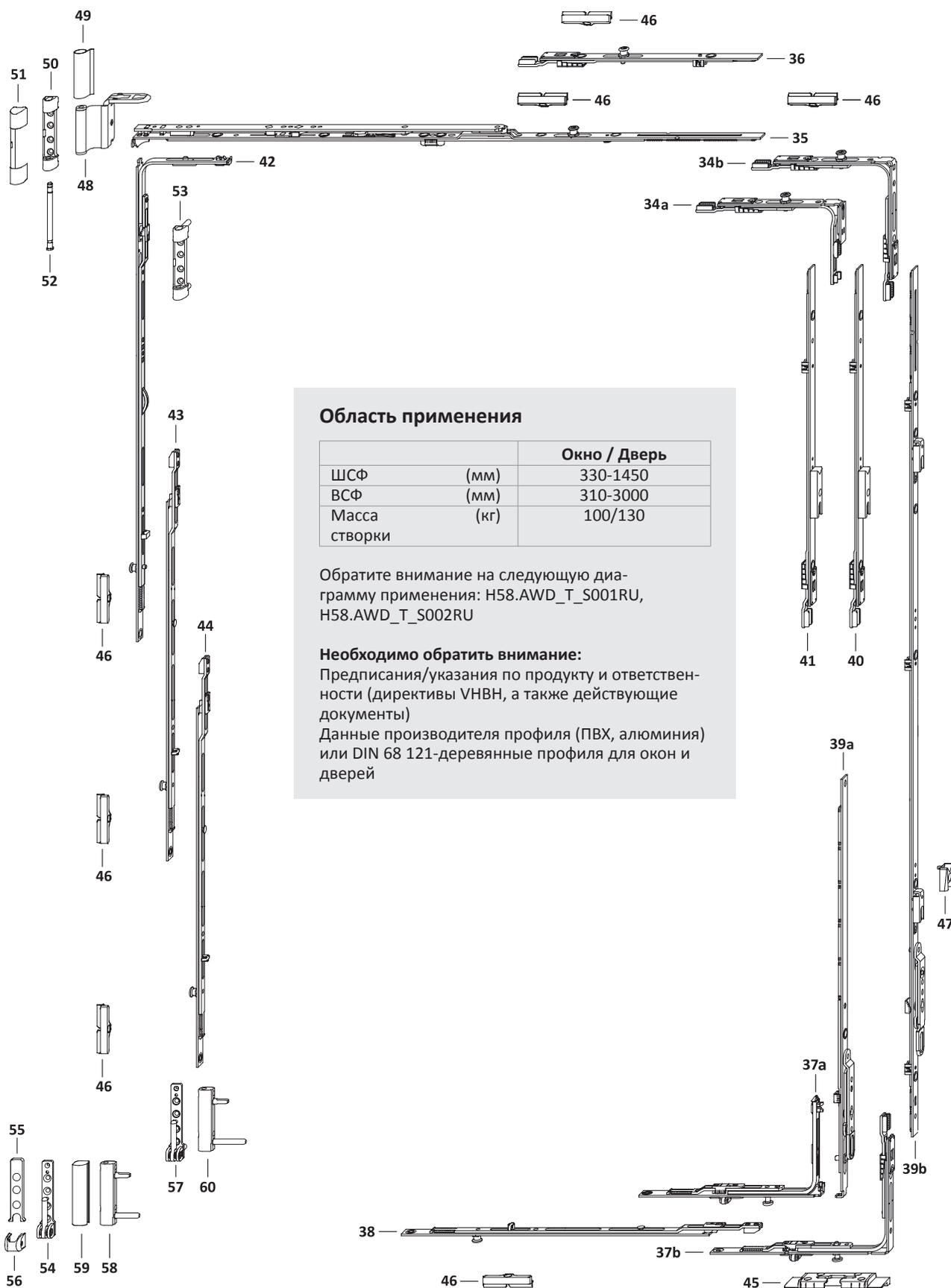
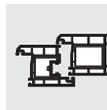
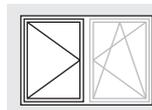

Область применения

		Окно / Дверь
ШСФ	(мм)	330-1450
ВСФ	(мм)	310-3000
Масса створки	(кг)	100/130

Обратите внимание на следующую диаграмму применения: H58.AWD_T_S001RU, H58.AWD_T_S002RU

Необходимо обратить внимание:

Предписания/указания по продукту и ответственности (директивы VNBH, а также действующие документы)

Данные производителя профиля (ПВХ, алюминия) или DIN 68 121-деревянные профили для окон и дверей

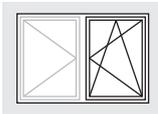
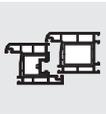

Обзор фурнитуры Первая створка

Поворотно-откидная/Поворотная DS 16
KF GK Петлевая группа TITAN

TITAN AF

GS

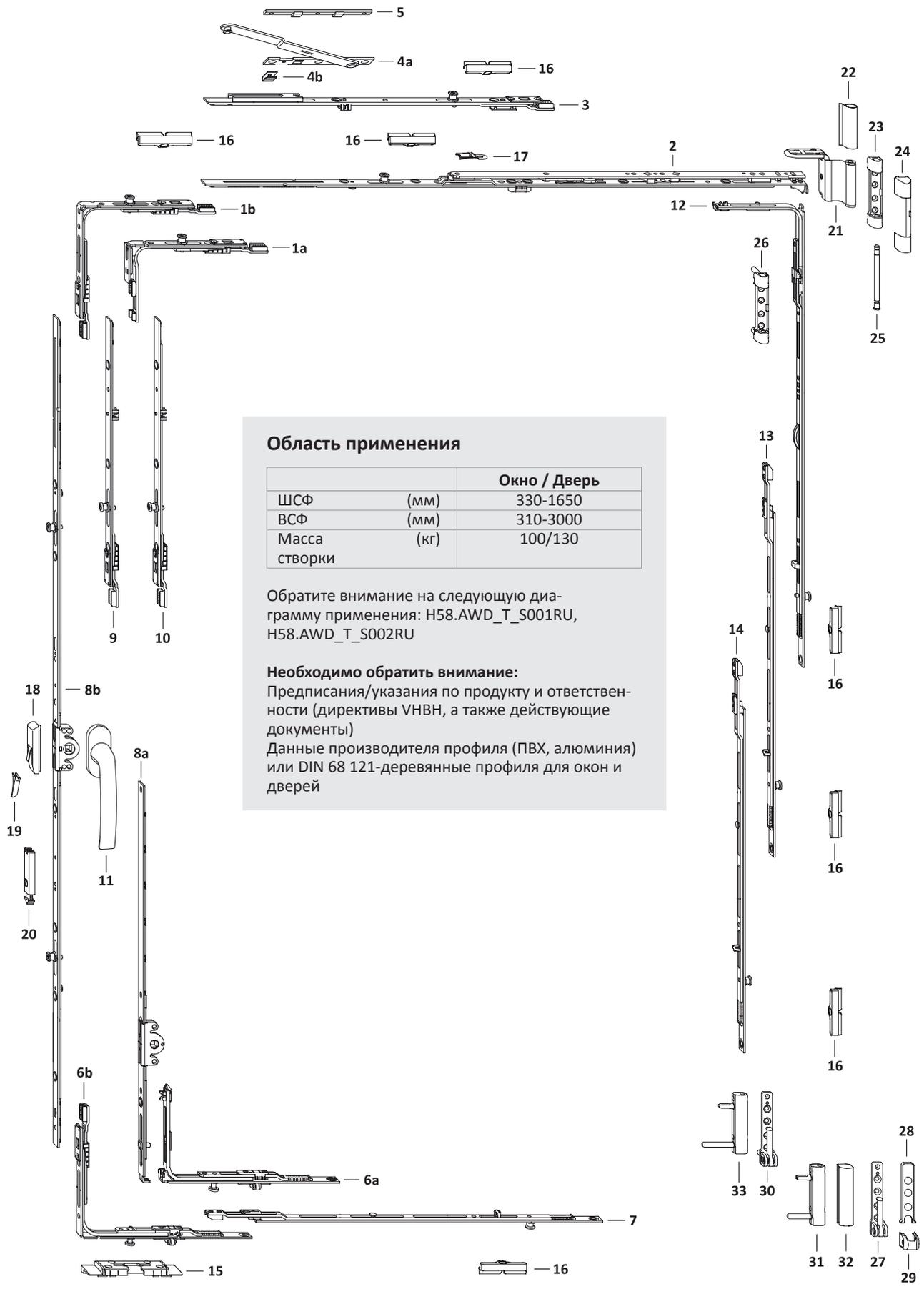

Область применения

		Окно / Дверь
ШСФ	(мм)	330-1650
ВСФ	(мм)	310-3000
Масса створки	(кг)	100/130

Обратите внимание на следующую диаграмму применения: H58.AWD_T_S001RU, H58.AWD_T_S002RU

Необходимо обратить внимание:

Предписания/указания по продукту и ответственности (директивы VHVH, а также действующие документы)
Данные производителя профиля (ПВХ, алюминия) или DIN 68 121-деревянные профили для окон и дверей

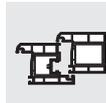
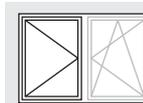

Поз.	Наименование	Артикул	Шт.	ШСФ	ВСФ	Размер G В первой створке	Кол.запорных пластин/ Поз.	
							45	46
34a	Угл.передача AF VSO укор.1RS	TEUL4020- ...	1	330– 850	310– 410			1
34b	Угловая передача AF VSO 1RS	TEUL4010- ...	1	330–1450	411–3000			1
35	Ножницы AF Тип.0	TSKK2000- ...	1	330– 450				
	Ножницы AF Тип.1	TSKK2010- ...		451– 680				
	Ножницы AF Тип.2	TSKK2020- ...		681– 850				
	Ножницы AF Тип.3 1RS	TSKK2030- ...		851–1050				1
	Ножницы AF Тип.4 1RS	TSKK2040- ...		1051–1450				1
36	Промежут.пер. КК/AF Тип.1 1RS	TZKK1010- ...	1	1251–1450				1
37a	Углов.перед. VSU/K FH+ 1S	TEVR1400- ...	1	330–1450	411– 800		1	
	Углов.перед. VSU/K FH+ 1S	TEVR1400- ...		330– 850	310– 410		1	
37b	Угл. передача AF VSU/К+ FH 1S	TEUL5010- ...	1	330–1450	801–3000		1	
38	Промежут.пер. BS/FH Тип.1+ 1RS	TZBS0180- ...	1	851–1050				1
	Промежут.пер. BS/FH Тип.2+ 1RS	TZBS0190- ...		1051–1450				1
39a	Штул.привод 16 Тип.30	TGKS0010- ...	1	330– 850	310– 410	180		
	Штул.привод 16 Тип.30	TGKS0010- ...		330–1250	411– 600	180		
	Штул.привод 16 AF 60/G300	TGKS4030- ...			601– 800	300		
39b	Штул.привод 16 AF 80/G400 1SB	TGKS4050- ...	1		801–1000	400		
	Штул.привод 16 AF 100/G500 1S	TGKS4060- ...			1001–1200	500		
	Штул.привод 16 AF 120/G600 1S	TGKS4070- ...			1201–1400	600		
	Штул.привод 16 AF 140/G700 1S	TGKS4080- ...			1401–1600	700		
	Штул.привод 16 AF 160/G700 2S 70	TGKS4330- ...			1601–1800	700		
	Штул.привод16 AF 180/G1000 2SB 70	TGKS4270- ...			1801–2000	1000		
	Штул.привод 16 AF 200/G1000 2S	TGKS4110- ...			2001–3000	1000		
40	Промежут.пер. AF Тип.1	TZZS0150- ...	1		2201–2400			
	Промежут.пер. AF Тип.2 1SB-RS	TZKS1030- ...			2401–2600			
	Промежут.пер. AF Тип.1	TZZS0150- ...			2601–2800			
	Промежут.пер. AF Тип.2 1SB-RS	TZKS1030- ...			2801–3000			
41	Промежут.пер. AF Тип.2 1SB-RS	TZKS1030- ...	1		2601–2800			
	Промежут.пер. AF Тип.2 1SB-RS	TZKS1030- ...			2801–3000			
42	Угл. удлин. BS/КЗ Тип.1+ 1RS	TEUL2410- ...	1		801–1200			1
	Угл. удлин. BS/КЗ Тип.2+ 1RS	TEUL2420- ...			1201–3000			1
43	Промежут.пер. BS/FH Тип.1+ 1RS	TZBS0180- ...	1		1401–1600			1
	Промежут.пер. BS/FH Тип.2+ 1RS	TZBS0190- ...			1601–2000			1
	Промежут.пер. BS/FH Тип.3+ 1RS	TZBS0200- ...			2001–3000			1
44	Промежут.пер. BS/FH Тип.1+ 1RS	TZBS0180- ...	1		2401–2600			1
	Промежут.пер. BS/FH Тип.2+ 1RS	TZBS0190- ...			2601–2800			1
	Промежут.пер. BS/FH Тип.1+ 1RS	TZBS0180- ...			2401–2600			1
	Промежут.пер. BS/FH Тип.2+ 1RS	TZBS0190- ...			2601–2800			1
45	Откидная опора S-ES FH	см."Проф.лист", FRKA						
46	Запор. пласт. S 56	см."Проф.лист", TRSM						
Дополнительно по желанию								
47	Зап.плас.д.балк.защелки AF A0767	TRST0100- ...	1		1801–3000			

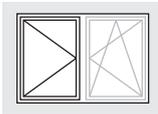

Список фурнитуры Вторая створка
Поворотно-откидная/Поворотная DS 16
KF GK Петлевая группа TITAN

TITAN AF

GS

2

Петлевая группа						
Поз.	Наименование	Покрытие TS	Артикул		Кол-во по: Масса створки	
			RAL9016	RAL8022	100 кг	130 кг
48	Ножн.петля ДН	см."Проф.лист", TBWB61			1	1
49	Декоративная накладка WKF		TKWB0010-004 ...	TKWB0010-012 ...	1	1
50	Опора нож.петли 100кг	см."Проф.лист", TBSL61			1	
51	Декоративная накладка S		TKSL0020-004 ...	TKSL0020-012 ...	1	1
52	Штифт опоры ножн. петли Poly	TBSB6020-1 ...			1	1
53	Опора нож.петли 130кг	см."Проф.лист", TBSL62				1
54	Оп. ниж.п.100кг	см."Проф.лист", TBEL01			1	
55	Декоративная накладка EL O MB		TKEO0010-004 ...	TKEO0010-012 ...	1	1
56	Декоративная накладка EL U		TKEU0010-004 ...	TKEU0010-012 ...	1	1
57	Оп. ниж.п.130кг	см."Проф.лист", TBEL02				1
58	Врез.пет. KF 100кг	см."Проф.лист", TBEB62			1	
59	Декоративная накладка EB		TKEB0020-004 ...	TKEB0020-012 ...	1	1
60	Врез.пет. KF 130кг	см."Проф.лист", TBEB63				1

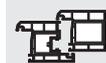
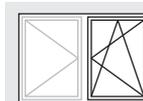

Поз.	Наименование	Артикул	Шт.	ШСФ	ВСФ	Размер G	Кол.запорных пластин/ Поз.	
							15	16
1a	Угл.передача AF VSO укор.1RS	TEUL4020- ...	1	330– 850	310– 410			1
1b	Угловая передача AF VSO 1RS	TEUL4010- ...	1	330–1650	411–3000			1
2	Ножницы AF Тип.0	TSKK2000- ...	1	330– 450				
	Ножницы AF Тип.1	TSKK2010- ...		451– 680				
	Ножницы AF Тип.2	TSKK2020- ...		681– 850				
	Ножницы AF Тип.3 1RS	TSKK2030- ...		851–1050				1
	Ножницы AF Тип.4 1RS	TSKK2040- ...		1051–1250				1
	Ножницы AF Тип.3 1RS	TSKK2030- ...		1251–1450				1
3	Промежут.пер. доп.нож. 1RS	TZOK1010- ...	1	1251–1650				1
4	Дополнительные ножницы	см."Проф.лист", TSZS	1	1251–1650				
5	Подклад.пласт.Z	см."Проф.лист", FRUP01	1	1251–1650				
6a	Углов.перед. VSU/K FH+ 1S	TEVR1400- ...	1	330–1250	411– 600		1	
	Углов.перед. VSU/K FH+ 1S	TEVR1400- ...		330– 850	310– 410		1	
6b	Угл. передача AF VSU/K+ FH 1S	TEUL5010- ...	1	330–1650	601–3000		1	
7	Промежут.пер. BS/FH Тип.1+ 1RS	TZBS0180- ...	1	851–1050				1
	Промежут.пер. BS/FH Тип.2+ 1RS	TZBS0190- ...		1051–1450				1
	Промежут.пер. BS/FH Тип.3+ 1RS	TZBS0200- ...		1451–1650				1
8a	Привод 15 Тип.30/G180	TGKK3010- ...	1	330– 850	310– 410	180		
	Привод 15 Тип.30/G180	TGKK3010- ...		330–1250	411– 600	180		
8b	Привод 15 AF Тип.60/G300	TGKK4030- ...	1		601– 800	300		
	Привод 15 AF Тип.80/G400 1RS	TGKK4050- ...		801–1000	400			
	Привод 15 AF Тип.100/G500 1RS	TGKK4060- ...		1001–1200	500			
	Привод 15 AF Тип.120/G600 1RS	TGKK4070- ...		1201–1400	600			
	Привод 15 AF Тип.140/G700 1RS	TGKK4080- ...		1401–1600	700			
	Привод 15 AF Тип.160/G700 2RS 70	TGKK4280- ...		1601–1800	700			
	Привод 15 AF Тип.180/G1000 2RS 70	TGKK4220- ...		1801–2000	1000			
9	Промежут.пер. AF Тип.1	TZZS0150- ...	1		2201–2400			
	Промежут.пер. KK/AF Тип.2 1RS	TZKK1020- ...		2401–2600				
	Промежут.пер. AF Тип.1	TZZS0150- ...		2601–2800				
	Промежут.пер. KK/AF Тип.2 1RS	TZKK1020- ...		2801–3000				
10	Промежут.пер. KK/AF Тип.2 1RS	TZKK1020- ...	1		2601–2800			
	Промежут.пер. KK/AF Тип.2 1RS	TZKK1020- ...		2801–3000				
11	Ручка Globe	см."Доп.детали" ZHGS	1		310–3000			
12	Угл. удлин. BS/КЗ Тип.1+ 1RS	TEUL2410- ...	1		801–1200			1
	Угл. удлин. BS/КЗ Тип.2+ 1RS	TEUL2420- ...		1201–3000				1
13	Промежут.пер. BS/FH Тип.1+ 1RS	TZBS0180- ...	1		1401–1600			1
	Промежут.пер. BS/FH Тип.2+ 1RS	TZBS0190- ...		1601–2000				1
	Промежут.пер. BS/FH Тип.3+ 1RS	TZBS0200- ...		2001–3000				1
14	Промежут.пер. BS/FH Тип.1+ 1RS	TZBS0180- ...	1		2401–2600			1
	Промежут.пер. BS/FH Тип.2+ 1RS	TZBS0190- ...		2601–2800				1
	Промежут.пер. BS/FH Тип.3+ 1RS	TZBS0200- ...		2801–3000				1
15	Откидная опора S-ES FH	см."Проф.лист", FRKA						
16	Запор. пласт. S 56	см."Проф.лист", TRSM						
Дополнительно по желанию								
17	Ограничитель откидывания ..	TFKB0010- ...	1		310– 800			
18	Предохранитель ошиб. действия	TFBS0010- ...	1		601–3000			
19	Колпачок	см."Проф.лист", TFFD	1		601–3000			
20	Балконная защелка ПРАВ.	TFST0021- ...	1		1801–3000			
	Балконная защелка ЛЕВ.	TFST0022- ...		1801–3000				

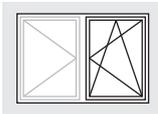
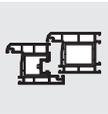

Список фурнитуры Первая створка
Поворотно-откидная/Поворотная DS 16
KF GK Петлевая группа TITAN

TITAN AF

GS

2

Петлевая группа						
Поз.	Наименование	Артикул			Кол-во по: Масса створки	
		Покрытие TS	RAL9016	RAL8022	100 кг	130 кг
21	Ножн.петля ДН	см."Проф.лист", TBWB61			1	1
22	Декоративная накладка WKF		TKWB0010-004 ...	TKWB0010-012 ...	1	1
23	Опора нож.петли 100кг	см."Проф.лист", TBSL61			1	
24	Декоративная накладка S		TKSL0020-004 ...	TKSL0020-012 ...	1	1
25	Штифт опоры ножн. петли Poly	TBSB6020-1 ...			1	1
26	Опора нож.петли 130кг	см."Проф.лист", TBSL62				1
27	Оп. ниж.п.100кг	см."Проф.лист", TBEL01			1	
28	Декоративная накладка EL O MB		TKEO0010-004 ...	TKEO0010-012 ...	1	1
29	Декоративная накладка EL U		TKEU0010-004 ...	TKEU0010-012 ...	1	1
30	Оп. ниж.п.130кг	см."Проф.лист", TBEL02				1
31	Врез.пет. KF 100кг	см."Проф.лист", TBEB62			1	
32	Декоративная накладка EB		TKEB0020-004 ...	TKEB0020-012 ...	1	1
33	Врез.пет. KF 130кг	см."Проф.лист", TBEB63				1

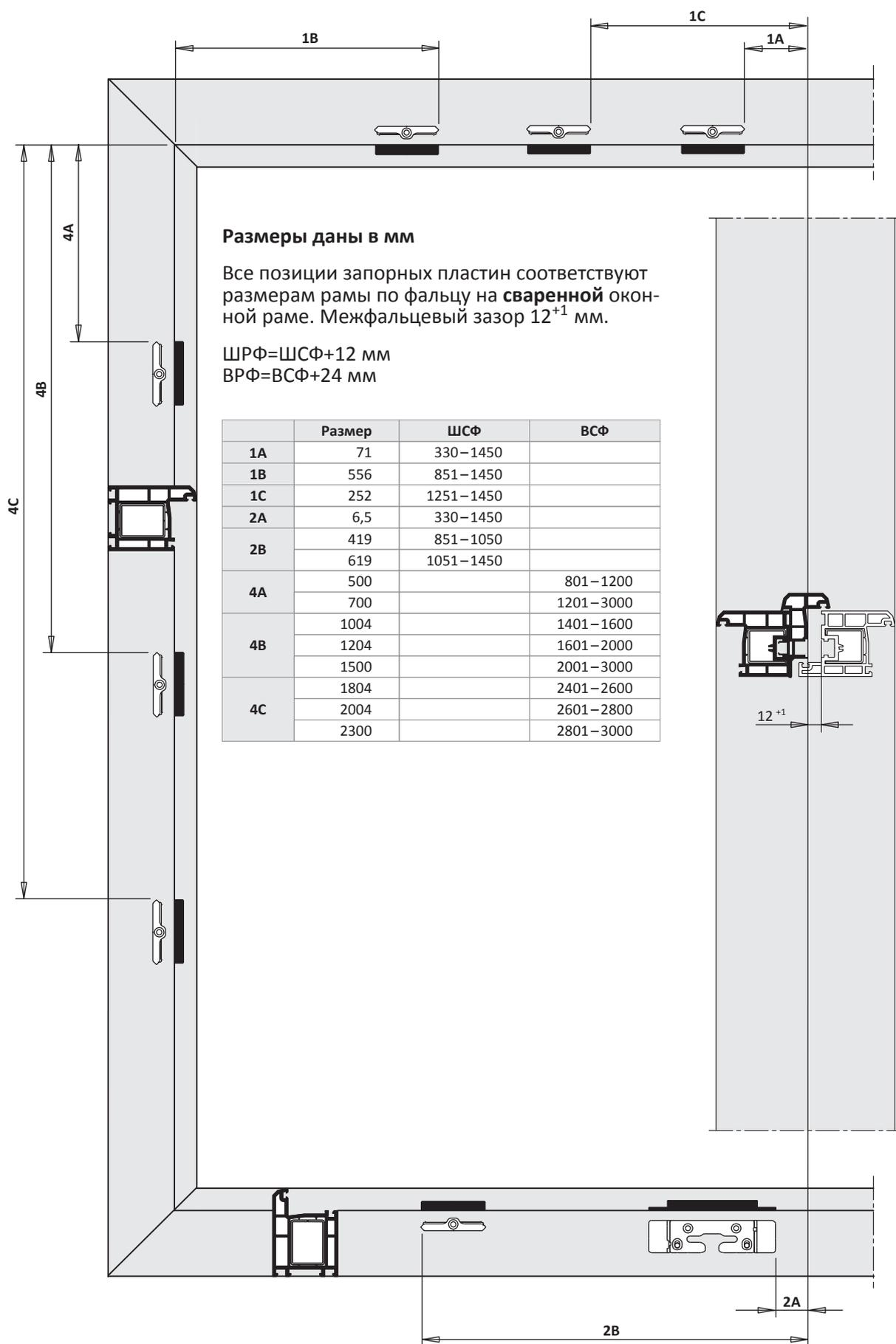
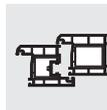
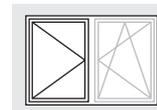

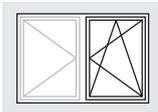
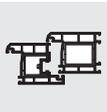

Внешний размер рамы Первая створка

Поворотно-откидная/Поворотная DS 16
KF GK Петлевая группа TITAN

TITAN AF

GS

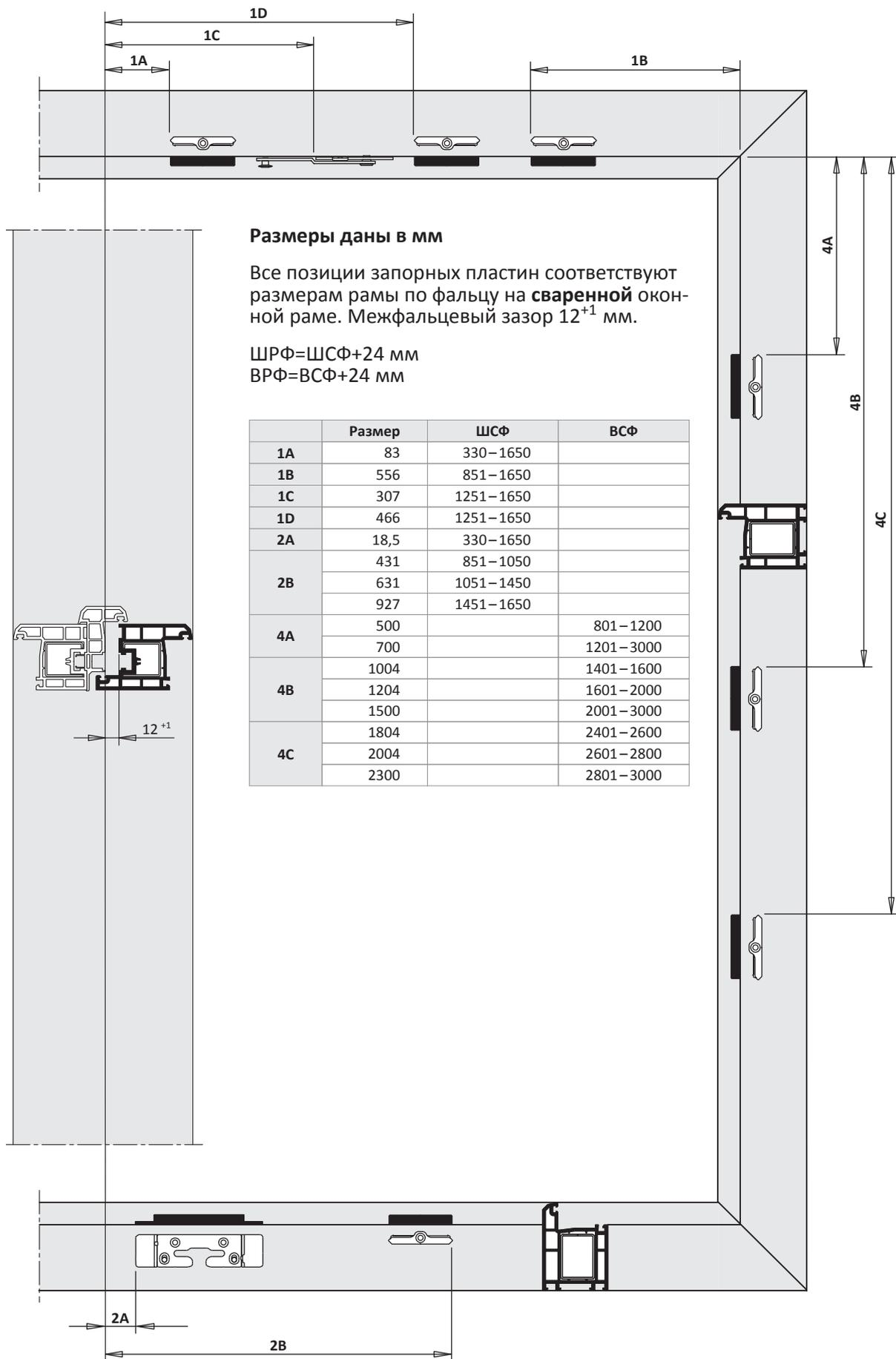

TITAN AF

Руководство по монтажу

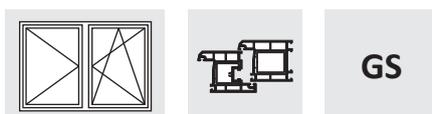

2-ств. Прямоугольная Поворотно-откидная/Поворотная фурнитурный паз

ПВХ

Базовая безопасность

Положение ручки константное

Петлевая группа TITAN

Покрытие Титан-серебро

Дорнмас 15 мм

Комплектное оснащение	
Общее	Расстояние между точками прижима 800
Верхняя сторона	Цельносборные ножницы
Нижняя сторона	Роликовый приподниматель
Запорная сторона	Предохр.ошиб.действ.на приводе
Петлевая сторона	Угл.удл.BS P.1+2 1RS
Петлевая группа	Стандарт

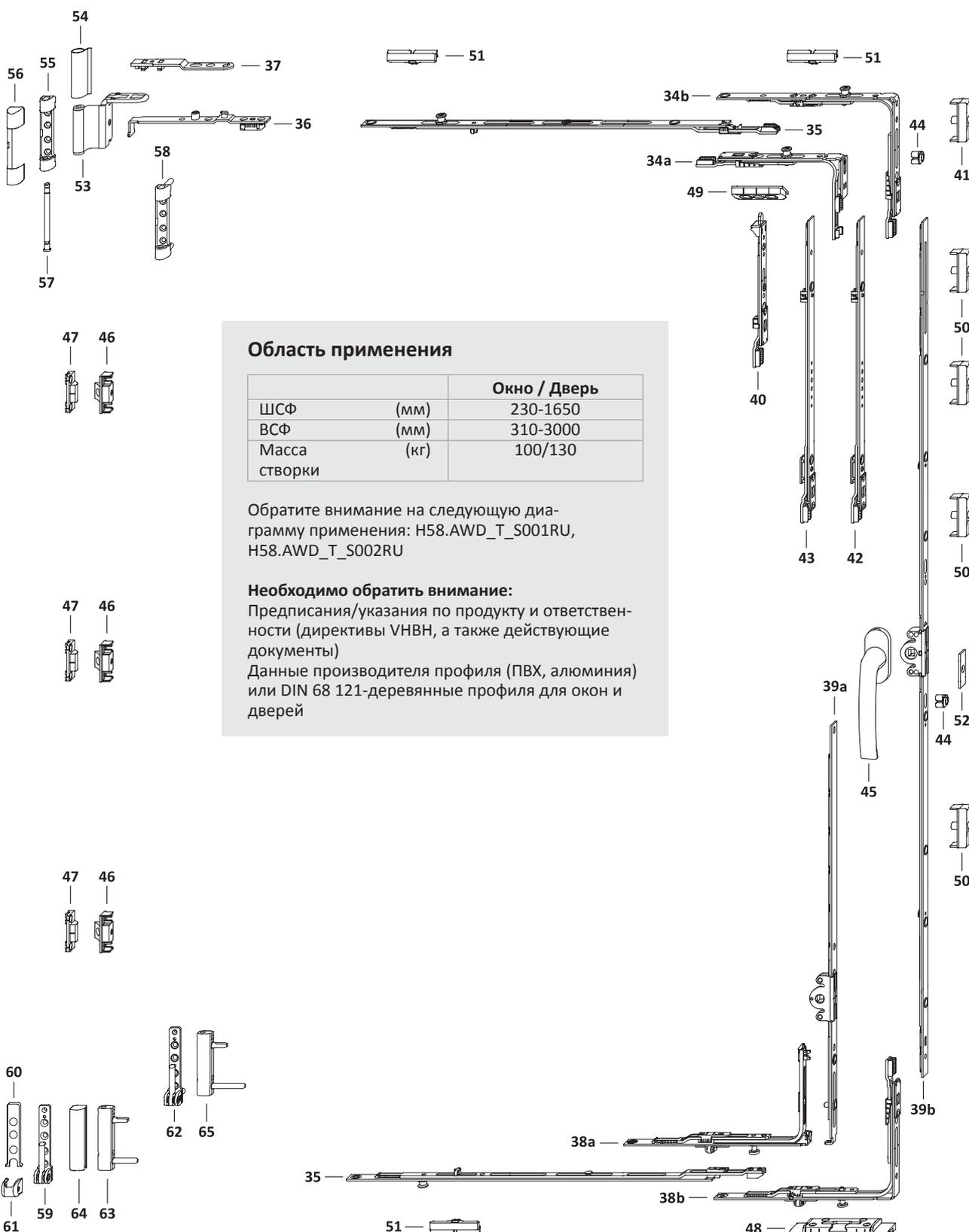
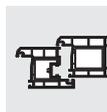
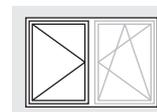

Область применения

		Окно / Дверь
ШСФ	(мм)	230-1650
ВСФ	(мм)	310-3000
Масса створки	(кг)	100/130

Обратите внимание на следующую диаграмму применения: H58.AWD_T_S001RU, H58.AWD_T_S002RU

Необходимо обратить внимание:

Предписания/указания по продукту и ответственности (директивы VNBH, а также действующие документы)

Данные производителя профиля (ПВХ, алюминия) или DIN 68 121-деревянные профиля для окон и дверей

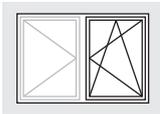
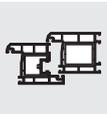

Обзор фурнитуры Первая створка

Поворотно-откидная/Поворотная фурнитурный паз
KF GK Петлевая группа TITAN

TITAN AF

GS

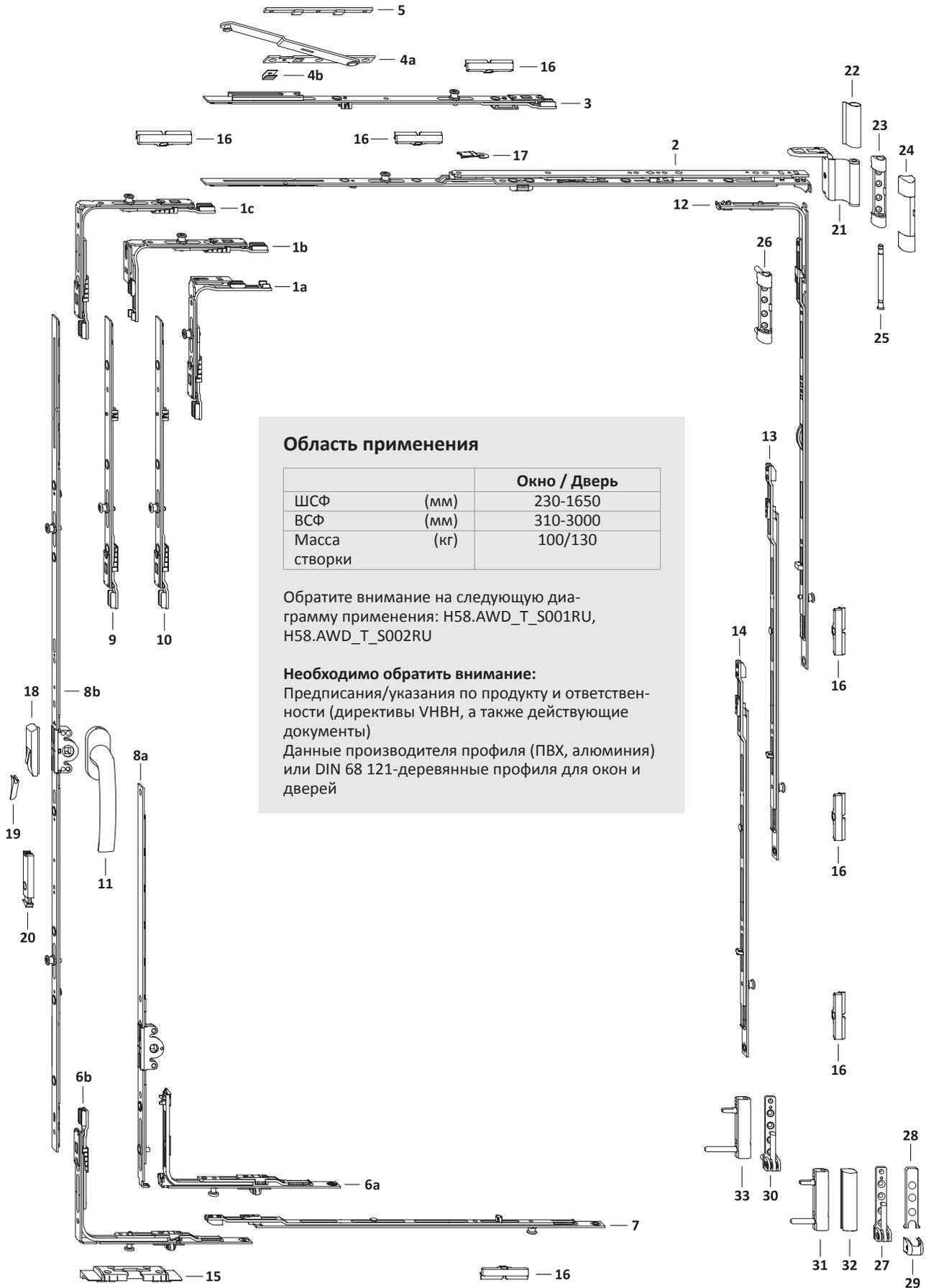

Область применения

		Окно / Дверь
ШСФ	(мм)	230-1650
ВСФ	(мм)	310-3000
Масса створки	(кг)	100/130

Обратите внимание на следующую диаграмму применения: H58.AWD_T_S001RU, H58.AWD_T_S002RU

Необходимо обратить внимание:

Предписания/указания по продукту и ответственности (директивы VNBH, а также действующие документы)
Данные производителя профиля (ПВХ, алюминия) или DIN 68 121-деревянные профиля для окон и дверей

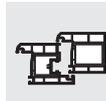

Поз.	Наименование	Артикул	Шт.	ШСФ	ВСФ	Размер G В первой створке	Кол.запорных пластин/ Поз.			
							48	49	50	51
34a	Угл.передача AF VSO укор.1RS	TEUL4020- ...	1	371– 850	310– 410					1
34b	Угл.передача AF VSO/K+ DF 1RS	TEUL4110- ...	1	371–1650	411–3000					1
35	Промежут.пер. BS/FH Тип.1+ 1RS	TZBS0180- ...	2	851–1050						2
	Промежут.пер. BS/FH Тип.2+ 1RS	TZBS0190- ...		1051–1450						2
	Промежут.пер. BS/FH Тип.3+ 1RS	TZBS0200- ...		1451–1650						2
36	Штульп ножниц DF/MN	TSSD0020- ...	1	230–1650						
37	Кронштейн ножниц DF	TSAD0010- ...	1	230–1650						
38a	Углов.перед. VSU/K FH+ 1S	TEVR1400- ...	1	230–1250	411– 600			1		
	Углов.перед. VSU/K FH+ 1S	TEVR1400- ...		371– 850	310– 410			1		
38b	Угл. передача AF VSU/K+ FH 1S	TEUL5010- ...	1	230–1650	601–3000			1		
39a	Привод 15 Тип.30/G180	TGKK3010- ...	1	230– 850	310– 410	180				
	Привод 15 Тип.30/G180	TGKK3010- ...		230–1250	411– 600	180				
39b	Привод 15 AF Тип.60/G300	TGKK4030- ...	1		601– 800	300				
	Привод 15 AF OZ Тип.80/G400	TGKK9100- ...			801–1000	400				1
	Привод 15 AF OZ Тип.100/G500	TGKK9110- ...			1001–1200	500				1
	Привод 15 AF OZ Тип.120/G600	TGKK9120- ...			1201–1400	600				1
	Привод 15 AF OZ Тип.140/G700	TGKK9130- ...			1401–1600	700				1
	Привод 15 AF OZ Тип.160/G700	TGKK9170- ...			1601–1800	700				1
	Привод 15 AF OZ Тип.180/G1000	TGKK9180- ...			1801–2000	1000				1
	Привод 15 AF OZ Тип.200/G1000	TGKK9160- ...		2001–3000	1000				1	
40	Шпингалет AF VSO RSA 11	TESC2030- ...	1	230– 370	411–3000			1		
41	Запорная пластина 56 A2000	TRSB0030- ...	1	230– 330	411–3000					
42	Промежут.пер. AF Тип.1	TZZS0150- ...	1		2201–2400					
	Промежут.пер. AF Тип.2 A0767	TZKS1050- ...			2401–2600					1
	Промежут.пер. AF Тип.1	TZZS0150- ...			2601–2800					
	Промежут.пер. AF Тип.2 A0767	TZKS1050- ...			2801–3000					1
43	Промежут.пер. AF Тип.2 A0767	TZKS1050- ...	1		2601–2800					1
	Промежут.пер. AF Тип.2 A0767	TZKS1050- ...			2801–3000					1
44	Ограничитель поворота ручки	TFHB0010- ...	1		310–3000					
45	Ручка Globe	см."Доп.детали" ZHGS	1		310–3000					
46	Створочная деталь MV	см."Проф.лист", ZFMV01	1		801–1600					
	Створочная деталь MV	см."Проф.лист", ZFMV01	2		1601–2400					
	Створочная деталь MV	см."Проф.лист", ZFMV01	3		2401–3000					
47	Рамная деталь MV	см."Проф.лист", ZRZM01	1		801–1600					
	Рамная деталь MV	см."Проф.лист", ZRZM01	2		1601–2400					
	Рамная деталь MV	см."Проф.лист", ZRZM01	3		2401–3000					
48	Откидная опора S-ES FH	см."Проф.лист", FRKA								
49	Рамная деталь V	см."Проф.лист", FRZV01								
50	Запорная пластина 56 A2000	TRSB0030- ...								
51	Запор. пласт. S 56	см."Проф.лист", TRSM								
Дополнительно по желанию										
52	Упор 2,2 мм	710937	1		601–3000					

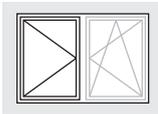
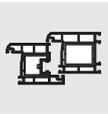

Список фурнитуры Вторая створка
Поворотно-откидная/Поворотная фурнитурный паз
KF GK Петлевая группа TITAN

TITAN AF

GS

2

Петлевая группа						
Поз.	Наименование	Покрытие TS	Артикул		Кол-во по: Масса створки	
			RAL9016	RAL8022	100 кг	130 кг
53	Ножн.петля ДН	см."Проф.лист", TBWB61			1	1
54	Декоративная накладка WKF		TKWB0010-004 ...	TKWB0010-012 ...	1	1
55	Опора нож.петли 100кг	см."Проф.лист", TBSL61			1	
56	Декоративная накладка S		TKSL0020-004 ...	TKSL0020-012 ...	1	1
57	Штифт опоры ножн. петли Poly	TBSB6020-1 ...			1	1
58	Опора нож.петли 130кг	см."Проф.лист", TBSL62				1
59	Оп. ниж.п.100кг	см."Проф.лист", TBEL01			1	
60	Декоративная накладка EL O MB		TKEO0010-004 ...	TKEO0010-012 ...	1	1
61	Декоративная накладка EL U		TKEU0010-004 ...	TKEU0010-012 ...	1	1
62	Оп. ниж.п.130кг	см."Проф.лист", TBEL02				1
63	Врез.пет. KF 100кг	см."Проф.лист", TBEB62			1	
64	Декоративная накладка EB		TKEB0020-004 ...	TKEB0020-012 ...	1	1
65	Врез.пет. KF 130кг	см."Проф.лист", TBEB63				1

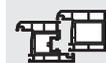
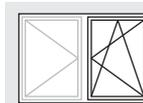

Поз.	Наименование	Артикул	Шт.	ШСФ	ВСФ	Размер G	Кол.запорных пластин/ Поз.	
							15	16
1a	Угл.передача AF VSO укор.1RS	TEUL4020- ...	1	230– 330	411–3000			
1b	Угл.передача AF VSO укор.1RS	TEUL4020- ...	1	371– 850	310– 410			1
1c	Угловая передача AF VSO 1RS	TEUL4010- ...	1	331–1650	411–3000			1
2	Ножницы AF Тип.0	TSKK2000- ...	1	230– 450				
	Ножницы AF Тип.1	TSKK2010- ...		451– 680				
	Ножницы AF Тип.2	TSKK2020- ...		681– 850				
	Ножницы AF Тип.3 1RS	TSKK2030- ...		851–1050				1
	Ножницы AF Тип.4 1RS	TSKK2040- ...		1051–1250				1
	Ножницы AF Тип.3 1RS	TSKK2030- ...		1251–1450				1
3	Промежут.пер. доп.нож. 1RS	TZOK1010- ...	1	1251–1650				1
4	Дополнительные ножницы	см."Проф.лист", TSZS	1	1251–1650				
5	Подклад.пласт.Z	см."Проф.лист", FRUP01	1	1251–1650				
6a	Углов.перед. VSU/K FH+ 1S	TEVR1400- ...	1	230–1250	411– 600		1	
	Углов.перед. VSU/K FH+ 1S	TEVR1400- ...		371– 850	310– 410		1	
6b	Угл. передача AF VSU/K+ FH 1S	TEUL5010- ...	1	230–1650	601–3000		1	
7	Промежут.пер. BS/FH Тип.1+ 1RS	TZBS0180- ...	1	851–1050				1
	Промежут.пер. BS/FH Тип.2+ 1RS	TZBS0190- ...		1051–1450				1
	Промежут.пер. BS/FH Тип.3+ 1RS	TZBS0200- ...		1451–1650				1
8a	Привод 15 Тип.30/G180	TGKK3010- ...	1	371– 850	310– 410	180		
	Привод 15 Тип.30/G180	TGKK3010- ...		230–1250	411– 600	180		
8b	Привод 15 AF Тип.60/G300	TGKK4030- ...	1		601– 800	300		
	Привод 15 AF Тип.80/G400 1RS	TGKK4050- ...		801–1000	400			
	Привод 15 AF Тип.100/G500 1RS	TGKK4060- ...		1001–1200	500			
	Привод 15 AF Тип.120/G600 1RS	TGKK4070- ...		1201–1400	600			
	Привод 15 AF Тип.140/G700 1RS	TGKK4080- ...		1401–1600	700			
	Привод 15 AF Тип.160/G700 2RS 70	TGKK4280- ...		1601–1800	700			
	Привод 15 AF Тип.180/G1000 2RS 70	TGKK4220- ...		1801–2000	1000			
9	Промежут.пер. AF Тип.1	TZZS0150- ...	1		2201–2400			
	Промежут.пер. KK/AF Тип.2 1RS	TZKK1020- ...		2401–2600				
	Промежут.пер. AF Тип.1	TZZS0150- ...		2601–2800				
	Промежут.пер. KK/AF Тип.2 1RS	TZKK1020- ...		2801–3000				
10	Промежут.пер. KK/AF Тип.2 1RS	TZKK1020- ...	1		2601–2800			
	Промежут.пер. KK/AF Тип.2 1RS	TZKK1020- ...		2801–3000				
11	Ручка Globe	см."Доп.детали" ZHGS	1		310–3000			
12	Угл. удлин. BS/КЗ Тип.1+ 1RS	TEUL2410- ...	1		801–1200			1
	Угл. удлин. BS/КЗ Тип.2+ 1RS	TEUL2420- ...		1201–3000				1
13	Промежут.пер. BS/FH Тип.1+ 1RS	TZBS0180- ...	1		1401–1600			1
	Промежут.пер. BS/FH Тип.2+ 1RS	TZBS0190- ...		1601–2000				1
	Промежут.пер. BS/FH Тип.3+ 1RS	TZBS0200- ...		2001–3000				1
14	Промежут.пер. BS/FH Тип.1+ 1RS	TZBS0180- ...	1		2401–2600			1
	Промежут.пер. BS/FH Тип.2+ 1RS	TZBS0190- ...		2601–2800				1
	Промежут.пер. BS/FH Тип.3+ 1RS	TZBS0200- ...		2801–3000				1
15	Откидная опора S-ES FH	см."Проф.лист", FRKA						
16	Запор. пласт. S 56	см."Проф.лист", TRSM						
Дополнительно по желанию								
17	Ограничитель откидывания ..	TFKB0010- ...	1		310– 800			
18	Предохранитель ошиб. действия	TFBS0010- ...	1		601–3000			
19	Колпачок	см."Проф.лист", TFFD	1		601–3000			
20	Балконная защелка ПРАВ.	TFST0021- ...	1		1801–3000			
	Балконная защелка ЛЕВ.	TFST0022- ...		1801–3000				

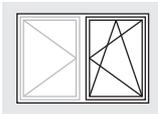
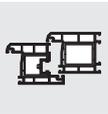

Список фурнитуры Первая створка
Поворотно-откидная/Поворотная фурнитурный паз
KF GK Петлевая группа TITAN

TITAN AF

GS

2

Петлевая группа						
Поз.	Наименование	Покрытие TS	Артикул		Кол-во по: Масса створки	
			RAL9016	RAL8022	100 кг	130 кг
21	Ножн.петля ДН	см."Проф.лист", TBWB61			1	1
22	Декоративная накладка WKF		TKWB0010-004 ...	TKWB0010-012 ...	1	1
23	Опора нож.петли 100кг	см."Проф.лист", TBSL61			1	
24	Декоративная накладка S		TKSL0020-004 ...	TKSL0020-012 ...	1	1
25	Штифт опоры ножн. петли Poly	TBSB6020-1 ...			1	1
26	Опора нож.петли 130кг	см."Проф.лист", TBSL62				1
27	Оп. ниж.п.100кг	см."Проф.лист", TBEL01			1	
28	Декоративная накладка EL O MB		TKEO0010-004 ...	TKEO0010-012 ...	1	1
29	Декоративная накладка EL U		TKEU0010-004 ...	TKEU0010-012 ...	1	1
30	Оп. ниж.п.130кг	см."Проф.лист", TBEL02				1
31	Врез.пет. KF 100кг	см."Проф.лист", TBEB62			1	
32	Декоративная накладка EB		TKEB0020-004 ...	TKEB0020-012 ...	1	1
33	Врез.пет. KF 130кг	см."Проф.лист", TBEB63				1

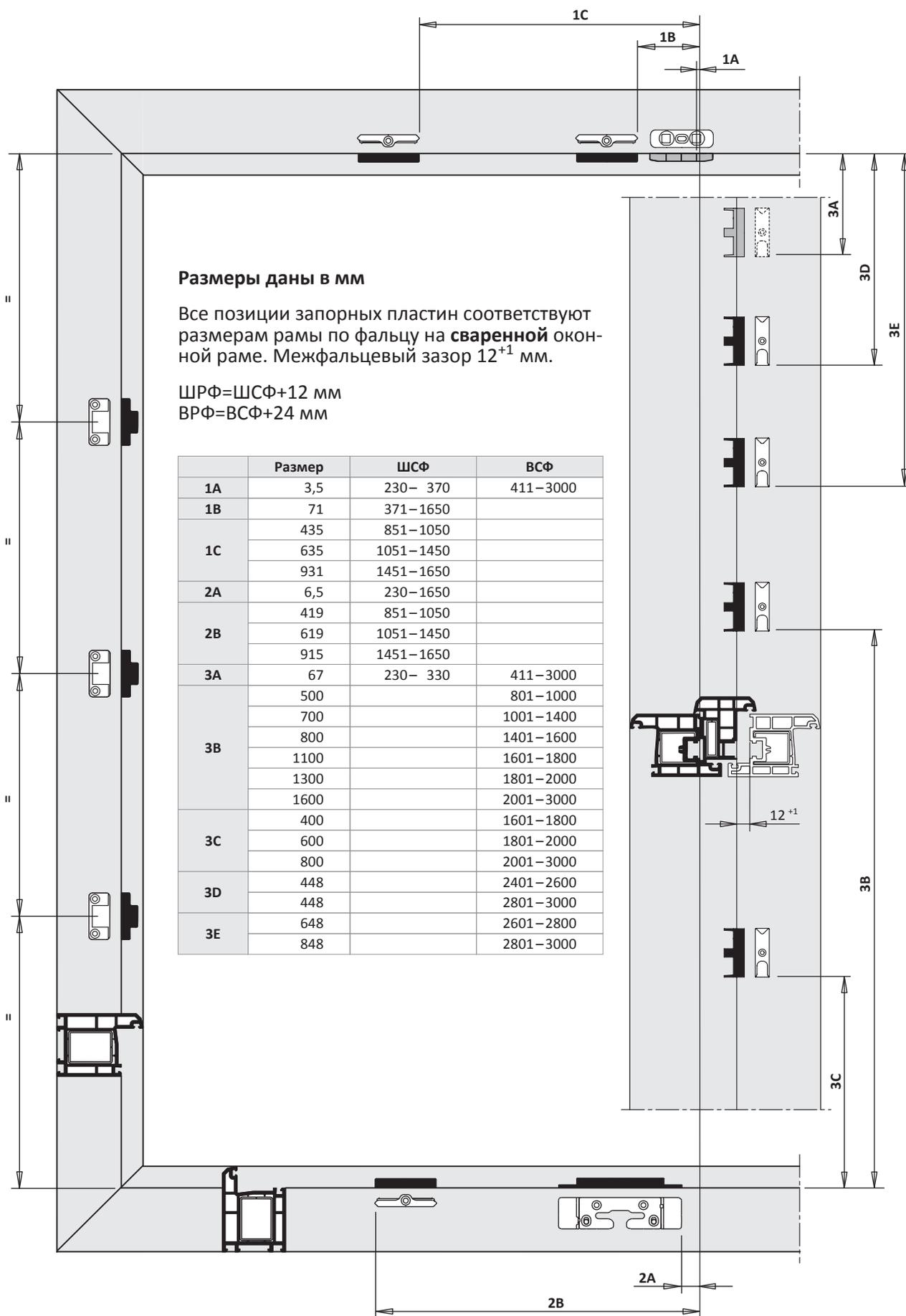
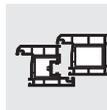
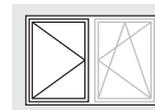

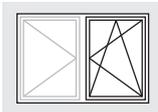
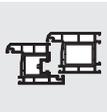

Внешний размер рамы Первая створка
 Поворотно-откидная/Поворотная фурнитурный паз
 KF GK Петлевая группа TITAN

TITAN AF

GS

2

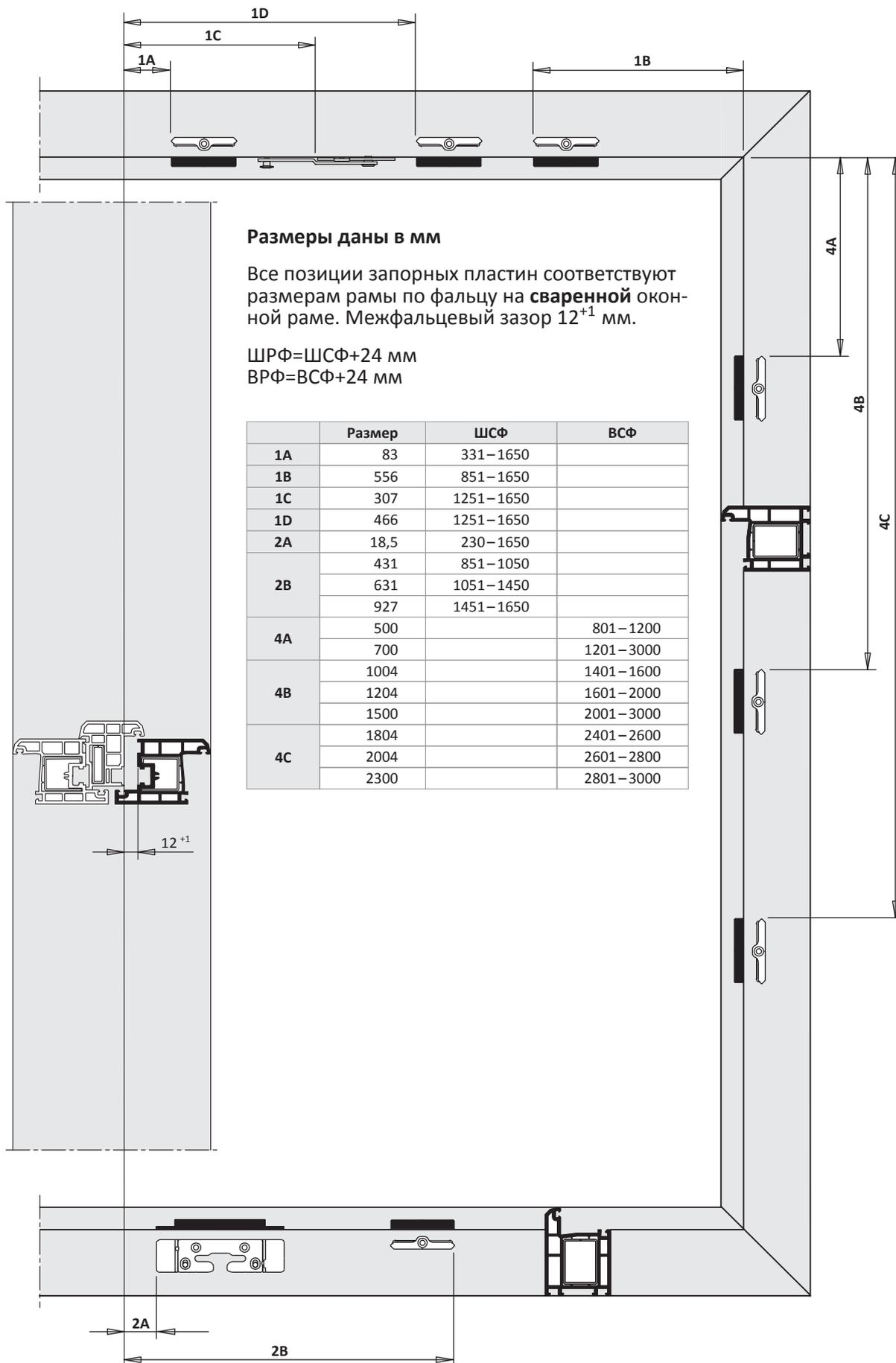

TITAN AF

Руководство по монтажу

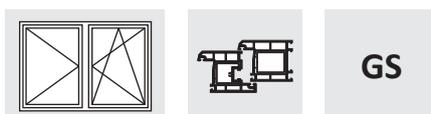

2-ств. Прямоугольная Поворотно-откидная/Поворотная Запирающий стержень

ПВХ

Базовая безопасность

Положение ручки константное

Петлевая группа TITAN

Покрытие Титан-серебро

Дорнмас 15 мм

Комплектное оснащение	
Общее	Расстояние между точками прижима 800
Верхняя сторона	Цельносборные ножницы
Нижняя сторона	Роликовый приподниматель
Запорная сторона	Предохр.ошиб.действ.на приводе
Петлевая сторона	Угл.удл.BS P.1+2 1RS
Петлевая группа	Стандарт

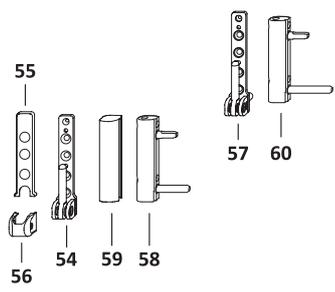
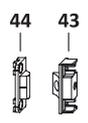
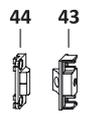
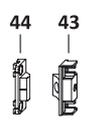
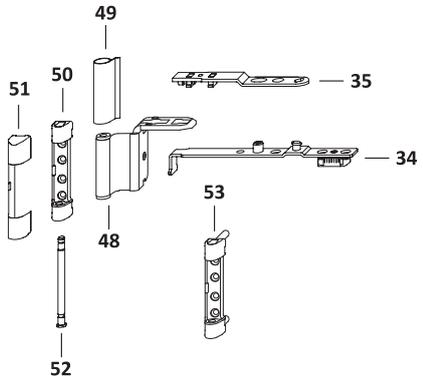
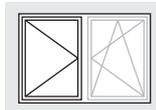

Область применения

		Окно / Дверь
ШСФ	(мм)	230-850
ВСФ	(мм)	411-3000
Масса створки	(кг)	100/130

Обратите внимание на следующую диаграмму применения: H58.AWD_T_S001RU, H58.AWD_T_S002RU

Необходимо обратить внимание:
Предписания/указания по продукту и ответственности (директивы VNBH, а также действующие документы)
Данные производителя профиля (ПВХ, алюминия) или DIN 68 121-деревянные профиля для окон и дверей

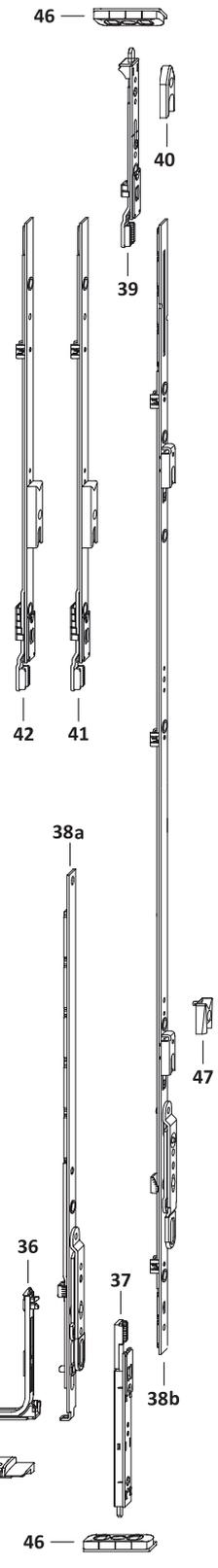

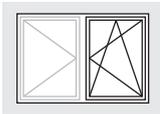
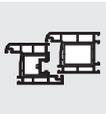

Обзор фурнитуры Первая створка

Поворотно-откидная/Поворотная Запирающий стержень
KF GK Петлевая группа TITAN

TITAN AF

GS

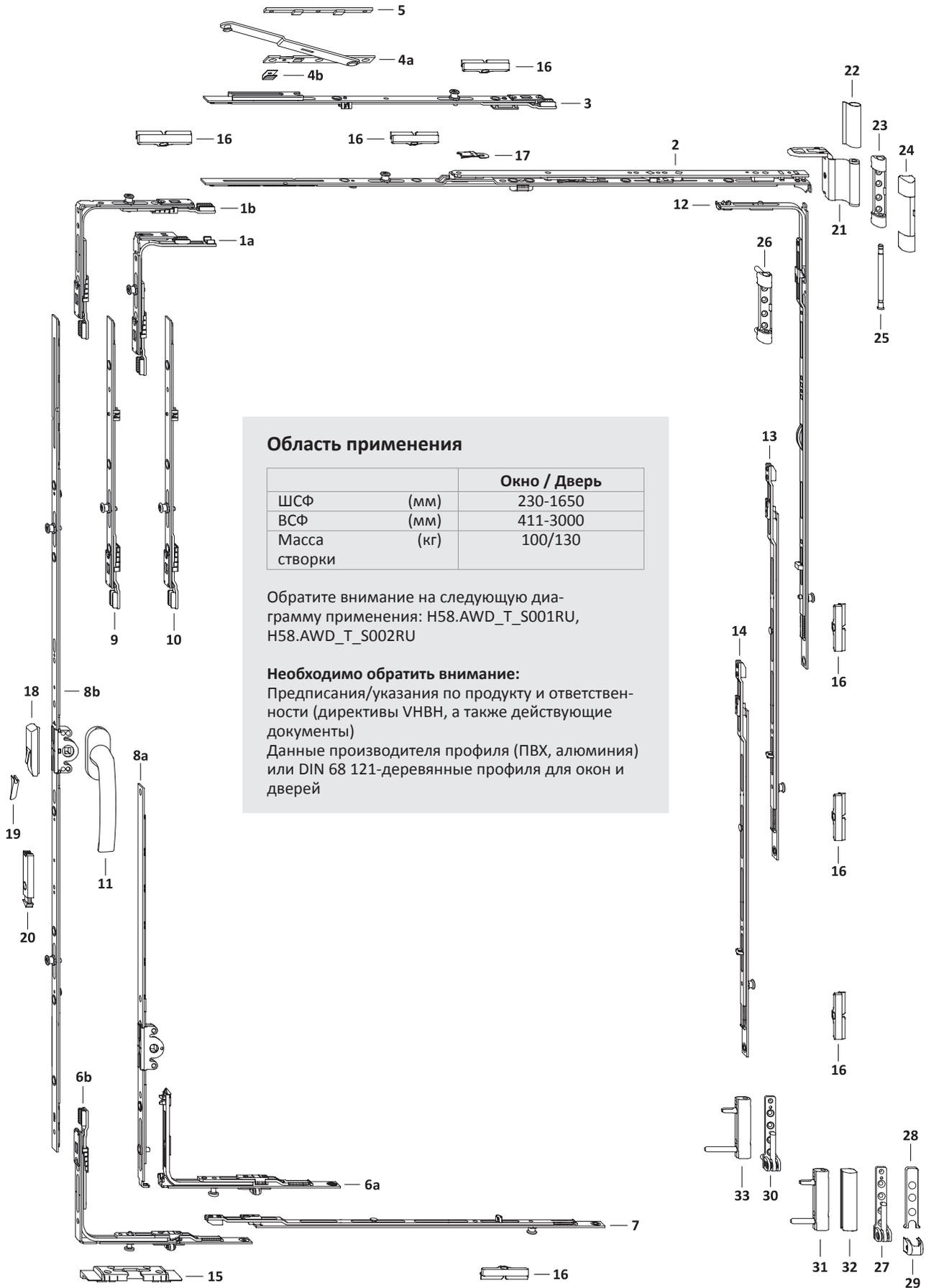

Область применения

		Окно / Дверь
ШСФ	(мм)	230-1650
ВСФ	(мм)	411-3000
Масса створки	(кг)	100/130

Обратите внимание на следующую диаграмму применения: H58.AWD_T_S001RU, H58.AWD_T_S002RU

Необходимо обратить внимание:
Предписания/указания по продукту и ответственности (директивы VHVH, а также действующие документы)
Данные производителя профиля (ПВХ, алюминия) или DIN 68 121-деревянные профили для окон и дверей

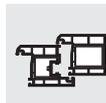
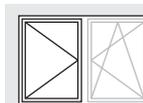

Поз.	Наименование	Артикул	Шт.	ШСФ	ВСФ	Размер G		Кол.запорных пластин/ Поз.	
						В первой створке	45	46	
34	Штульп ножниц DF/MN	TSSD0020- ...	1	230– 850					
35	Кронштейн ножниц DF	TSAD0010- ...	1	230– 850					
36	Углов.перед. VSU/K FH+ 1S	TEVR1400- ...	1	230– 850	411– 800		1		
37	Шпингалет AF VSU/G RSA 11	TESC3050- ...	1		801–3000			1	
38a	Штул.привод 16 Тип.30	TGKS0010- ...	1		411– 600	180			
	Штул.привод 16 AF 60/G300	TGKS4030- ...			601– 800	300			
38b	Штул.привод 16 AF 80/G400 1SB	TGKS4050- ...	1		801–1000	400			
	Штул.привод 16 AF 100/G500 1S	TGKS4060- ...			1001–1200	500			
	Штул.привод 16 AF 120/G600 1S	TGKS4070- ...			1201–1400	600			
	Штул.привод 16 AF 140/G700 1S	TGKS4080- ...			1401–1600	700			
	Штул.привод 16 AF 160/G700 2S 70	TGKS4330- ...			1601–1800	700			
	Штул.привод 16 AF 180/G1000 2SB 70	TGKS4270- ...			1801–2000	1000			
	Штул.привод 16 AF 200/G1000 2S	TGKS4110- ...		2001–3000	1000				
39	Шпингалет AF VSO RSA 11	TESC2030- ...	1		411–3000			1	
40	Запорная пластина A0767	TRSA0010- ...	1	230– 330	411–3000				
41	Промежут.пер. AF Тип.1	TZZS0150- ...	1		2201–2400				
	Промежут.пер. AF Тип.2 1SB-RS	TZKS1030- ...			2401–2600				
	Промежут.пер. AF Тип.1	TZZS0150- ...			2601–2800				
	Промежут.пер. AF Тип.2 1SB-RS	TZKS1030- ...			2801–3000				
42	Промежут.пер. AF Тип.2 1SB-RS	TZKS1030- ...	1		2601–2800				
	Промежут.пер. AF Тип.2 1SB-RS	TZKS1030- ...			2801–3000				
43	Створочная деталь MV	см."Проф.лист", ZFMV01	1		801–1600				
	Створочная деталь MV	см."Проф.лист", ZFMV01	2		1601–2400				
	Створочная деталь MV	см."Проф.лист", ZFMV01	3		2401–3000				
44	Рамная деталь MV	см."Проф.лист", ZRZM01	1		801–1600				
	Рамная деталь MV	см."Проф.лист", ZRZM01	2		1601–2400				
	Рамная деталь MV	см."Проф.лист", ZRZM01	3		2401–3000				
45	Откидная опора S-ES FH	см."Проф.лист", FRKA							
46	Рамная деталь V	см."Проф.лист", FRZV02							
Дополнительно по желанию									
47	Зап.плас.д.балк.защелки AF A0767	TRST0100- ...	1		1801–3000				

Петлевая группа						
Поз.	Наименование	Артикул			Кол-во по: Масса створки	
		Покрытие TS	RAL9016	RAL8022	100 кг	130 кг
48	Ножн.петля DH	см."Проф.лист", TBWB61			1	1
49	Декоративная накладка WKF		TKWB0010-004 ...	TKWB0010-012 ...	1	1
50	Опора нож.петли 100кг	см."Проф.лист", TBSL61			1	
51	Декоративная накладка S		TKSL0020-004 ...	TKSL0020-012 ...	1	1
52	Штифт опоры ножн. петли Poly	TBSB6020-1 ...			1	1
53	Опора нож.петли 130кг	см."Проф.лист", TBSL62				1
54	Оп. ниж.п.100кг	см."Проф.лист", TBEL01			1	
55	Декоративная накладка EL O MB		TKEO0010-004 ...	TKEO0010-012 ...	1	1
56	Декоративная накладка EL U		TKEU0010-004 ...	TKEU0010-012 ...	1	1
57	Оп. ниж.п.130кг	см."Проф.лист", TBEL02				1
58	Врез.пет. KF 100кг	см."Проф.лист", TBEB62			1	
59	Декоративная накладка EB		TKEB0020-004 ...	TKEB0020-012 ...	1	1
60	Врез.пет. KF 130кг	см."Проф.лист", TBEB63				1

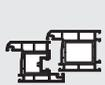

Список фурнитуры Первая створка
 Поворотно-откидная/Поворотная Запирающий стержень
 KF GK Петлевая группа TITAN

TITAN AF

GS

2

Поз.	Наименование	Артикул	Шт.	ШСФ	ВСФ	Размер G	Кол.запорных пластин/ Поз.	
							15	16
1a	Угл.передача AF VSO укор.1RS	TEUL4020- ...	1	230– 330				
1b	Угловая передача AF VSO 1RS	TEUL4010- ...	1	331–1650				1
2	Ножницы AF Тип.0	TSKK2000- ...	1	230– 450				
	Ножницы AF Тип.1	TSKK2010- ...		451– 680				
	Ножницы AF Тип.2	TSKK2020- ...		681– 850				
	Ножницы AF Тип.3 1RS	TSKK2030- ...		851–1050				1
	Ножницы AF Тип.4 1RS	TSKK2040- ...		1051–1250				1
	Ножницы AF Тип.3 1RS	TSKK2030- ...		1251–1450				1
3	Промежут.пер. доп.нож. 1RS	TZOK1010- ...	1	1251–1650				1
	Дополнительные ножницы	см."Проф.лист", TSZS	1	1251–1650				
5	Подклад.пласт.Z	см."Проф.лист", FRUP01	1	1251–1650				
6a	Углов.перед. VSU/K FH+ 1S	TEVR1400- ...	1	230–1250	411– 600		1	
6b	Угл. передача AF VSU/K+ FH 1S	TEUL5010- ...	1	230–1650	601–3000		1	
7	Промежут.пер. BS/FH Тип.1+ 1RS	TZBS0180- ...	1	851–1050				1
	Промежут.пер. BS/FH Тип.2+ 1RS	TZBS0190- ...		1051–1450				1
	Промежут.пер. BS/FH Тип.3+ 1RS	TZBS0200- ...		1451–1650				1
8a	Привод 15 Тип.30/G180	TGKK3010- ...	1	230–1250	411– 600	180		
8b	Привод 15 AF Тип.60/G300	TGKK4030- ...	1		601– 800	300		
	Привод 15 AF Тип.80/G400 1RS	TGKK4050- ...		801–1000	400			
	Привод 15 AF Тип.100/G500 1RS	TGKK4060- ...		1001–1200	500			
	Привод 15 AF Тип.120/G600 1RS	TGKK4070- ...		1201–1400	600			
	Привод 15 AF Тип.140/G700 1RS	TGKK4080- ...		1401–1600	700			
	Привод 15 AF Тип.160/G700 2RS 70	TGKK4280- ...		1601–1800	700			
	Привод 15 AF Тип.180/G1000 2RS 70	TGKK4220- ...		1801–2000	1000			
9	Промежут.пер. AF Тип.1	TZZS0150- ...	1		2201–2400			
	Промежут.пер. KK/AF Тип.2 1RS	TZKK1020- ...		2401–2600				
	Промежут.пер. AF Тип.1	TZZS0150- ...		2601–2800				
	Промежут.пер. KK/AF Тип.2 1RS	TZKK1020- ...		2801–3000				
10	Промежут.пер. KK/AF Тип.2 1RS	TZKK1020- ...	1		2601–2800			
	Промежут.пер. KK/AF Тип.2 1RS	TZKK1020- ...		2801–3000				
11	Ручка Globe	см."Доп.детали" ZHGS	1		411–3000			
12	Угл. удлин. BS/КЗ Тип.1+ 1RS	TEUL2410- ...	1		801–1200			1
	Угл. удлин. BS/КЗ Тип.2+ 1RS	TEUL2420- ...		1201–3000				1
13	Промежут.пер. BS/FH Тип.1+ 1RS	TZBS0180- ...	1		1401–1600			1
	Промежут.пер. BS/FH Тип.2+ 1RS	TZBS0190- ...		1601–2000				1
	Промежут.пер. BS/FH Тип.3+ 1RS	TZBS0200- ...		2001–3000				1
14	Промежут.пер. BS/FH Тип.1+ 1RS	TZBS0180- ...	1		2401–2600			1
	Промежут.пер. BS/FH Тип.2+ 1RS	TZBS0190- ...		2601–2800				1
	Промежут.пер. BS/FH Тип.3+ 1RS	TZBS0200- ...		2801–3000				1
15	Откидная опора S-ES FH	см."Проф.лист", FRKA						
16	Запор. пласт. S 56	см."Проф.лист", TRSM						
Дополнительно по желанию								
17	Ограничитель откидывания ..	TFKB0010- ...	1		411– 800			
18	Предохранитель ошиб. действия	TFBS0010- ...	1		601–3000			
19	Колпачок	см."Проф.лист", TFFD	1		601–3000			
20	Балконная защелка ПРАВ.	TFST0021- ...	1		1801–3000			
	Балконная защелка ЛЕВ.	TFST0022- ...		1801–3000				

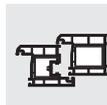
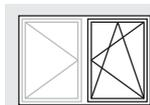

Петлевая группа						
Поз.	Наименование	Покрытие TS	Артикул		Кол-во по: Масса створки	
			RAL9016	RAL8022	100 кг	130 кг
21	Ножн.петля ДН	см."Проф.лист", TBWB61			1	1
22	Декоративная накладка WKF		TKWB0010-004 ...	TKWB0010-012 ...	1	1
23	Опора нож.петли 100кг	см."Проф.лист", TBSL61			1	
24	Декоративная накладка S		TKSL0020-004 ...	TKSL0020-012 ...	1	1
25	Штифт опоры ножн. петли Poly	TBSB6020-1 ...			1	1
26	Опора нож.петли 130кг	см."Проф.лист", TBSL62				1
27	Оп. ниж.п.100кг	см."Проф.лист", TBEL01			1	
28	Декоративная накладка EL O MB		TKEO0010-004 ...	TKEO0010-012 ...	1	1
29	Декоративная накладка EL U		TKEU0010-004 ...	TKEU0010-012 ...	1	1
30	Оп. ниж.п.130кг	см."Проф.лист", TBEL02				1
31	Врез.пет. KF 100кг	см."Проф.лист", TBEB62			1	
32	Декоративная накладка EB		TKEB0020-004 ...	TKEB0020-012 ...	1	1
33	Врез.пет. KF 130кг	см."Проф.лист", TBEB63				1

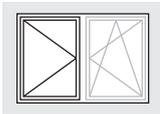
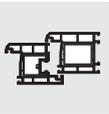

Внешний размер рамы Вторая створка
 Поворотно-откидная/Поворотная Запирающий стержень
 KF GK Петлевая группа TITAN

TITAN AF

GS

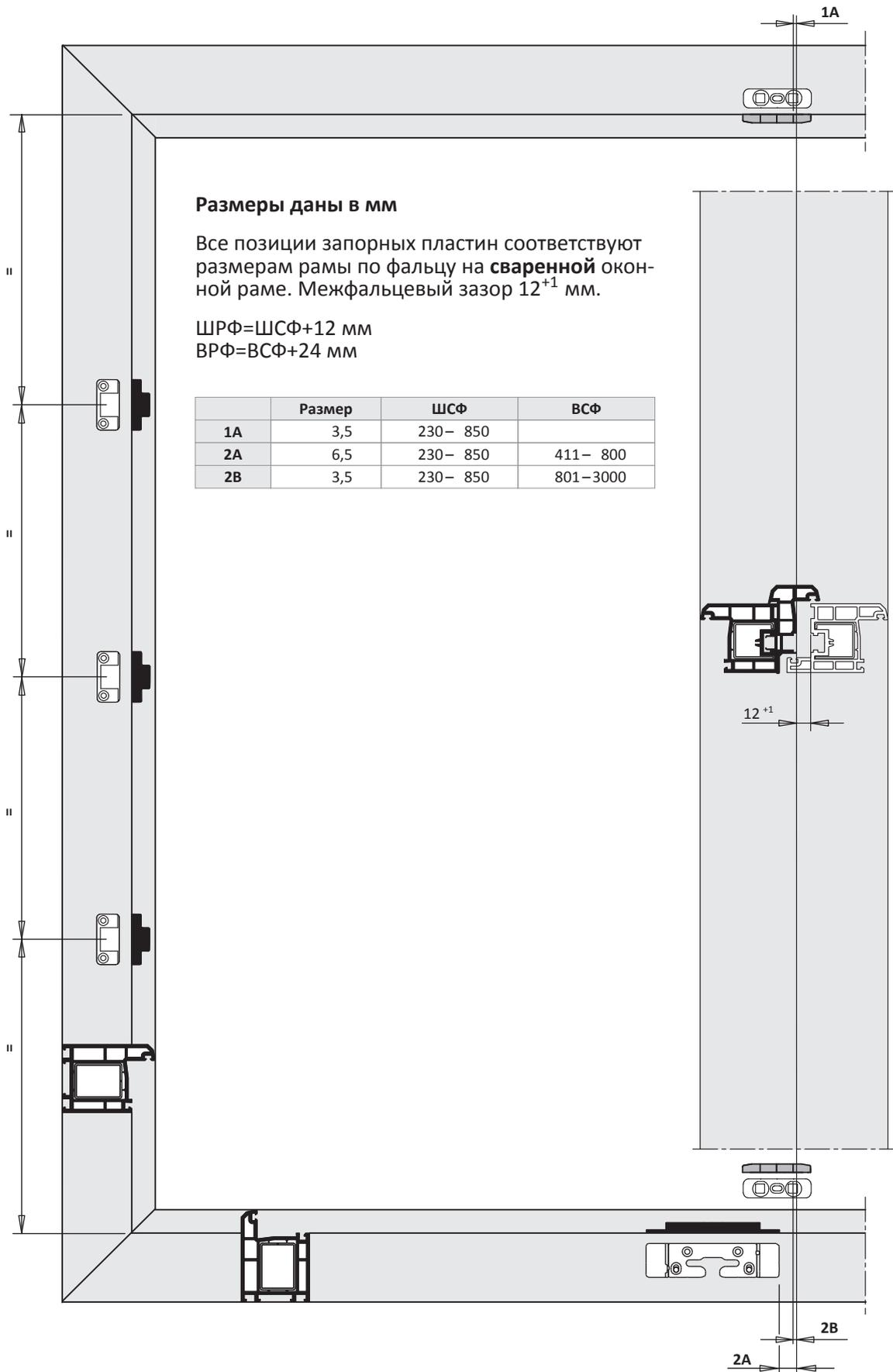

Размеры даны в мм

Все позиции запорных пластин соответствуют размерам рамы по фальцу на **сваренной** оконной раме. Межфальцевый зазор 12^{+1} мм.

$ШРФ = ШСФ + 12$ мм
 $ВРФ = ВСФ + 24$ мм

	Размер	ШСФ	ВСФ
1A	3,5	230 – 850	
2A	6,5	230 – 850	411 – 800
2B	3,5	230 – 850	801 – 3000

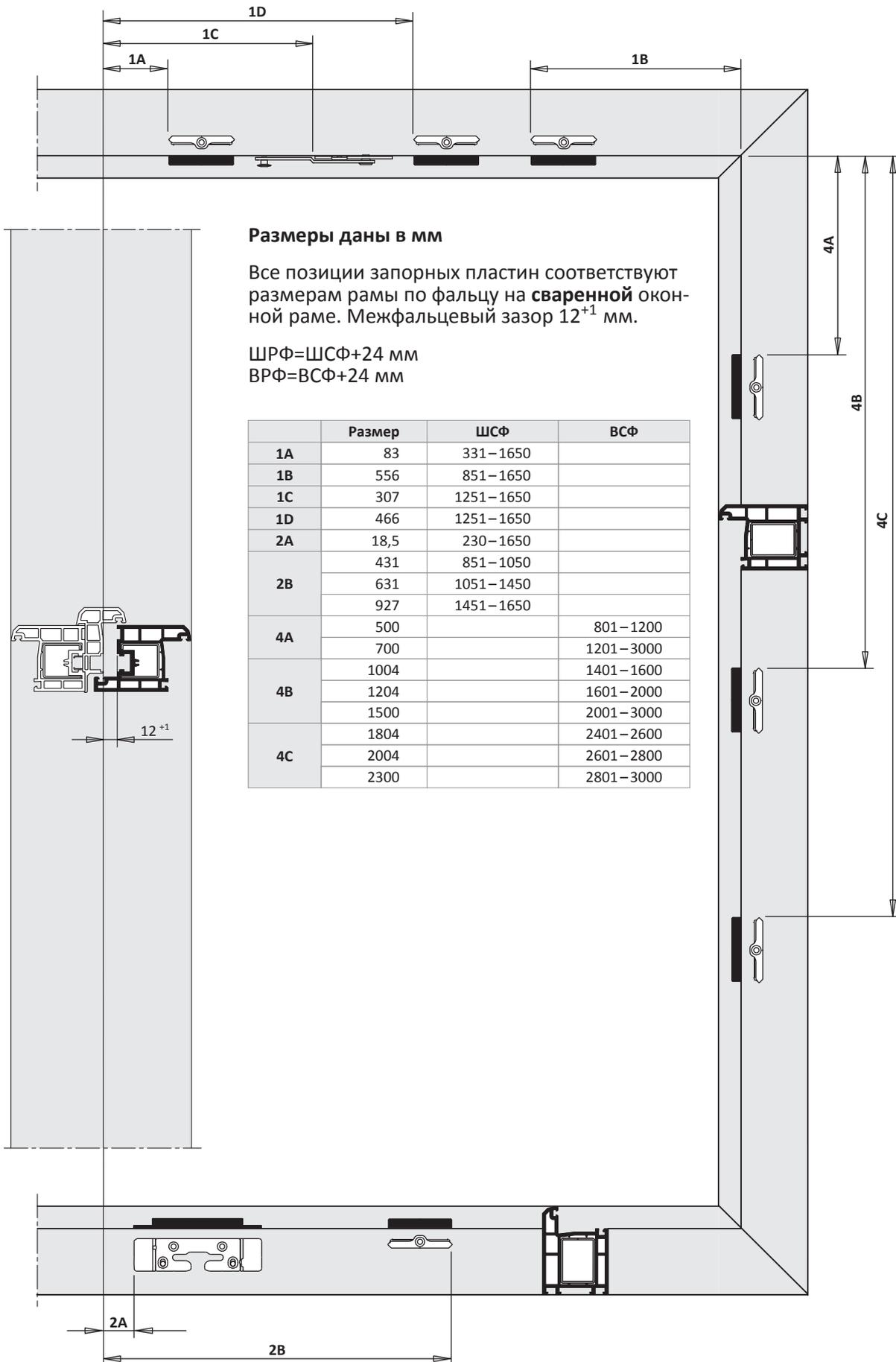
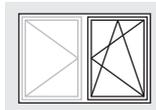

TITAN AF

Руководство по монтажу

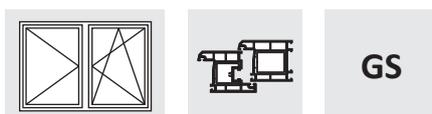

2-ств. Прямоугольная Поворотно-откидная/Поворотная Шпингалет

ПВХ

Базовая безопасность

Положение ручки константное

Петлевая группа TITAN

Покрытие Титан-серебро

Дорнмас 15 мм

Комплектное оснащение	
Общее	Расстояние между точками прижима 800
Верхняя сторона	Цельносборные ножницы
Нижняя сторона	Роликовый приподниматель
Запорная сторона	Предохр.ошиб.действ.на приводе
Петлевая сторона	Угл.удл.BS P.1+2 1RS
Петлевая группа	Стандарт

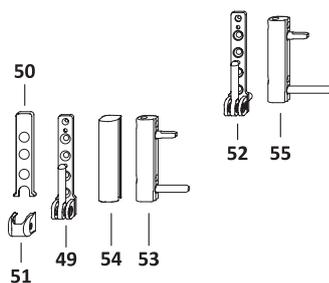
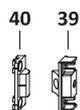
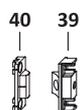
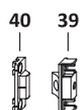
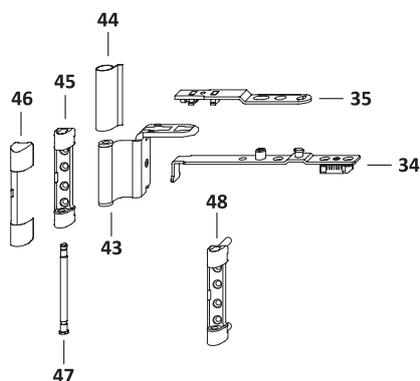
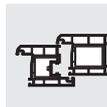
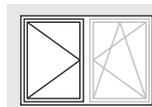

Область применения

		Окно / Дверь
ШСФ	(мм)	331-850
ВСФ	(мм)	310-3000
Масса створки	(кг)	100/130

Обратите внимание на следующую диаграмму применения: H58.AWD_T_S001RU, H58.AWD_T_S002RU

Необходимо обратить внимание:

Предписания/указания по продукту и ответственности (директивы VNBH, а также действующие документы)

Данные производителя профиля (ПВХ, алюминия) или DIN 68 121-деревянные профили для окон и дверей

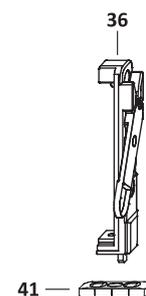
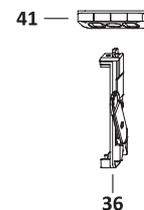

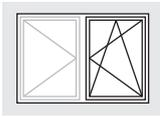
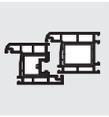

Обзор фурнитуры Первая створка

Поворотно-откидная/Поворотная Шпингалет
KF GK Петлевая группа TITAN

TITAN AF

GS

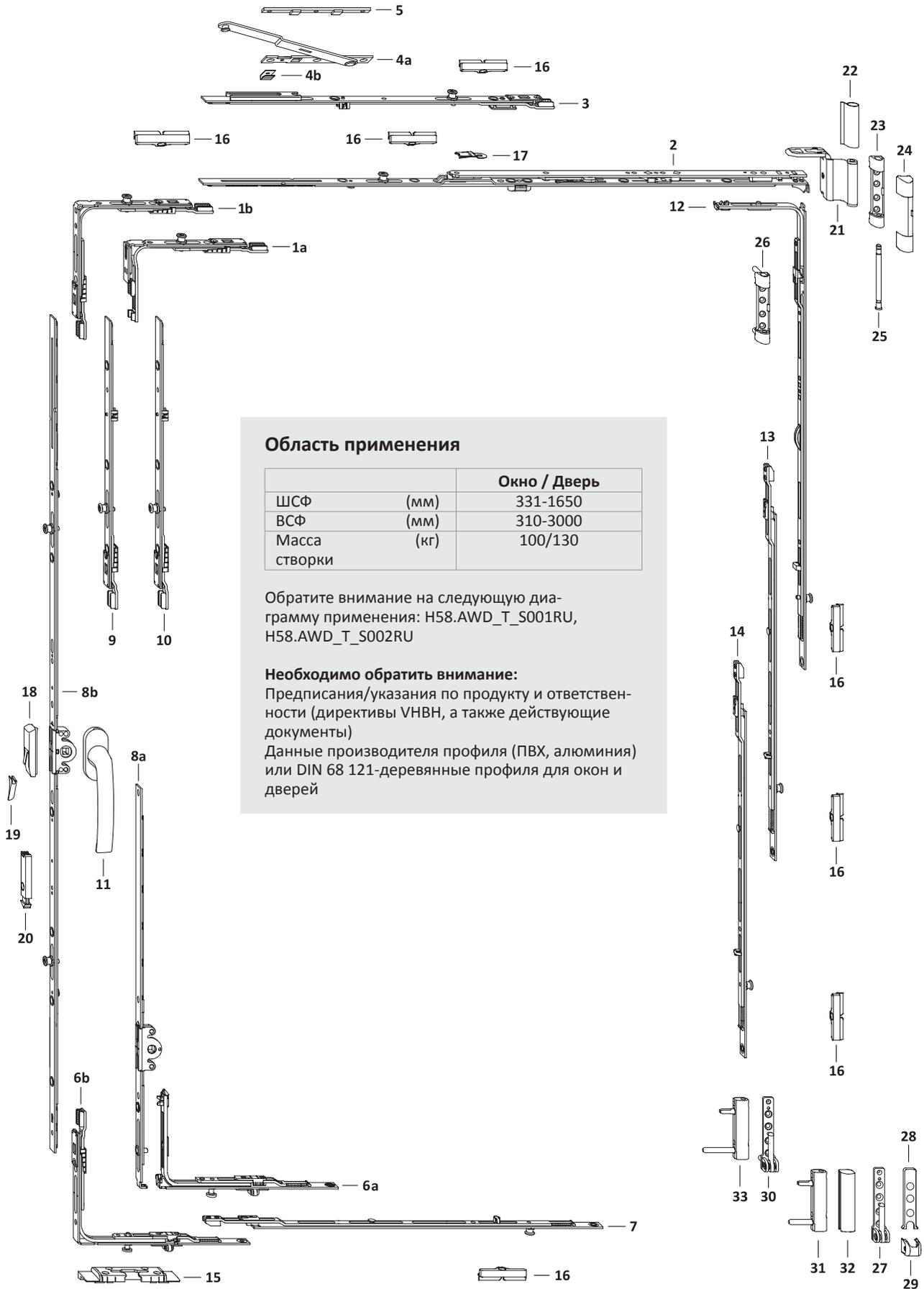

Область применения

		Окно / Дверь
ШСФ	(мм)	331-1650
ВСФ	(мм)	310-3000
Масса створки	(кг)	100/130

Обратите внимание на следующую диаграмму применения: H58.AWD_T_S001RU, H58.AWD_T_S002RU

Необходимо обратить внимание:
Предписания/указания по продукту и ответственности (директивы VHVH, а также действующие документы)
Данные производителя профиля (ПВХ, алюминия) или DIN 68 121-деревянные профили для окон и дверей

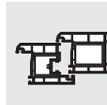
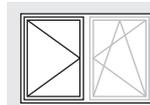

Поз.	Наименование	Артикул	Шт.	ШСФ	ВСФ	Размер G	Кол.запорных пластин/ Поз.
						В первой створке	41
34	Штульп ножниц DF/MN	TSSD0020- ...	1	331- 850			
35	Кронштейн ножниц DF	TSAD0010- ...	1	331- 850			
36	Шпингалет корот. А2000	716236	2		310-3000		2
37	Запорная пластина 56 А2000	TRSB0030- ...	1		801-1000	400	
	Запорная пластина 56 А2000	TRSB0030- ...			1001-1200	500	
	Запорная пластина 56 А2000	TRSB0030- ...			1201-1400	600	
	Запорная пластина 56 А2000	TRSB0030- ...	2		1401-1600	700	
	Запорная пластина 56 А2000	TRSB0030- ...			1601-1800	700	
	Запорная пластина 56 А2000	TRSB0030- ...			1801-2000	1000	
	Запорная пластина 56 А2000	TRSB0030- ...			2001-3000	1000	
38	Запорная пластина 56 А2000	TRSB0030- ...	1		2401-2800		
	Запорная пластина 56 А2000	TRSB0030- ...	2		2801-3000		
39	Створочная деталь MV	см."Проф.лист", ZFMV01	1		801-1600		
	Створочная деталь MV	см."Проф.лист", ZFMV01	2		1601-2400		
	Створочная деталь MV	см."Проф.лист", ZFMV01	3		2401-3000		
40	Рамная деталь MV	см."Проф.лист", ZRZM01	1		801-1600		
	Рамная деталь MV	см."Проф.лист", ZRZM01	2		1601-2400		
	Рамная деталь MV	см."Проф.лист", ZRZM01	3		2401-3000		
41	Рамная деталь V	см."Проф.лист", FRZV01					
Дополнительно по желанию							
42	Упор 2,2 мм	710937	1		601-3000		

Петлевая группа						
Поз.	Наименование	Артикул			Кол-во по: Масса створки	
		Покрытие TS	RAL9016	RAL8022	100 кг	130 кг
43	Ножн.петля DH	см."Проф.лист", TBWB61			1	1
44	Декоративная накладка WKF		TKWB0010-004 ...	TKWB0010-012 ...	1	1
45	Опора нож.петли 100кг	см."Проф.лист", TBSL61			1	
46	Декоративная накладка S		TKSL0020-004 ...	TKSL0020-012 ...	1	1
47	Штифт опоры ножн. петли Poly	TBSB6020-1 ...			1	1
48	Опора нож.петли 130кг	см."Проф.лист", TBSL62				1
49	Оп. ниж.п.100кг	см."Проф.лист", TBEL01			1	
50	Декоративная накладка EL O MB		TKEO0010-004 ...	TKEO0010-012 ...	1	1
51	Декоративная накладка EL U		TKEU0010-004 ...	TKEU0010-012 ...	1	1
52	Оп. ниж.п.130кг	см."Проф.лист", TBEL02				1
53	Врез.пет. KF 100кг	см."Проф.лист", TBEB62			1	
54	Декоративная накладка EB		TKEB0020-004 ...	TKEB0020-012 ...	1	1
55	Врез.пет. KF 130кг	см."Проф.лист", TBEB63				1

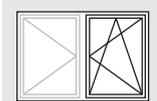
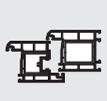

Список фурнитуры Первая створка
Поворотно-откидная/Поворотная Шпингалет
KF GK Петлевая группа TITAN

TITAN AF

GS

2

Поз.	Наименование	Артикул	Шт.	ШСФ	ВСФ	Размер G	Кол.запорных пластин/ Поз.	
							15	16
1a	Угл.передача AF VSO укор.1RS	TEUL4020- ...	1	331- 850	310- 410			1
1b	Угловая передача AF VSO 1RS	TEUL4010- ...	1	331-1650	411-3000			1
2	Ножницы AF Тип.0	TSKK2000- ...	1	331- 450				
	Ножницы AF Тип.1	TSKK2010- ...		451- 680				
	Ножницы AF Тип.2	TSKK2020- ...		681- 850				
	Ножницы AF Тип.3 1RS	TSKK2030- ...		851-1050				1
	Ножницы AF Тип.4 1RS	TSKK2040- ...		1051-1250				1
	Ножницы AF Тип.3 1RS	TSKK2030- ...		1251-1450				1
Ножницы AF Тип.4 1RS	TSKK2040- ...	1451-1650				1		
3	Промежут.пер. доп.нож. 1RS	TZOK1010- ...	1	1251-1650				1
4	Дополнительные ножницы	см."Проф.лист", TSZS	1	1251-1650				
5	Подклад.пласт.Z	см."Проф.лист", FRUP01	1	1251-1650				
6a	Углов.перед. VSU/K FH+ 1S	TEVR1400- ...	1	331-1250	310- 600		1	
6b	Угл. передача AF VSU/K+ FH 1S	TEUL5010- ...	1	331-1650	601-3000		1	
7	Промежут.пер. BS/FH Тип.1+ 1RS	TZBS0180- ...	1	851-1050				1
	Промежут.пер. BS/FH Тип.2+ 1RS	TZBS0190- ...		1051-1450				1
	Промежут.пер. BS/FH Тип.3+ 1RS	TZBS0200- ...		1451-1650				1
8a	Привод 15 Тип.30/G180	TGKK3010- ...	1	331- 850	310- 410	180		
	Привод 15 Тип.30/G180	TGKK3010- ...		331-1250	411- 600	180		
8b	Привод 15 AF Тип.60/G300	TGKK4030- ...	1		601- 800	300		
	Привод 15 AF Тип.80/G400 1RS	TGKK4050- ...			801-1000	400		
	Привод 15 AF Тип.100/G500 1RS	TGKK4060- ...			1001-1200	500		
	Привод 15 AF Тип.120/G600 1RS	TGKK4070- ...			1201-1400	600		
	Привод 15 AF Тип.140/G700 1RS	TGKK4080- ...			1401-1600	700		
	Привод 15 AF Тип.160/G700 2RS 70	TGKK4280- ...			1601-1800	700		
	Привод 15 AF Тип.180/G1000 2RS 70	TGKK4220- ...			1801-2000	1000		
Привод 15 AF Тип.200/G1000 2RS	TGKK4110- ...		2001-3000	1000				
9	Промежут.пер. AF Тип.1	TZZS0150- ...	1		2201-2400			
	Промежут.пер. KK/AF Тип.2 1RS	TZKK1020- ...			2401-2600			
	Промежут.пер. AF Тип.1	TZZS0150- ...			2601-2800			
	Промежут.пер. KK/AF Тип.2 1RS	TZKK1020- ...			2801-3000			
10	Промежут.пер. KK/AF Тип.2 1RS	TZKK1020- ...	1		2601-2800			
	Промежут.пер. KK/AF Тип.2 1RS	TZKK1020- ...			2801-3000			
11	Ручка Globe	см."Доп.детали" ZHGS	1		310-3000			
12	Угл. удлин. BS/КЗ Тип.1+ 1RS	TEUL2410- ...	1		801-1200			1
	Угл. удлин. BS/КЗ Тип.2+ 1RS	TEUL2420- ...			1201-3000			1
13	Промежут.пер. BS/FH Тип.1+ 1RS	TZBS0180- ...	1		1401-1600			1
	Промежут.пер. BS/FH Тип.2+ 1RS	TZBS0190- ...			1601-2000			1
	Промежут.пер. BS/FH Тип.3+ 1RS	TZBS0200- ...			2001-3000			1
14	Промежут.пер. BS/FH Тип.1+ 1RS	TZBS0180- ...	1		2401-2600			1
	Промежут.пер. BS/FH Тип.2+ 1RS	TZBS0190- ...			2601-2800			1
	Промежут.пер. BS/FH Тип.3+ 1RS	TZBS0200- ...			2801-3000			1
15	Откидная опора S-ES FH	см."Проф.лист", FRKA						
16	Запор. пласт. S 56	см."Проф.лист", TRSM						
Дополнительно по желанию								
17	Ограничитель откидывания ..	TFKB0010- ...	1		310- 800			
18	Предохранитель ошиб. действия	TFBS0010- ...	1		601-3000			
19	Колпачок	см."Проф.лист", TFFD	1		601-3000			
20	Балконная защелка ПРАВ.	TFST0021- ...	1		1801-3000			
	Балконная защелка ЛЕВ.	TFST0022- ...			1801-3000			

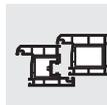
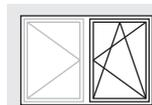

Петлевая группа						
Поз.	Наименование	Покрытие TS	Артикул		Кол-во по: Масса створки	
			RAL9016	RAL8022	100 кг	130 кг
21	Ножн.петля ДН	см."Проф.лист", TBWB61			1	1
22	Декоративная накладка WKF		TKWB0010-004 ...	TKWB0010-012 ...	1	1
23	Опора нож.петли 100кг	см."Проф.лист", TBSL61			1	
24	Декоративная накладка S		TKSL0020-004 ...	TKSL0020-012 ...	1	1
25	Штифт опоры ножн. петли Poly	TBSB6020-1 ...			1	1
26	Опора нож.петли 130кг	см."Проф.лист", TBSL62				1
27	Оп. ниж.п.100кг	см."Проф.лист", TBEL01			1	
28	Декоративная накладка EL O MB		TKEO0010-004 ...	TKEO0010-012 ...	1	1
29	Декоративная накладка EL U		TKEU0010-004 ...	TKEU0010-012 ...	1	1
30	Оп. ниж.п.130кг	см."Проф.лист", TBEL02				1
31	Врез.пет. KF 100кг	см."Проф.лист", TBEB62			1	
32	Декоративная накладка EB		TKEB0020-004 ...	TKEB0020-012 ...	1	1
33	Врез.пет. KF 130кг	см."Проф.лист", TBEB63				1

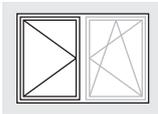
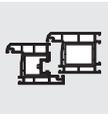

Внешний размер рамы Вторая створка
 Поворотно-откидная/Поворотная Шпингалет
 KF GK Петлевая группа TITAN

TITAN AF

GS

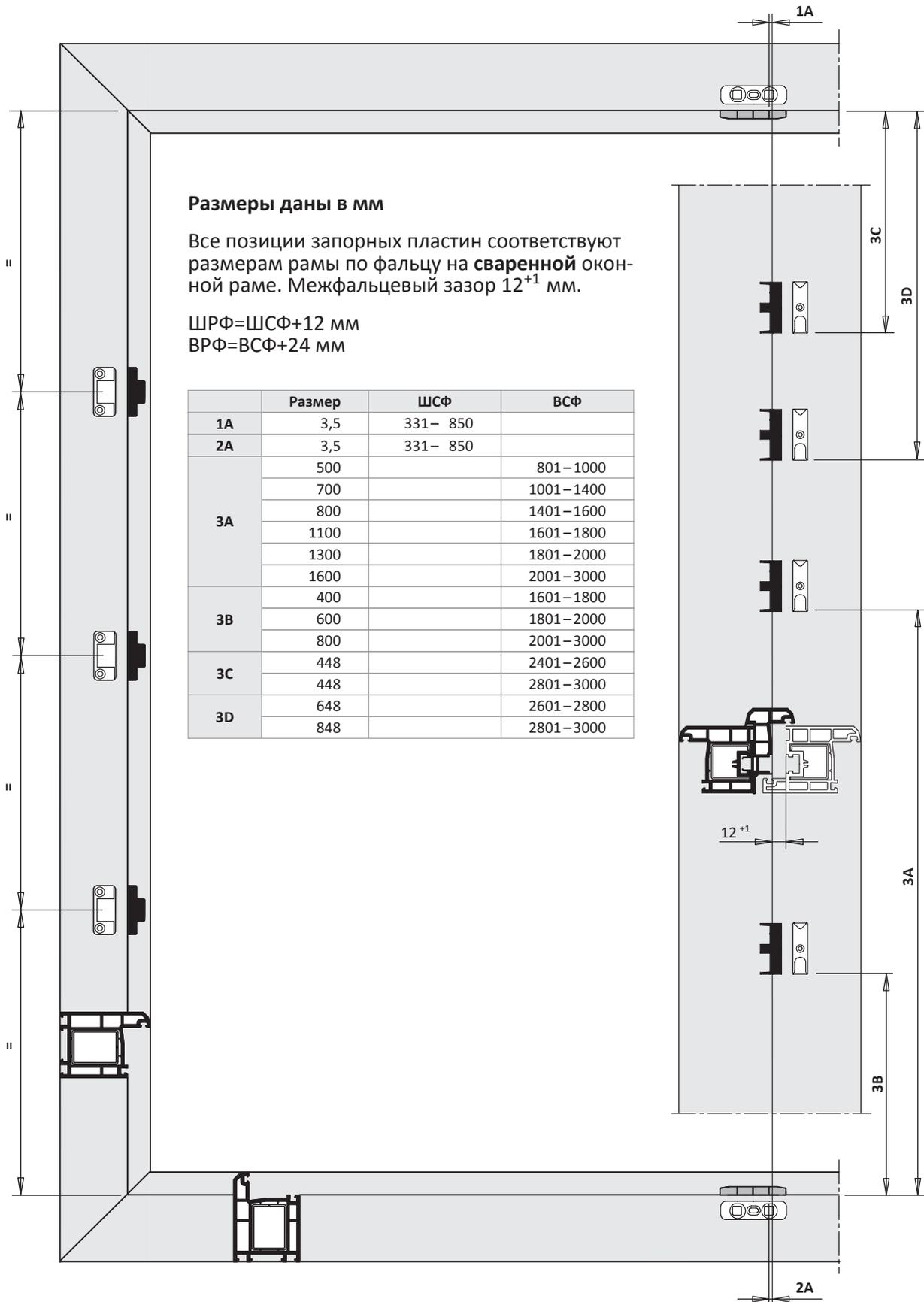

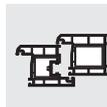
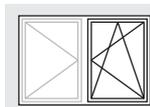

2

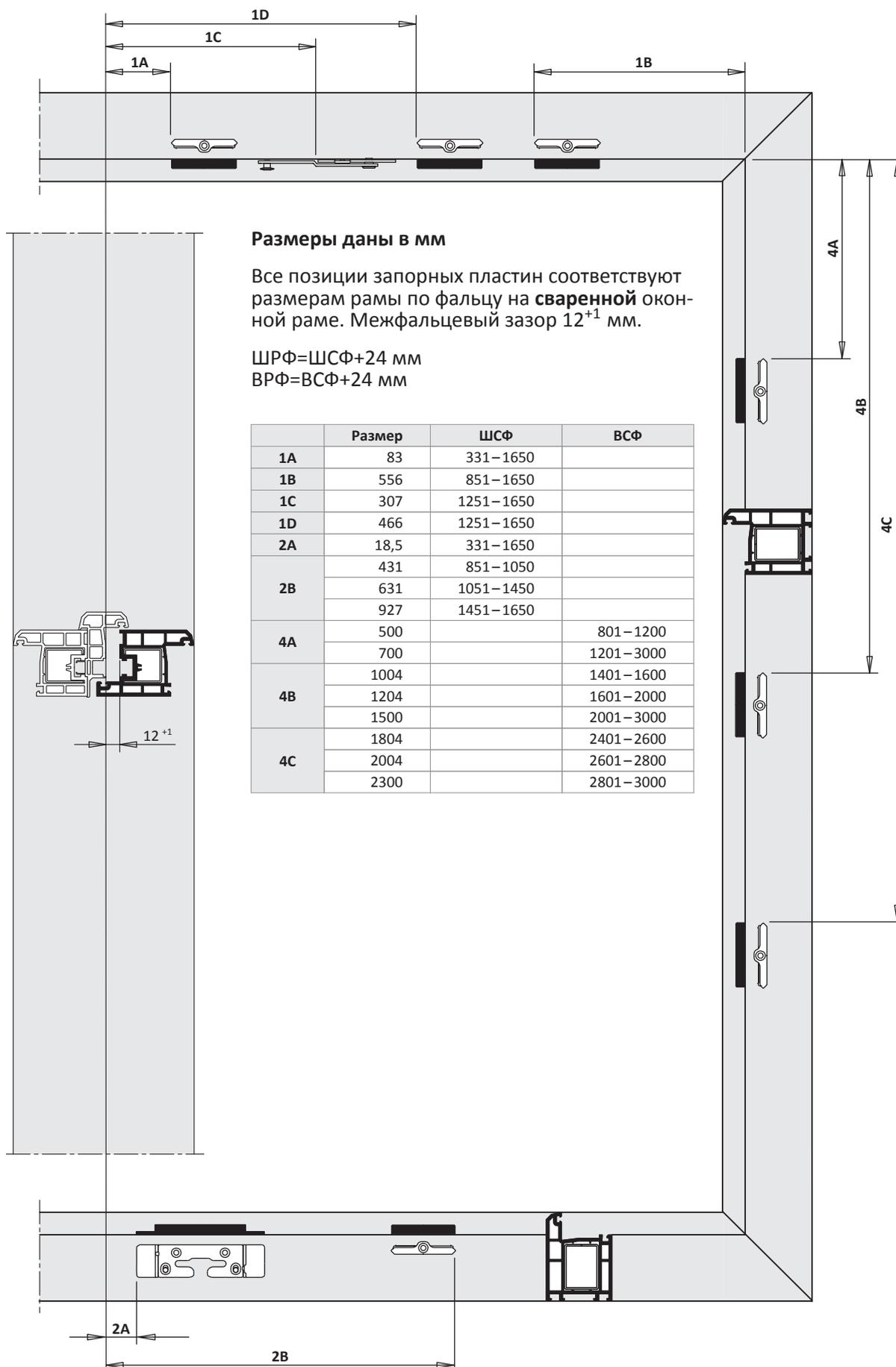

TITAN AF

Руководство по монтажу

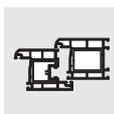
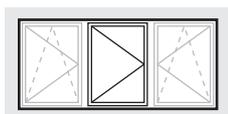

GS

3-ств. Средняя створка Вторая створка Поворотная

ПВХ

Базовая безопасность

Положение ручки константное

Петлевая группа TITAN

Покрытие Титан-серебро

Дорнмас 15 мм

Комплектное оснащение	
Общее	Расстояние между точками прижима 800
Верхняя сторона	Разд.ножницы
Нижняя сторона	Роликовый приподниматель
Запорная сторона	Предохр.ошиб.действ.на приводе

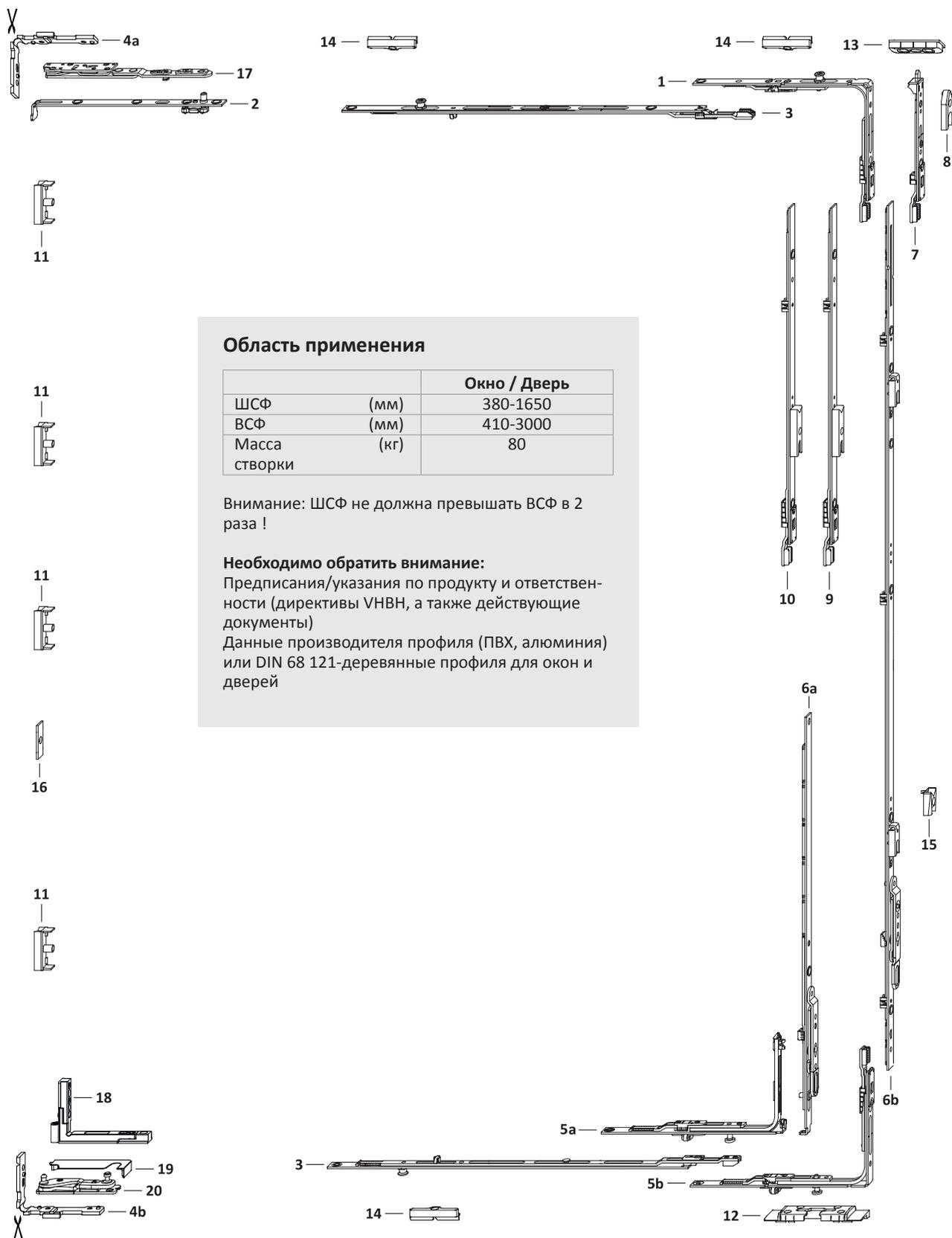
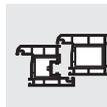
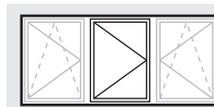

Область применения

		Окно / Дверь
ШСФ	(мм)	380-1650
ВСФ	(мм)	410-3000
Масса створки	(кг)	80

Внимание: ШСФ не должна превышать ВСФ в 2 раза !

Необходимо обратить внимание:

Предписания/указания по продукту и ответственности (директивы VNBH, а также действующие документы)

Данные производителя профиля (ПВХ, алюминия) или DIN 68 121-деревянные профили для окон и дверей

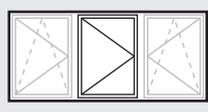

Список фурнитуры
3-ств. Средняя створка Вторая створка Поворотная
KF GK Петлевая группа TITAN

TITAN AF

GS

2

Поз.	Наименование	Артикул	Шт.	ШСФ	ВСФ	Размер G	Кол.запорных пластин/ Поз.		
							12	13	14
1	Угл.передача AF VSO/K+ DF 1RS	TEUL4110- ...	1	481-1650					1
2	Штульп ножиц DF V-V 34	TSSV3020- ...	1	380-1650					
3	Промежут.пер. BS/FH Тип.1+ 1RS	TZBS0180- ...	2	851-1050					2
	Промежут.пер. BS/FH Тип.2+ 1RS	TZBS0190- ...		1051-1450					2
	Промежут.пер. BS/FH Тип.3+ 1RS	TZBS0200- ...		1451-1650					2
4	Наб. доп.дет.АХ	см."Проф.лист", TMZV41	1	380-1650					
5a	Углов.перед. VSU/K FH+ 1S	TEVR1400- ...	1	380-1650	410- 800			1	
5b	Угл. передача AF VSU/K+ FH 1S	TEUL5010- ...	1	380-1650	801-3000			1	
6a	Штул.привод 16 Тип.30	TGKS0010- ...	1	380-1250	410- 600	180			
	Штул.привод 16 AF 60/G300	TGKS4030- ...		601- 800	300				
6b	Штул.привод 16 AF 80/G400 1SB	TGKS4050- ...	1		801-1000	400			
	Штул.привод 16 AF 100/G500 1S	TGKS4060- ...		1001-1200	500				
	Штул.привод 16 AF 120/G600 1S	TGKS4070- ...		1201-1400	600				
	Штул.привод 16 AF 140/G700 1S	TGKS4080- ...		1401-1600	700				
	Штул.привод 16 AF 160/G700 2S 70	TGKS4330- ...		1601-1800	700				
	Штул.привод 16 AF 180/G1000 2SB 70	TGKS4270- ...		1801-2000	1000				
	Штул.привод 16 AF 200/G1000 2S	TGKS4110- ...		2001-3000	1000				
7	Шпингалет AF VSO RSA 11	TESC2030- ...	1	380- 480	410-3000			1	
8	Запорная пластина A0767	TRSA0010- ...	1	380- 480	410-3000				
9	Промежут.пер. AF Тип.1	TZZS0150- ...	1		2201-2400				
	Промежут.пер. AF Тип.2 1SB-RS	TZKS1030- ...		2401-2600					
	Промежут.пер. AF Тип.1	TZZS0150- ...		2601-2800					
	Промежут.пер. AF Тип.2 1SB-RS	TZKS1030- ...		2801-3000					
10	Промежут.пер. AF Тип.2 1SB-RS	TZKS1030- ...	1		2601-2800				
	Промежут.пер. AF Тип.2 1SB-RS	TZKS1030- ...		2801-3000					
11	Запорная пластина 56 A2000	TRSB0030- ...	1		801-1000				
	Запорная пластина 56 A2000	TRSB0030- ...		1001-1200					
	Запорная пластина 56 A2000	TRSB0030- ...		1201-1400					
	Запорная пластина 56 A2000	TRSB0030- ...		1401-1600					
	Запорная пластина 56 A2000	TRSB0030- ...		1601-2400	2				
	Запорная пластина 56 A2000	TRSB0030- ...		2401-2800	3				
	Запорная пластина 56 A2000	TRSB0030- ...	4		2801-3000				
12	Откидная опора S-ES FH	см."Проф.лист", FRKA							
13	Рамная деталь V	см."Проф.лист", FRZV01							
14	Запор. пласт. S 56	см."Проф.лист", TRSM							
Дополнительно по желанию									
15	Зап.плас.д.балк.защелки AF A0767	TRST0100- ...	1		1801-3000				
16	Упор 2,2 мм	710937	1						

Петлевая группа				
Поз.	Наименование	Артикул		Кол-во по: Масса створки 80 кг
		Покрытие TS	исключен	
17	Кронш.нож. АХ DF/3	см."Проф.лист", TSAV47		
18	Врезная петля АХ	см."Проф.лист", TBEV41		
19	Декор.наклад. АХ EL	см."Проф.лист", TKEL41		
20	Оп. ниж.п. АХ DF/3	см."Проф.лист", TBEV43		

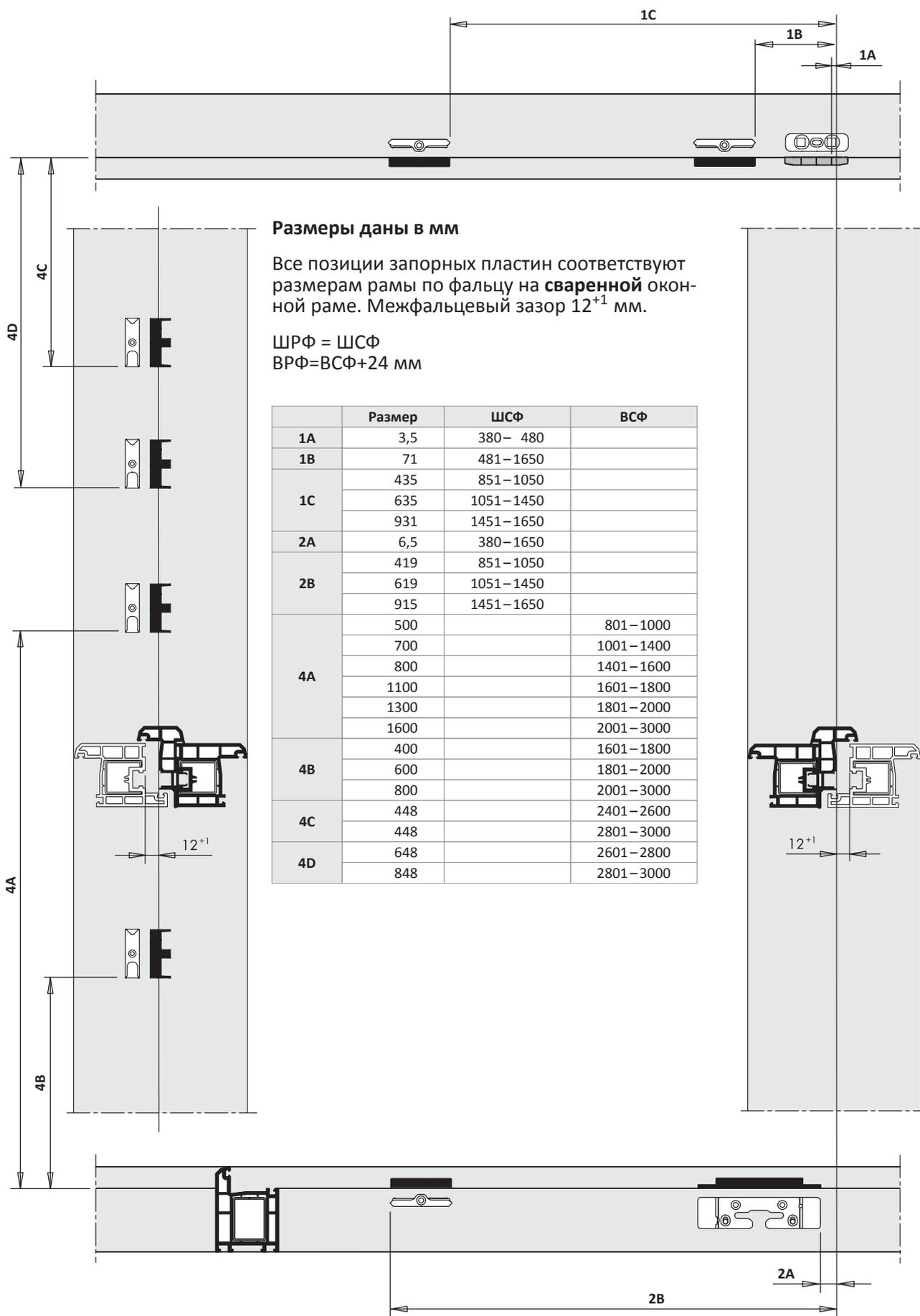
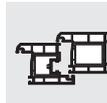
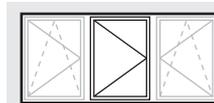

TITAN AF

Руководство по монтажу

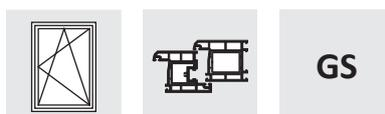

1-ств. Прямоугольная Поворотно-откидная

ПВХ

Базовая безопасность

Положение ручки константное

Петлевая группа TITAN

Покрытие Титан-серебро

Дорнмас 15 мм

Комплектное оснащение	
Общее	Расстояние между точками прижима 800; Порог A0245
Верхняя сторона	Цельносборные ножницы
Нижняя сторона	Порог 10 мм FL A0273 FH
Запорная сторона	Предохр.ошиб.действ.на приводе
Петлевая сторона	Угл.удл.BS P.1+2 1RS
Петлевая группа	Стандарт

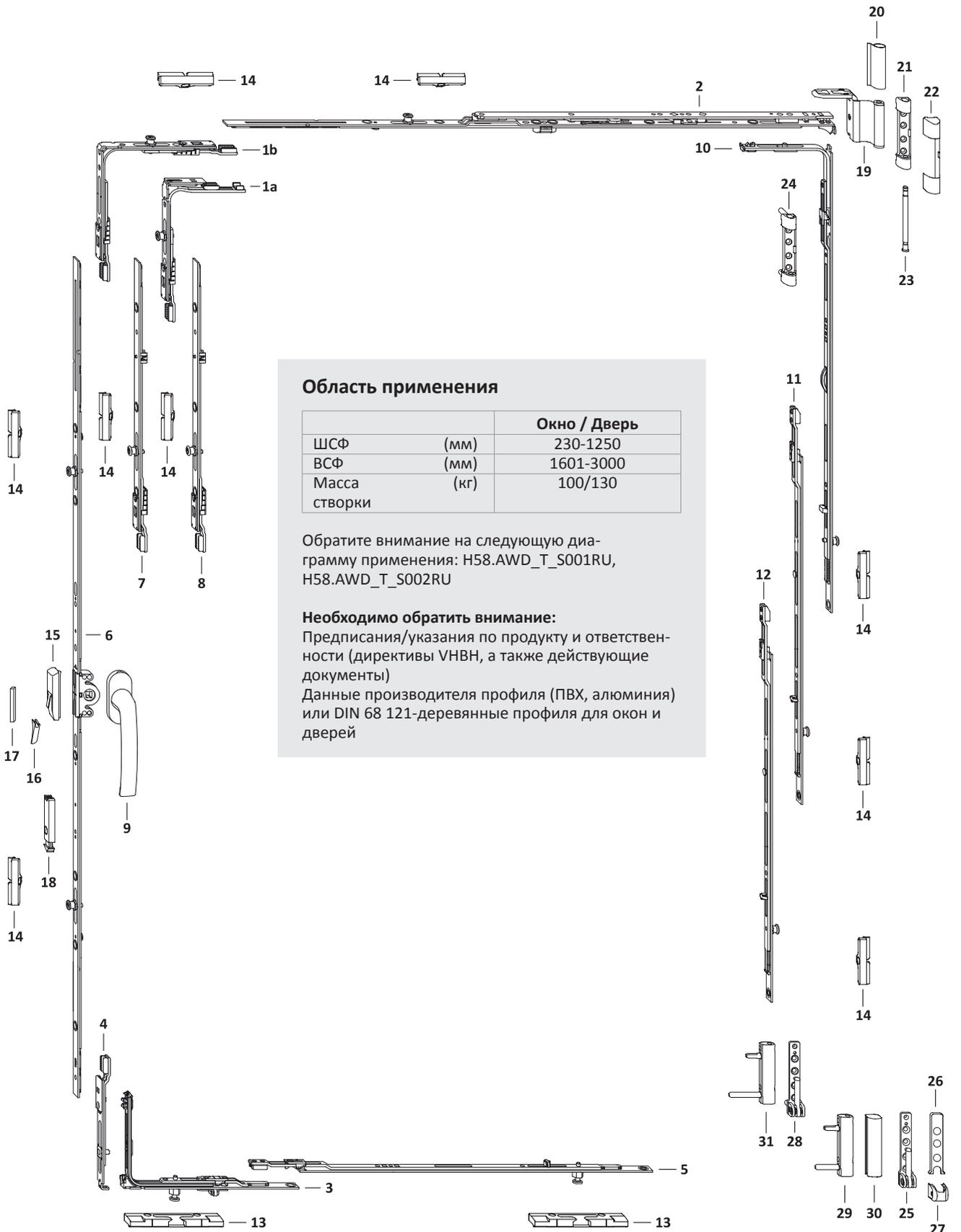
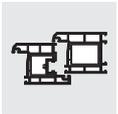
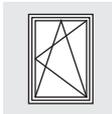

Область применения

		Окно / Дверь
ШСФ	(мм)	230-1250
ВСФ	(мм)	1601-3000
Масса створки	(кг)	100/130

Обратите внимание на следующую диаграмму применения: H58.AWD_T_S001RU, H58.AWD_T_S002RU

Необходимо обратить внимание:

Предписания/указания по продукту и ответственности (директивы VNBH, а также действующие документы)

Данные производителя профиля (ПВХ, алюминия) или DIN 68 121-деревянные профили для окон и дверей

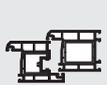

Список фурнитуры
1-ств. Прямоугольная Поворотно-откидная
KF GK Петлевая группа TITAN

TITAN AF

GS

2

Поз.	Наименование	Артикул	Шт.	ШСФ	ВСФ	Размер G	Кол.запорных пластин/ Поз.	
							13	14
1a	Угл.передача AF VSO укор.1RS	TEUL4020- ...	1	230– 330				1
1b	Угловая передача AF VSO 1RS	TEUL4010- ...	1	331–1250				1
2	Ножницы AF Тип.0	TSKK2000- ...	1	230– 450				
	Ножницы AF Тип.1	TSKK2010- ...		451– 680				
	Ножницы AF Тип.2	TSKK2020- ...		681– 850				
	Ножницы AF Тип.3 1RS	TSKK2030- ...		851–1050				1
	Ножницы AF Тип.4 1RS	TSKK2040- ...		1051–1250				1
3	Углов.перед. VSU/K FH 1S A0273	TEVR1540- ...	1	230–1250			1	
4	Шпингалет AF VSU/K	TESC3010- ...	1	230–1250				
5	Промежут.пер. US Тип.1 1S A0273	TZUS1090- ...	1	851–1250			1	
6	Привод 15 AF Тип.160/G700 2RS 70	TGKK4280- ...	1		1601–1800	700		2
	Привод 15 AF Тип.180/G1000 2RS 70	TGKK4220- ...			1801–2000	1000		2
	Привод 15 AF Тип.200/G1000 2RS	TGKK4110- ...			2001–3000	1000		2
7	Промежут.пер. AF Тип.1	TZZS0150- ...	1		2201–2400			
	Промежут.пер. КК/AF Тип.2 1RS	TZKK1020- ...			2401–2600			1
	Промежут.пер. AF Тип.1	TZZS0150- ...			2601–2800			
	Промежут.пер. КК/AF Тип.2 1RS	TZKK1020- ...			2801–3000			1
8	Промежут.пер. КК/AF Тип.2 1RS	TZKK1020- ...	1		2601–2800			1
	Промежут.пер. КК/AF Тип.2 1RS	TZKK1020- ...			2801–3000			1
9	Ручка Globe	см."Доп.детали" ZHGS	1		1601–3000			
10	Угл. удлин. BS/КЗ Тип.2+ 1RS	TEUL2420- ...	1		1601–3000			1
11	Промежут.пер. BS/FH Тип.2+ 1RS	TZBS0190- ...	1		1601–2000			1
	Промежут.пер. BS/FH Тип.3+ 1RS	TZBS0200- ...			2001–3000			1
12	Промежут.пер. BS/FH Тип.1+ 1RS	TZBS0180- ...	1		2401–2600			1
	Промежут.пер. BS/FH Тип.2+ 1RS	TZBS0190- ...			2601–2800			1
	Промежут.пер. BS/FH Тип.3+ 1RS	TZBS0200- ...			2801–3000			1
13	KRL SL-S FH порог	см."Проф.лист", FRKJ50						
14	Запор. пласт. S 56	см."Проф.лист", TRSM						
Дополнительно по желанию								
15	Предохранитель ошиб. действия	TFBS0010- ...	1					
16	Колпачок	см."Проф.лист", TFFD	1					
17	Упор FBS	см."Проф.лист", FRZF01	1					
18	Балконная защелка ПРАВ.	TFST0021- ...	1		1801–3000			
	Балконная защелка ЛЕВ.	TFST0022- ...			1801–3000			

Петлевая группа						
Поз.	Наименование	Артикул			Кол-во по: Масса створки	
		Покрытие TS	RAL9016	RAL8022	100 кг	130 кг
19	Ножн.петля ДН	см."Проф.лист", TBWB61			1	1
20	Декоративная накладка WKF		TKWB0010-004 ...	TKWB0010-012 ...	1	1
21	Опора нож.петли 100кг	см."Проф.лист", TBSL61			1	
22	Декоративная накладка S		TKSL0020-004 ...	TKSL0020-012 ...	1	1
23	Штифт опоры ножн. петли Poly	TBSB6020-1 ...			1	1
24	Опора нож.петли 130кг	см."Проф.лист", TBSL62				1
25	Оп. ниж.п.100кг	см."Проф.лист", TBEL01			1	
26	Декоративная накладка EL O MB		TKEO0010-004 ...	TKEO0010-012 ...	1	1
27	Декоративная накладка EL U		TKEU0010-004 ...	TKEU0010-012 ...	1	1
28	Оп. ниж.п.130кг	см."Проф.лист", TBEL02				1
29	Врез.пет. KF 100кг	см."Проф.лист", TBEB62			1	
30	Декоративная накладка EB		TKEB0020-004 ...	TKEB0020-012 ...	1	1
31	Врез.пет. KF 130кг	см."Проф.лист", TBEB63				1

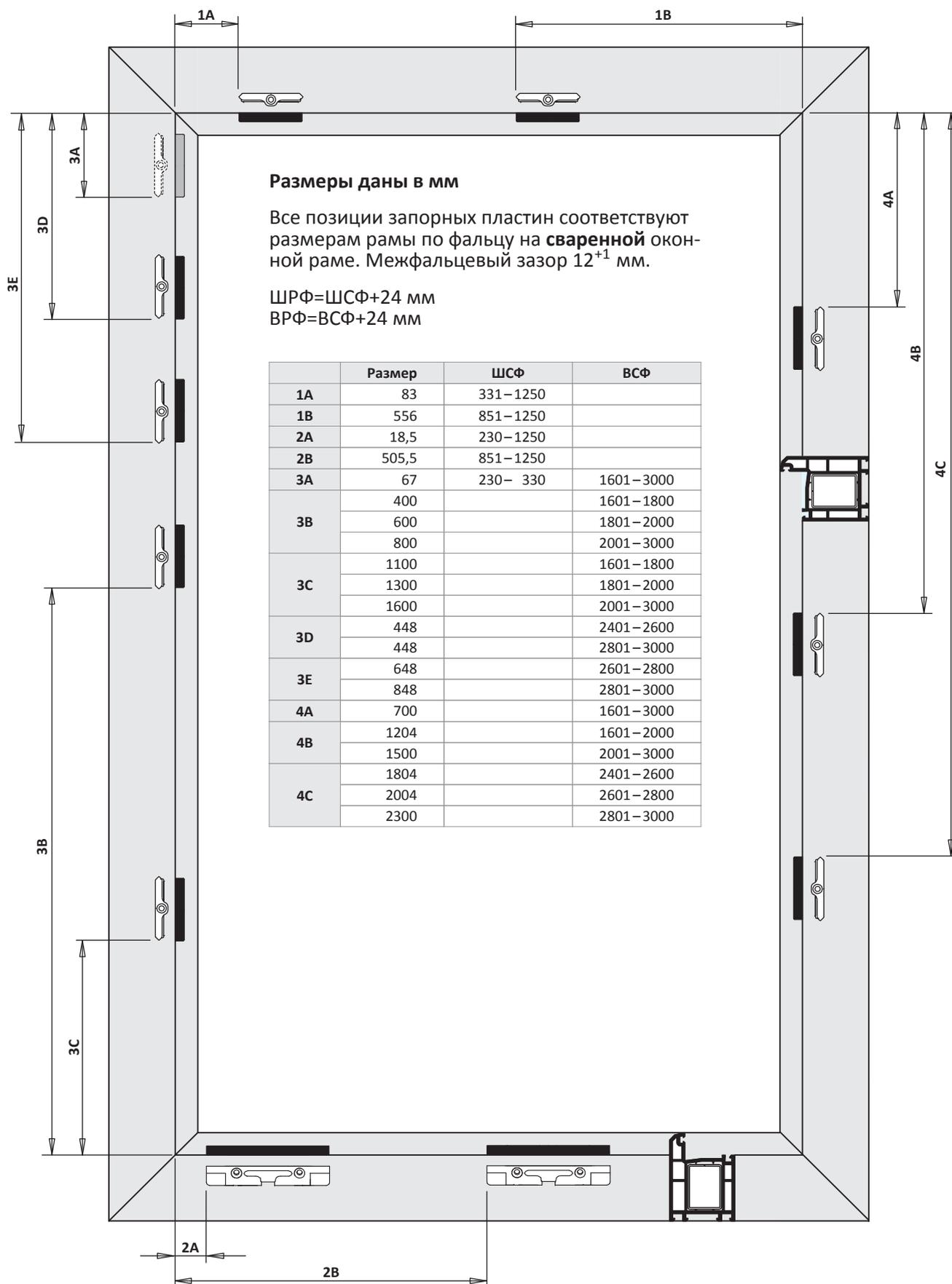
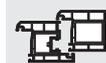

TITAN AF

Руководство по монтажу

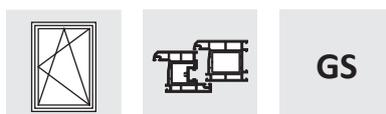

1-ств. Прямоугольная Откидно-поворотная (ТВТ)

ПВХ

Базовая безопасность

Положение ручки константное

Петлевая группа TITAN

Покрытие Титан-серебро

Дорнмас 15 мм

Комплектное оснащение	
Общее	Расстояние между точками прижима 800
Верхняя сторона	Цельносборные ножницы
Нижняя сторона	Роликовый приподниматель
Запорная сторона	Предохр.ошиб.действ.на приводе
Петлевая сторона	Угл.удл.BS P.1+2 1RS
Петлевая группа	Стандарт

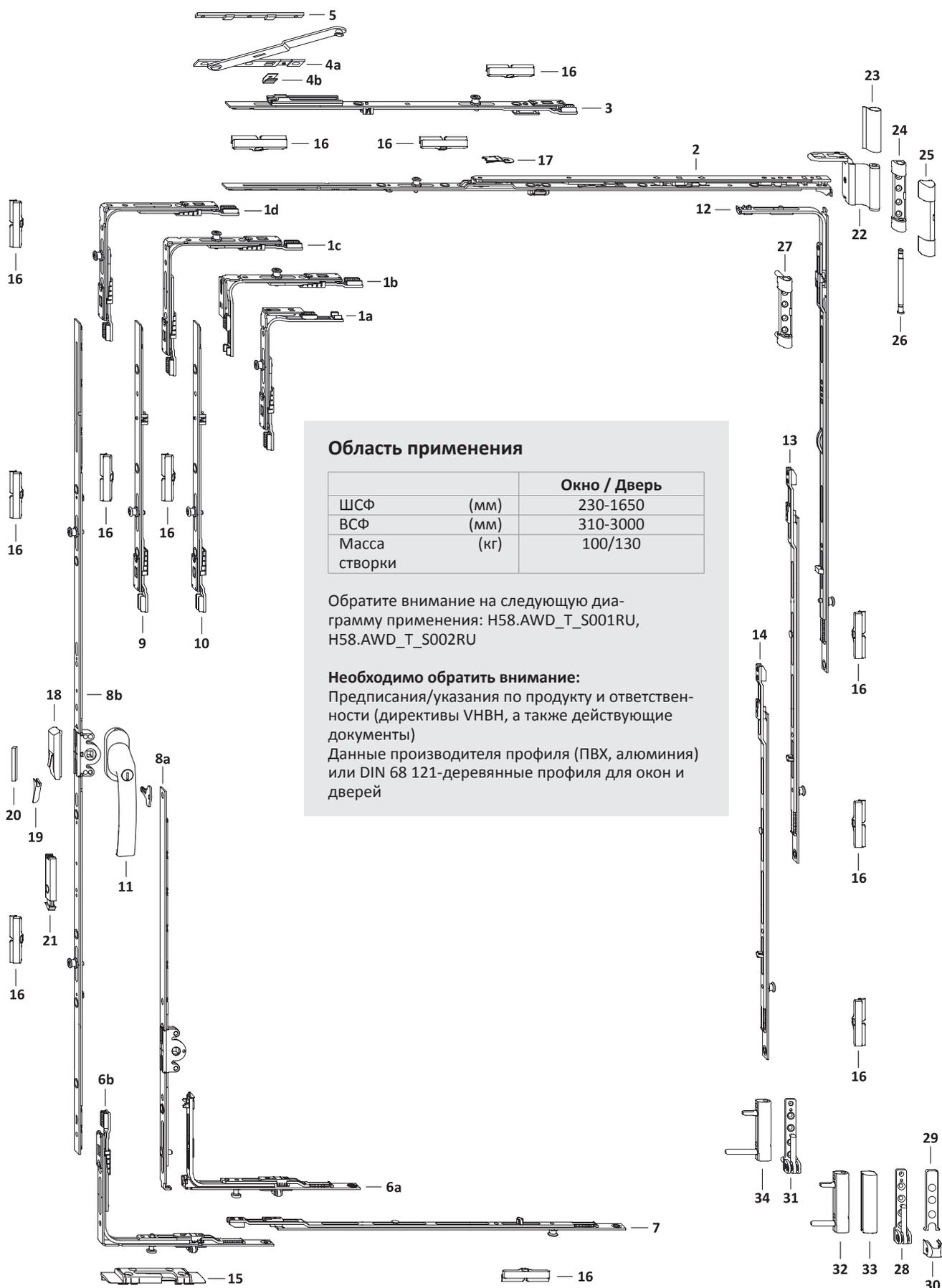
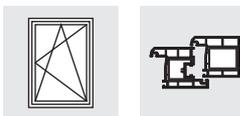

Область применения

		Окно / Дверь
ШСФ	(мм)	230-1650
ВСФ	(мм)	310-3000
Масса створки	(кг)	100/130

Обратите внимание на следующую диаграмму применения: H58.AWD_T_S001RU, H58.AWD_T_S002RU

Необходимо обратить внимание:

Предписания/указания по продукту и ответственности (директивы VNBH, а также действующие документы)

Данные производителя профиля (ПВХ, алюминия) или DIN 68 121-деревянные профили для окон и дверей

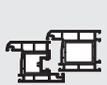

Список фурнитуры
1-ств. Прямоугольная Откидно-поворотная (ТВТ)
KF GK Петлевая группа TITAN

TITAN AF

GS

2

Поз.	Наименование	Артикул	Шт.	ШСФ	ВСФ	Размер G	Кол.запорных пластин/ Поз.	
							15	16
1a	Угл.передача AF VSO укор.1RS	TEUL4020- ...	1	230– 330	411–3000			1
1b	Угл.передача AF VSO укор.1RS	TEUL4020- ...	1	331– 850	310– 410			1
1c	Угловая передача AF VSO 1RS	TEUL4010- ...	1	331–1250	411–3000			1
1d	Угловая передача AF VSO 1RS	TEUL4010- ...	1	1251–1650	411–3000			1
2	Ножницы AF ТВТ Тип.0	TSKT2000- ...	1	230– 450				
	Ножницы AF ТВТ Тип.1	TSKT2010- ...		451– 680				
	Ножницы AF ТВТ Тип.2 1RS	TSKT2120- ...		681– 850				
	Ножницы AF ТВТ Тип.3 1RS	TSKT2030- ...		851–1050				1
	Ножницы AF ТВТ Тип.4 1RS	TSKT2040- ...		1051–1250				1
	Ножницы AF ТВТ Тип.3 1RS	TSKT2030- ...		1251–1450				1
Ножницы AF ТВТ Тип.4 1RS	TSKT2040- ...	1451–1650				1		
3	Промеж.пер. доп.нож. AF ТВТ RS	TZOT1010- ...	1	1251–1650				1
4	Дополнительные ножницы	см."Проф.лист", TSZS	1	1251–1650				
5	Подклад.пласт.Z	см."Проф.лист", FRUP01	1	1251–1650				
6a	Углов.перед. VSU/K FH+ 1S	TEVR1400- ...	1	230–1250	411– 600		1	
	Углов.перед. VSU/K FH+ 1S	TEVR1400- ...		331– 850	310– 410		1	
6b	Угл. передача AF VSU/K+ FH 1S	TEUL5010- ...	1	230–1650	601–3000		1	
7	Промежут.пер. BS/FH Тип.1+ 1RS	TZBS0180- ...	1	851–1050				1
	Промежут.пер. BS/FH Тип.2+ 1RS	TZBS0190- ...		1051–1450				1
	Промежут.пер. BS/FH Тип.3+ 1RS	TZBS0200- ...		1451–1650				1
8a	Привод 15 Тип.30/G180	TGKK3010- ...	1	331– 850	310– 410	180		
	Привод 15 Тип.30/G180	TGKK3010- ...		230–1250	411– 600	180		
8b	Привод 15 AF Тип.60/G300	TGKK4030- ...	1		601– 800	300		
	Привод 15 AF Тип.80/G400 1RS	TGKK4050- ...		801–1000	400		1	
	Привод 15 AF Тип.100/G500 1RS	TGKK4060- ...		1001–1200	500		1	
	Привод 15 AF Тип.120/G600 1RS	TGKK4070- ...		1201–1400	600		1	
	Привод 15 AF Тип.140/G700 1RS	TGKK4080- ...		1401–1600	700		1	
	Привод 15 AF Тип.160/G700 2RS 70	TGKK4280- ...		1601–1800	700		2	
	Привод 15 AF Тип.180/G1000 2RS 70	TGKK4220- ...		1801–2000	1000		2	
Привод 15 AF Тип.200/G1000 2RS	TGKK4110- ...	2001–3000	1000		2			
9	Промежут.пер. AF Тип.1	TZZS0150- ...	1		2201–2400			
	Промежут.пер. КК/AF Тип.2 1RS	TZKK1020- ...		2401–2600			1	
	Промежут.пер. AF Тип.1	TZZS0150- ...		2601–2800				
	Промежут.пер. КК/AF Тип.2 1RS	TZKK1020- ...		2801–3000			1	
10	Промежут.пер. КК/AF Тип.2 1RS	TZKK1020- ...	1		2601–2800			1
	Промежут.пер. КК/AF Тип.2 1RS	TZKK1020- ...		2801–3000			1	
11	Ручка Globe ТВТ с ключом	см."Доп.детали" ZHGT	1		310–3000			
12	Угл. удлин. BS/КЗ Тип.1+ 1RS	TEUL2410- ...	1		801–1200			1
	Угл. удлин. BS/КЗ Тип.2+ 1RS	TEUL2420- ...		1201–3000			1	
13	Промежут.пер. BS/FH Тип.1+ 1RS	TZBS0180- ...	1		1401–1600			1
	Промежут.пер. BS/FH Тип.2+ 1RS	TZBS0190- ...		1601–2000			1	
	Промежут.пер. BS/FH Тип.3+ 1RS	TZBS0200- ...		2001–3000			1	
14	Промежут.пер. BS/FH Тип.1+ 1RS	TZBS0180- ...	1		2401–2600			1
	Промежут.пер. BS/FH Тип.2+ 1RS	TZBS0190- ...		2601–2800			1	
	Промежут.пер. BS/FH Тип.3+ 1RS	TZBS0200- ...		2801–3000			1	
15	Откидная опора S-ES FH ТВТ	см."Проф.лист", FRKB						
16	Запор. пласт. S 56	см."Проф.лист", TRSM						
Дополнительно по желанию								
17	Ограничитель откидывания ..	TFKB0010- ...	1		310– 800			
18	Предохранитель ошиб. действия	TFBS0010- ...	1					
19	Колпачок	см."Проф.лист", TFFD	1					
20	Упор FBS	см."Проф.лист", FRZF01	1					
21	Балконная защелка ПРАВ.	TFST0021- ...	1		1801–3000			
	Балконная защелка ЛЕВ.	TFST0022- ...		1801–3000				

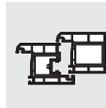

Петлевая группа						
Поз.	Наименование	Артикул			Кол-во по: Масса створки	
		Покрытие TS	RAL9016	RAL8022	100 кг	130 кг
22	Ножн.петля ДН	см."Проф.лист", TBWB61			1	1
23	Декоративная накладка WKF		TKWB0010-004 ...	TKWB0010-012 ...	1	1
24	Опора нож.петли 100кг	см."Проф.лист", TBSL61			1	
25	Декоративная накладка S		TKSL0020-004 ...	TKSL0020-012 ...	1	1
26	Штифт опоры ножн. петли Poly	TBSB6020-1 ...			1	1
27	Опора нож.петли 130кг	см."Проф.лист", TBSL62				1
28	Оп. ниж.п.100кг	см."Проф.лист", TBEL01			1	
29	Декоративная накладка EL O MB		TKEO0010-004 ...	TKEO0010-012 ...	1	1
30	Декоративная накладка EL U		TKEU0010-004 ...	TKEU0010-012 ...	1	1
31	Оп. ниж.п.130кг	см."Проф.лист", TBEL02				1
32	Врез.пет. KF 100кг	см."Проф.лист", TBEB62			1	
33	Декоративная накладка EB		TKEB0020-004 ...	TKEB0020-012 ...	1	1
34	Врез.пет. KF 130кг	см."Проф.лист", TBEB63				1



Внешний размер рамы
 1-ств. Прямоугольная Откидно-поворотная (ТВТ)
 KF GK Петлевая группа TITAN

TITAN AF

GS

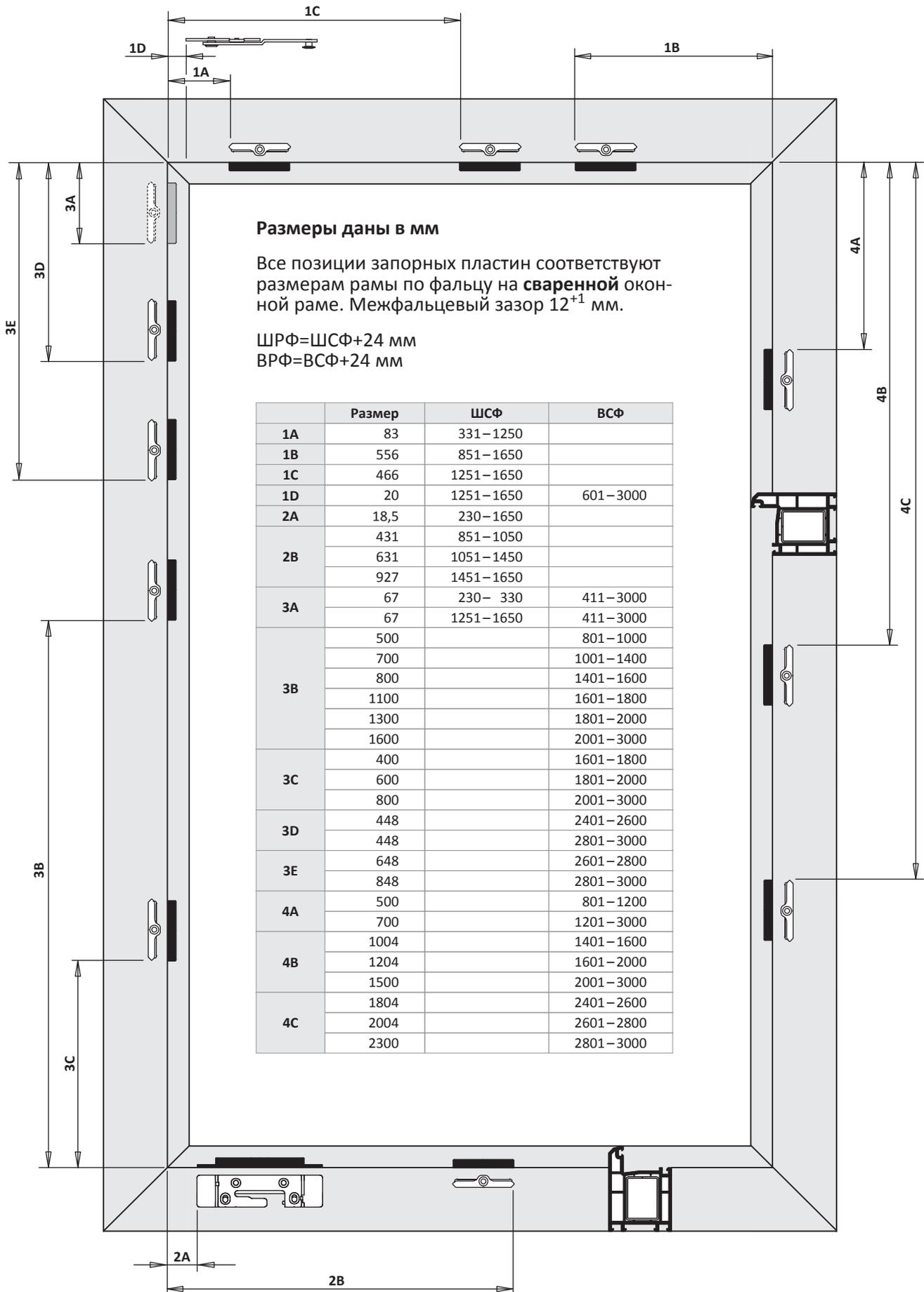

TITAN AF

Руководство по монтажу

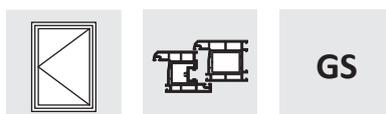

1-ств. Прямоугольная Поворотная

ПВХ

Базовая безопасность

Положение ручки константное

Петлевая группа TITAN

Покрытие Титан-серебро

Дорнмас 15 мм

Комплектное оснащение	
Общее	Расстояние между точками прижима 800
Верхняя сторона	Разд.ножницы
Нижняя сторона	Роликовый приподниматель
Запорная сторона	Предохр.ошиб.действ.на приводе
Петлевая группа	Стандарт

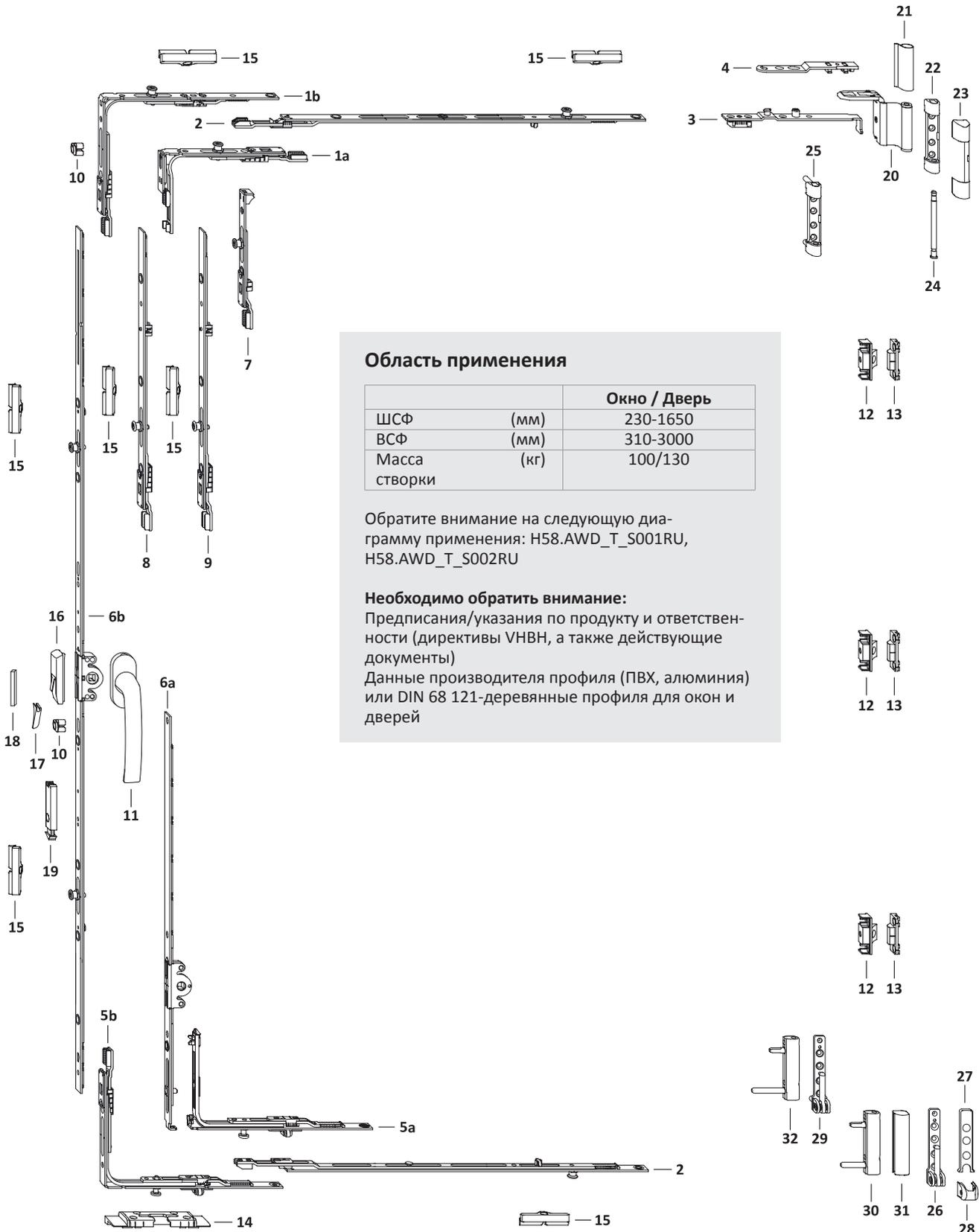
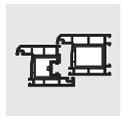
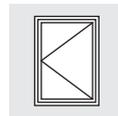

Область применения

		Окно / Дверь
ШСФ	(мм)	230-1650
ВСФ	(мм)	310-3000
Масса створки	(кг)	100/130

Обратите внимание на следующую диаграмму применения: H58.AWD_T_S001RU, H58.AWD_T_S002RU

Необходимо обратить внимание:

Предписания/указания по продукту и ответственности (директивы VNBH, а также действующие документы)
Данные производителя профиля (ПВХ, алюминия) или DIN 68 121-деревянные профили для окон и дверей

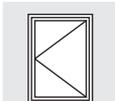
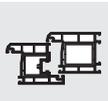

Список фурнитуры
1-ств. Прямоугольная Поворотная
KF GK Петлевая группа TITAN

TITAN AF

GS

2

Поз.	Наименование	Артикул	Шт.	ШСФ	ВСФ	Размер G	Кол.запорных пластин/ Поз.	
							14	15
1a	Угл.передача AF VSO укор.1RS	TEUL4020- ...	1	371– 850	310– 410			1
1b	Угл.передача AF VSO/K+ DF 1RS	TEUL4110- ...	1	371–1650	411–3000			1
2	Промежут.пер. BS/FH Тип.1+ 1RS	TZBS0180- ...	2	851–1050				2
	Промежут.пер. BS/FH Тип.2+ 1RS	TZBS0190- ...		1051–1450				2
	Промежут.пер. BS/FH Тип.3+ 1RS	TZBS0200- ...		1451–1650				2
3	Штульп ножниц DF/MN	TSSD0020- ...	1	230–1650				
4	Кронштейн ножниц DF	TSAD0010- ...	1	230–1650				
5a	Углов.перед. VSU/K FH+ 1S	TEVR1400- ...	1	230–1250	411– 600			1
	Углов.перед. VSU/K FH+ 1S	TEVR1400- ...		371– 850	310– 410			1
5b	Угл. передача AF VSU/K+ FH 1S	TEUL5010- ...	1	230–1650	601–3000			1
6a	Привод 15 Тип.30/G180	TGKK3010- ...	1	371– 850	310– 410	180		
	Привод 15 Тип.30/G180	TGKK3010- ...		230–1250	411– 600	180		
6b	Привод 15 AF Тип.60/G300	TGKK4030- ...	1		601– 800	300		
	Привод 15 AF Тип.80/G400 1RS	TGKK4050- ...			801–1000	400		1
	Привод 15 AF Тип.100/G500 1RS	TGKK4060- ...			1001–1200	500		1
	Привод 15 AF Тип.120/G600 1RS	TGKK4070- ...			1201–1400	600		1
	Привод 15 AF Тип.140/G700 1RS	TGKK4080- ...			1401–1600	700		1
	Привод 15 AF Тип.160/G700 2RS 70	TGKK4280- ...			1601–1800	700		2
	Привод 15 AF Тип.180/G1000 2RS 70	TGKK4220- ...			1801–2000	1000		2
	Привод 15 AF Тип.200/G1000 2RS	TGKK4110- ...		2001–3000	1000		2	
7	Шпингалет AF VS 180° 1RS	TESC2020- ...	1	230– 370	411–3000			1
8	Промежут.пер. AF Тип.1	TZZS0150- ...	1		2201–2400			
	Промежут.пер. KK/AF Тип.2 1RS	TZKK1020- ...			2401–2600			1
	Промежут.пер. AF Тип.1	TZZS0150- ...			2601–2800			
	Промежут.пер. KK/AF Тип.2 1RS	TZKK1020- ...			2801–3000			1
9	Промежут.пер. KK/AF Тип.2 1RS	TZKK1020- ...	1		2601–2800			1
	Промежут.пер. KK/AF Тип.2 1RS	TZKK1020- ...			2801–3000			1
10	Ограничитель поворота ручки	TFHB0010- ...	1		310–3000			
11	Ручка Globe	см."Доп.детали" ZHGS	1		310–3000			
12	Створочная деталь MV	см."Проф.лист", ZFMV01	1		801–1600			
	Створочная деталь MV	см."Проф.лист", ZFMV01	2		1601–2400			
	Створочная деталь MV	см."Проф.лист", ZFMV01	3		2401–3000			
13	Рамная деталь MV	см."Проф.лист", ZRZM01	1		801–1600			
	Рамная деталь MV	см."Проф.лист", ZRZM01	2		1601–2400			
	Рамная деталь MV	см."Проф.лист", ZRZM01	3		2401–3000			
14	Откидная опора S-ES FH	см."Проф.лист", FRKA						
15	Запор. пласт. S 56	см."Проф.лист", TRSM						
Дополнительно по желанию								
16	Предохранитель ошиб. действия	TFBS0010- ...	1					
17	Колпачок	см."Проф.лист", TFFD	1					
18	Упор FBS	см."Проф.лист", FRZF01	1					
19	Балконная защелка ПРАВ.	TFST0021- ...	1		1801–3000			
	Балконная защелка ЛЕВ.	TFST0022- ...			1801–3000			

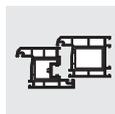
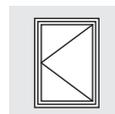

Петлевая группа						
Поз.	Наименование	Артикул			Кол-во по: Масса створки	
		Покрытие TS	RAL9016	RAL8022	100 кг	130 кг
20	Ножн.петля ДН	см."Проф.лист", TBWB61			1	1
21	Декоративная накладка WKF		TKWB0010-004 ...	TKWB0010-012 ...	1	1
22	Опора нож.петли 100кг	см."Проф.лист", TBSL61			1	
23	Декоративная накладка S		TKSL0020-004 ...	TKSL0020-012 ...	1	1
24	Штифт опоры ножн. петли Poly	TBSB6020-1 ...			1	1
25	Опора нож.петли 130кг	см."Проф.лист", TBSL62				1
26	Оп. ниж.п.100кг	см."Проф.лист", TBEL01			1	
27	Декоративная накладка EL O MB		TKEO0010-004 ...	TKEO0010-012 ...	1	1
28	Декоративная накладка EL U		TKEU0010-004 ...	TKEU0010-012 ...	1	1
29	Оп. ниж.п.130кг	см."Проф.лист", TBEL02				1
30	Врез.пет. KF 100кг	см."Проф.лист", TBEB62			1	
31	Декоративная накладка EB		TKEB0020-004 ...	TKEB0020-012 ...	1	1
32	Врез.пет. KF 130кг	см."Проф.лист", TBEB63				1

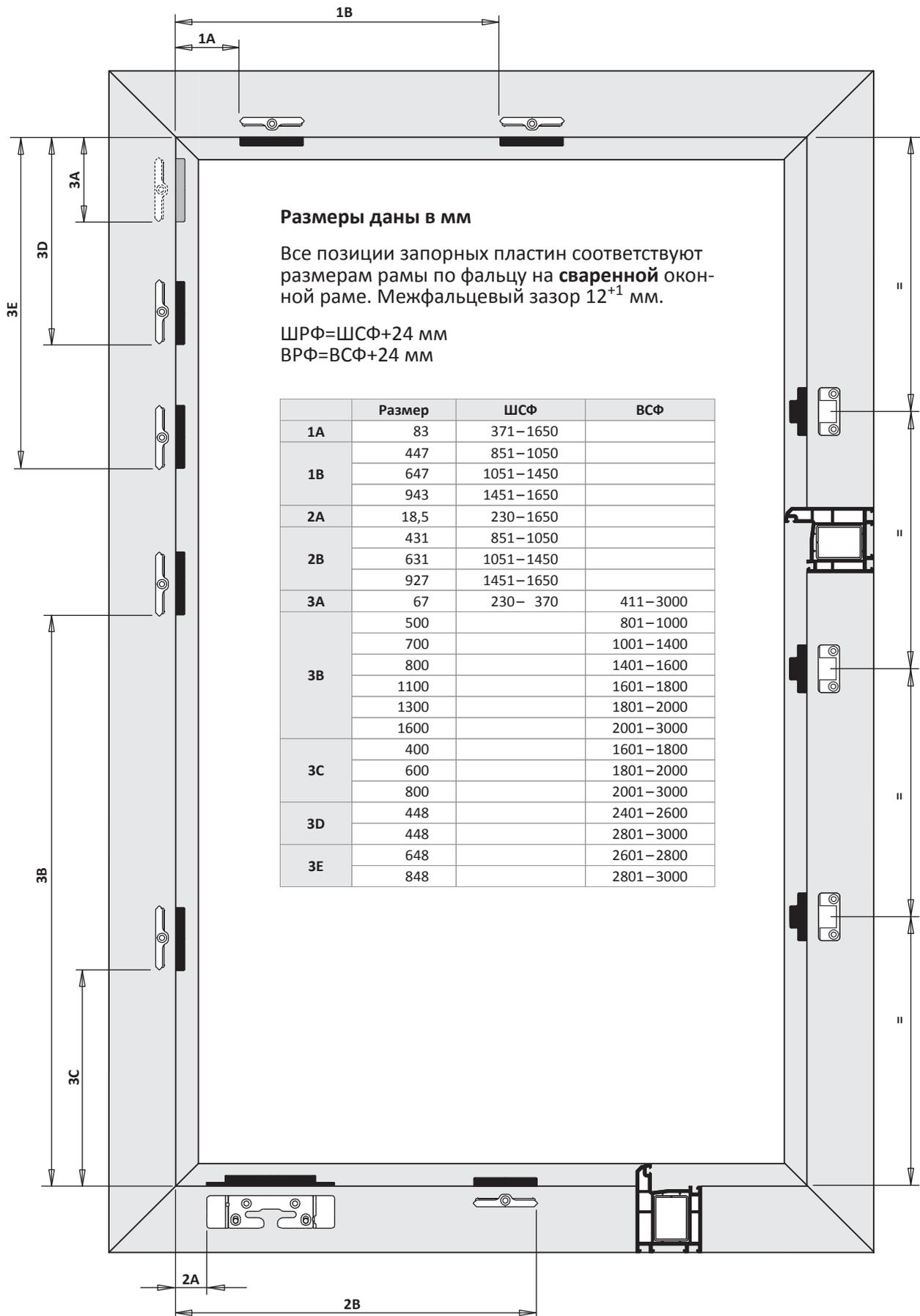
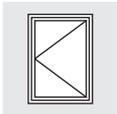
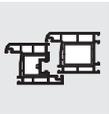

TITAN AF

Руководство по монтажу

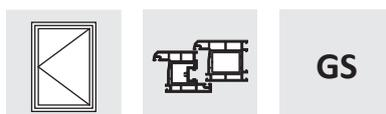

1-ств. Прямоугольная Поворотная

ПВХ

Базовая безопасность

Положение ручки константное

Петлевая группа TITAN

Покрытие Титан-серебро

Дорнмас 15 мм

Комплектное оснащение	
Общее	Расстояние между точками прижима 800; Привод DF
Верхняя сторона	Разд.ножницы
Петлевая группа	Стандарт

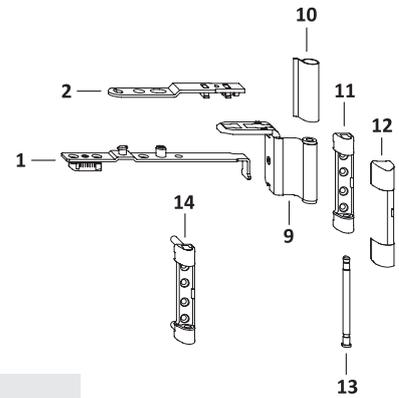
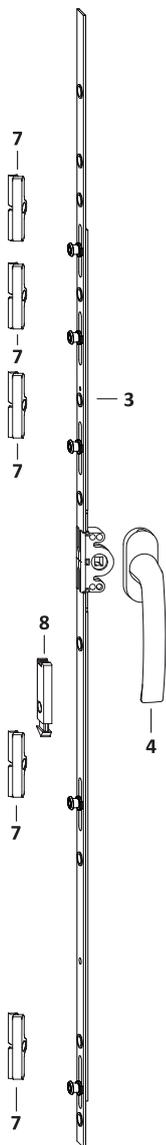
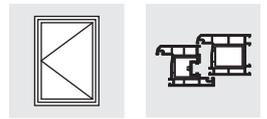

Область применения

		Окно / Дверь
ШСФ	(мм)	200-800
ВСФ	(мм)	300-2400
Масса створки	(кг)	100/130

Обратите внимание на следующую диаграмму применения: H58.AWD_T_S001RU, H58.AWD_T_S002RU

Необходимо обратить внимание:

Предписания/указания по продукту и ответственности (директивы VHBH, а также действующие документы)

Данные производителя профиля (ПВХ, алюминия) или DIN 68 121-деревянные профили для окон и дверей

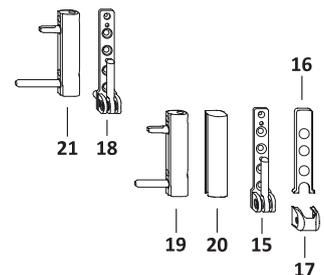
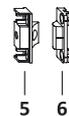
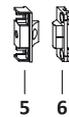

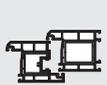

Список фурнитуры
1-ств. Прямоугольная Поворотная
KF GK Петлевая группа TITAN

TITAN AF

GS

2

Поз.	Наименование	Артикул	Шт.	ШСФ	ВСФ	Размер G	Кол.запорных пластин/ Поз.
							7
1	Штульп ножниц DF/MN	TSSD0020- ...	1	200– 800			
2	Кронштейн ножниц DF	TSAD0010- ...	1	200– 800			
3	Привод15 AF/DF Тип.30/G180 1RS	TGKD3510- ...	1		300– 430	180	1
	Привод15 AF/DF Тип.40/G180 2RS	TGKD3520- ...		431– 600	180	2	
	Привод15 AF/DF Тип.60/G300 2RS	TGKD3530- ...		601– 800	300	2	
	Привод15 AF/DF Тип.80/G400 2RS	TGKD3540- ...		801–1000	400	2	
	Привод 15AF/DF Тип100/G500 3RS	TGKD3550- ...		1001–1200	500	3	
	Привод15 AF/DF Тип.120/G600 3R	TGKD3560- ...		1201–1400	600	3	
	Привод15 AF/DF Тип.140/G700 4R	TGKD3570- ...		1401–1600	700	4	
	Привод15 AF/DF Тип.160/G700 4R	TGKD3580- ...		1601–1800	700	4	
	Привод15 AF/DF Тип180/G1000 4R	TGKD3590- ...		1801–2000	1000	4	
	Привод15 AF/DF Тип200/G1000 4R	TGKD3600- ...		2001–2200	1000	4	
Привод15 AF/DF Тип220/G1000 5R	TGKD3610- ...	2201–2400	1000	5			
4	Ручка Globe	см."Доп.детали" ZHGS	1		300–2400		
5	Створочная деталь MV	см."Проф.лист", ZFMV01	1		801–1600		
	Створочная деталь MV	см."Проф.лист", ZFMV01	2		1601–2400		
6	Рамная деталь MV	см."Проф.лист", ZRZM01	1		801–1600		
	Рамная деталь MV	см."Проф.лист", ZRZM01	2		1601–2400		
7	Запор. пласт. S 56	см."Проф.лист", TRSM					
Дополнительно по желанию							
8	Балконная защелка ПРАВ.	TFST0021- ...	1		1801–2400		
	Балконная защелка ЛЕВ.	TFST0022- ...			1801–2400		

Петлевая группа						
Поз.	Наименование	Артикул			Кол-во по: Масса створки	
		Покрытие TS	RAL9016	RAL8022	100 кг	130 кг
9	Ножн.петля DH	см."Проф.лист", TBWB61			1	1
10	Декоративная накладка WKF		TKWB0010-004 ...	TKWB0010-012 ...	1	1
11	Опора нож.петли 100кг	см."Проф.лист", TBSL61			1	
12	Декоративная накладка S		TKSL0020-004 ...	TKSL0020-012 ...	1	1
13	Штифт опоры ножн. петли Poly	TBSB6020-1 ...			1	1
14	Опора нож.петли 130кг	см."Проф.лист", TBSL62				1
15	Оп. ниж.п.100кг	см."Проф.лист", TBEL01			1	
16	Декоративная накладка EL O MB		TKEO0010-004 ...	TKEO0010-012 ...	1	1
17	Декоративная накладка EL U		TKEU0010-004 ...	TKEU0010-012 ...	1	1
18	Оп. ниж.п.130кг	см."Проф.лист", TBEL02				1
19	Врез.пет. KF 100кг	см."Проф.лист", TBEB62			1	
20	Декоративная накладка EB		TKEB0020-004 ...	TKEB0020-012 ...	1	1
21	Врез.пет. KF 130кг	см."Проф.лист", TBEB63				1

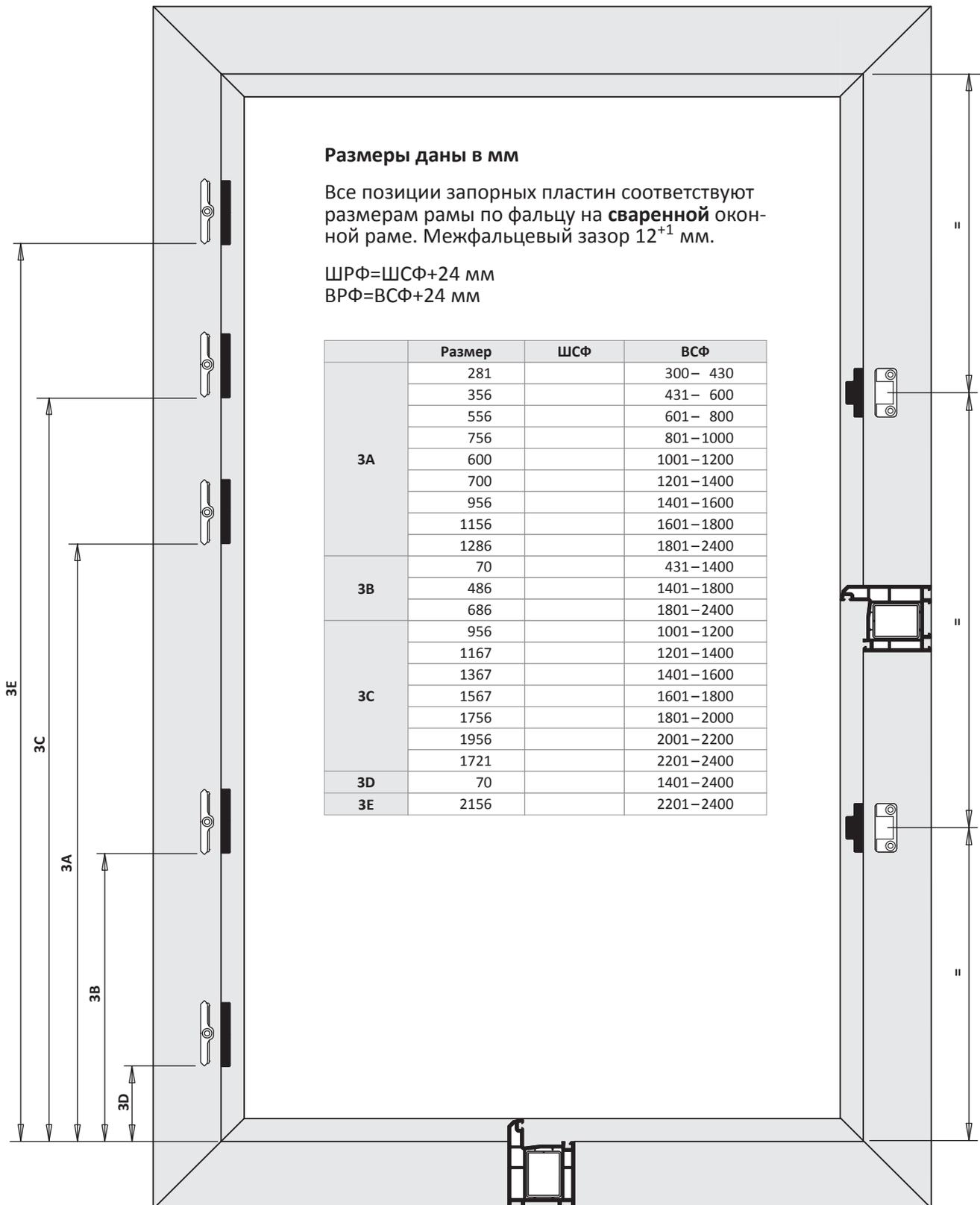
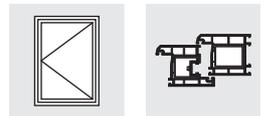

TITAN AF

Руководство по монтажу

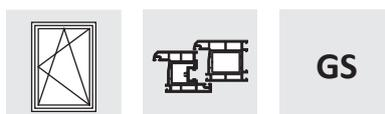

1-ств. Прямоугольная Поворотно-откидная

ПВХ

Базовая безопасность

Положение ручки константное

Петлевая группа TITAN

Покрытие Титан-серебро

Дорнмас 15 мм

Комплектное оснащение	
Общее	Расстояние между точками прижима 700
Верхняя сторона	Цельносборные ножницы
Нижняя сторона	Роликовый приподниматель
Запорная сторона	Предохр.ошиб.действ.на приводе
Петлевая сторона	Угл.удл.BS P.1+2 1RS
Петлевая группа	Стандарт

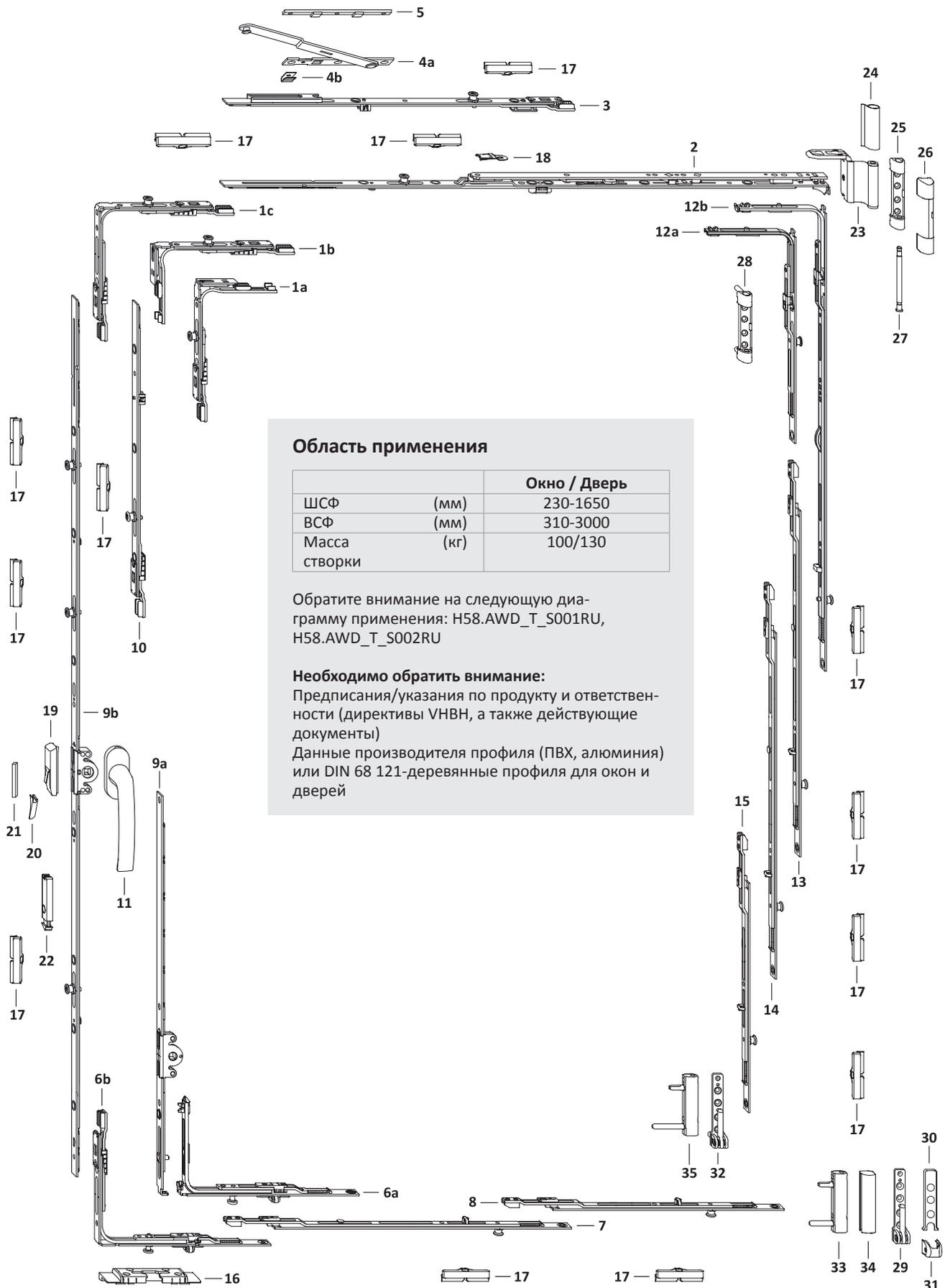
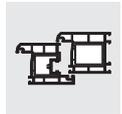
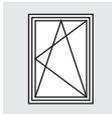

Область применения

		Окно / Дверь
ШСФ	(мм)	230-1650
ВСФ	(мм)	310-3000
Масса створки	(кг)	100/130

Обратите внимание на следующую диаграмму применения: H58.AWD_T_S001RU, H58.AWD_T_S002RU

Необходимо обратить внимание:

Предписания/указания по продукту и ответственности (директивы VNBH, а также действующие документы)

Данные производителя профиля (ПВХ, алюминия) или DIN 68 121-деревянные профили для окон и дверей

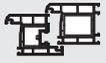

Список фурнитуры

1-ств. Прямоугольная Поворотно-откидная KF GK Петлевая группа TITAN

TITAN AF

GS

2

Поз.	Наименование	Артикул	Шт.	ШСФ	ВСФ	Размер G	Кол.запорных пластин/ Поз.	
							16	17
1a	Угл.передача AF VSO укор.1RS	TEUL4020- ...	1	230– 330	411–3000			1
1b	Угл.передача AF VSO укор.1RS	TEUL4020- ...	1	331– 850	310– 410			1
1c	Угловая передача AF VSO 1RS	TEUL4010- ...	1	331–1650	411–3000			1
2	Ножницы AF Тип.0	TSKK2000- ...	1	230– 450				
	Ножницы AF Тип.1	TSKK2010- ...		451– 680				
	Ножницы AF Тип.2	TSKK2020- ...		681– 750				
	Ножницы AF Тип.2 1RS	TSKK2120- ...		751– 850				1
	Ножницы AF Тип.3 1RS	TSKK2030- ...		851–1050				1
	Ножницы AF Тип.4 1RS	TSKK2040- ...		1051–1250				1
	Ножницы AF Тип.3 1RS	TSKK2030- ...		1251–1450				1
Ножницы AF Тип.4 1RS	TSKK2040- ...	1451–1650				1		
3	Промежут.пер. доп.нож. 1RS	TZOK1010- ...	1	1251–1650				1
4	Дополнительные ножницы	см."Проф.лист", TSZS	1	1251–1650				
5	Подклад.пласт.З	см."Проф.лист", FRUP01	1	1251–1650				
6a	Углов.перед. VSU/K FH+ 1S	TEVR1400- ...	1	230–1250	411– 600		1	
	Углов.перед. VSU/K FH+ 1S	TEVR1400- ...		331– 850	310– 410		1	
6b	Угл. передача AF VSU/K+ FH 1S	TEUL5010- ...	1	230–1650	601–3000		1	
7	Промежут.пер. BS/FH Тип.1+ 1RS	TZBS0180- ...	1	751–1050				1
	Промежут.пер. BS/FH Тип.2+ 1RS	TZBS0190- ...		1051–1650				1
8	Промежут.пер. BS/FH Тип.1+ 1RS	TZBS0180- ...	1	1251–1650				1
9a	Привод 15 Тип.30/G180	TGKK3010- ...	1	331– 850	310– 410	180		
	Привод 15 Тип.30/G180	TGKK3010- ...		230–1250	411– 600	180		
9b	Привод 15 AF Тип.60/G300	TGKK4030- ...	1		601– 700	300		
	Привод 15 AF Тип.70/G300 1RS	TGKK4040- ...			701– 800	300		1
	Привод 15 AF Тип.80/G400 1RS	TGKK4050- ...			801–1000	400		1
	Привод 15 AF Тип.100/G500 1RS	TGKK4060- ...			1001–1200	500		1
	Привод 15 AF Тип.120/G600 1RS	TGKK4070- ...			1201–1400	600		1
	Привод 15 AF Тип.140/G700 2RS	TGKK4200- ...			1401–1600	700		2
	Привод 15 AF Тип.160/G700 2RS 70	TGKK4280- ...			1601–1800	700		2
	Привод 15 AF Тип.180/G1000 2RS 70	TGKK4220- ...			1801–2000	1000		2
	Привод 15 AF Тип.200/G1000 3RS 70	TGKK4230- ...			2001–2200	1000		3
Привод 15 AF Тип.220/G1000 3RS 70	TGKK4240- ...		2201–3000	1000		3		
10	Промежут.пер. КК/AF Тип.1 1RS	TZKK1010- ...	1		2401–2600			1
	Промежут.пер. КК/AF Тип.2 1RS	TZKK1020- ...			2601–2800			1
	Промежут.пер. КК/AF Тип.3 1RS	TZKK1050- ...			2801–3000			1
11	Ручка Globe	см."Доп.детали" ZHGS	1		310–3000			
12a	Угл.удлин. BSO/КЗ+ 1RS	TEUL2400- ...	1		601– 800			1
12b	Угл. удлин. BS/КЗ Тип.1+ 1RS	TEUL2410- ...	1		801–1200			1
	Угл. удлин. BS/КЗ Тип.2+ 1RS	TEUL2420- ...			1201–3000			1
13	Промежут.пер. BS/FH Тип.1+ 1RS	TZBS0180- ...	1		1401–1600			1
	Промежут.пер. BS/FH Тип.3+ 1RS 70	TZBS0300- ...			1601–3000			1
14	Промежут.пер. BS/FH Тип.1+ 1RS	TZBS0180- ...	1		2001–2200			1
	Промежут.пер. BS/FH Тип.2+ 1RS	TZBS0190- ...			2201–2400			1
	Промежут.пер. BS/FH Тип.3+ 1RS 70	TZBS0300- ...			2401–3000			1
15	Промежут.пер. BS/FH Тип.1+ 1RS	TZBS0180- ...	1		2801–3000			1
16	Откидная опора S-ES FH	см."Проф.лист", FRKA						
17	Запор. пласт. S 56	см."Проф.лист", TRSM						
Дополнительно по желанию								
18	Ограничитель откидывания ..	TFKB0010- ...	1		310– 800			
19	Предохранитель ошиб. действия	TFBS0010- ...	1					
20	Колпачок	см."Проф.лист", TFFD	1					
21	Упор FBS	см."Проф.лист", FRZF01	1					
22	Балконная защелка ПРАВ.	TFST0021- ...	1		1801–3000			
	Балконная защелка ЛЕВ.	TFST0022- ...			1801–3000			

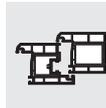

Петлевая группа						
Поз.	Наименование	Покрытие TS	Артикул		Кол-во по: Масса створки	
			RAL9016	RAL8022	100 кг	130 кг
23	Ножн.петля ДН	см."Проф.лист", TBWB61			1	1
24	Декоративная накладка WKF		TKWB0010-004 ...	TKWB0010-012 ...	1	1
25	Опора нож.петли 100кг	см."Проф.лист", TBSL61			1	
26	Декоративная накладка S		TKSL0020-004 ...	TKSL0020-012 ...	1	1
27	Штифт опоры ножн. петли Poly	TBSB6020-1 ...			1	1
28	Опора нож.петли 130кг	см."Проф.лист", TBSL62				1
29	Оп. ниж.п.100кг	см."Проф.лист", TBEL01			1	
30	Декоративная накладка EL O MB		TKEO0010-004 ...	TKEO0010-012 ...	1	1
31	Декоративная накладка EL U		TKEU0010-004 ...	TKEU0010-012 ...	1	1
32	Оп. ниж.п.130кг	см."Проф.лист", TBEL02				1
33	Врез.пет. KF 100кг	см."Проф.лист", TBEB62			1	
34	Декоративная накладка EB		TKEB0020-004 ...	TKEB0020-012 ...	1	1
35	Врез.пет. KF 130кг	см."Проф.лист", TBEB63				1

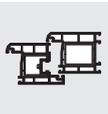

Внешний размер рамы
 1-ств. Прямоугольная Поворотно-откидная
 KF GK Петлевая группа TITAN

TITAN AF

GS

2

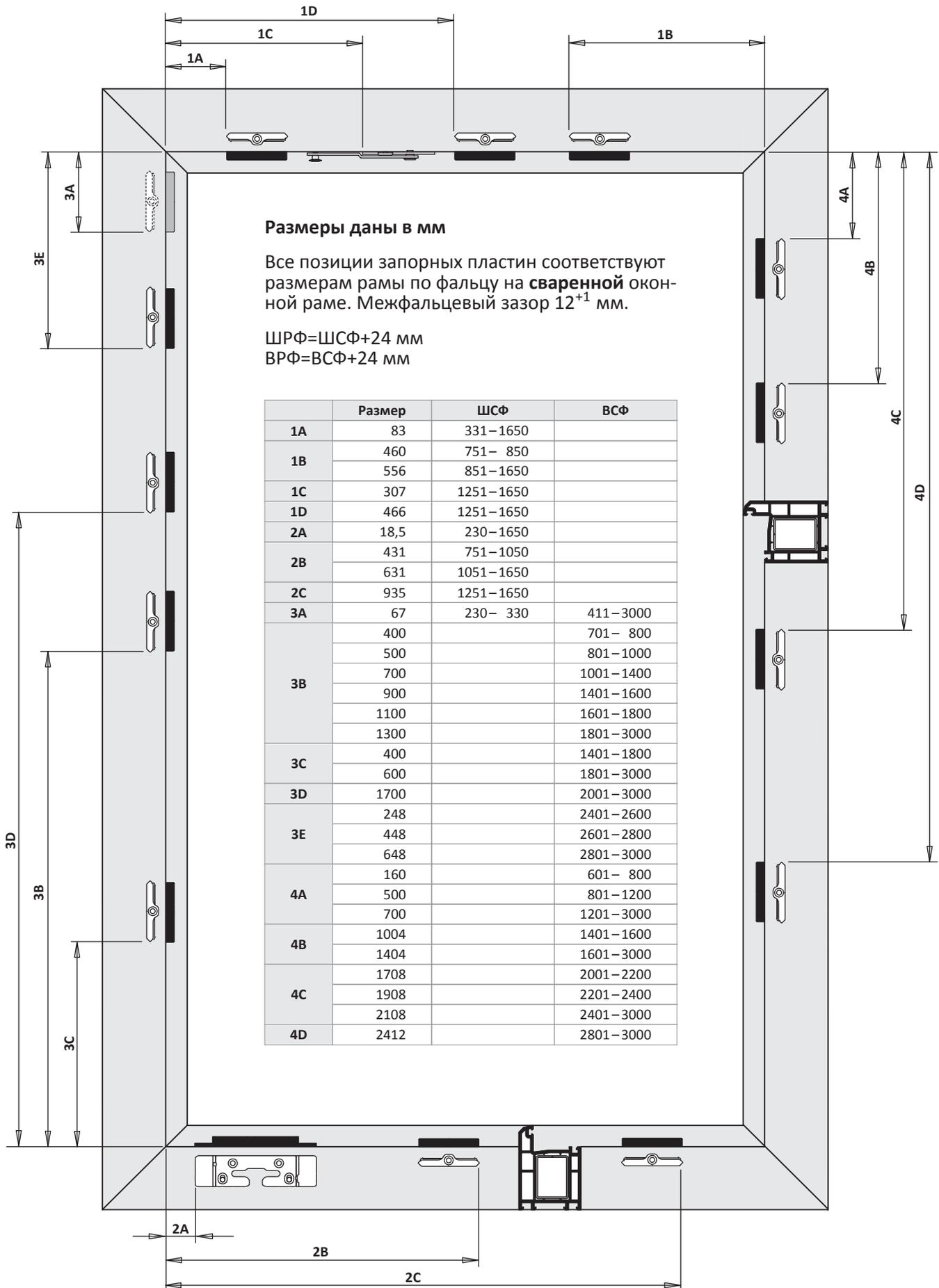

TITAN AF

Руководство по монтажу

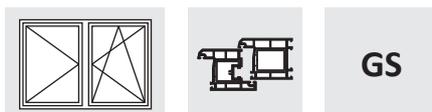

2-ств. Прямоугольная Поворотно-откидная/Поворотная DS 16

ПВХ

Базовая безопасность

Положение ручки константное

Петлевая группа TITAN

Покрытие Титан-серебро

Дорнмас 15 мм

Комплектное оснащение	
Общее	Расстояние между точками прижима 700
Верхняя сторона	Цельносборные ножницы
Нижняя сторона	Роликовый приподниматель
Запорная сторона	Предохр.ошиб.действ.на приводе
Петлевая сторона	Угл.удл.BS P.1+2 1RS
Петлевая группа	Стандарт

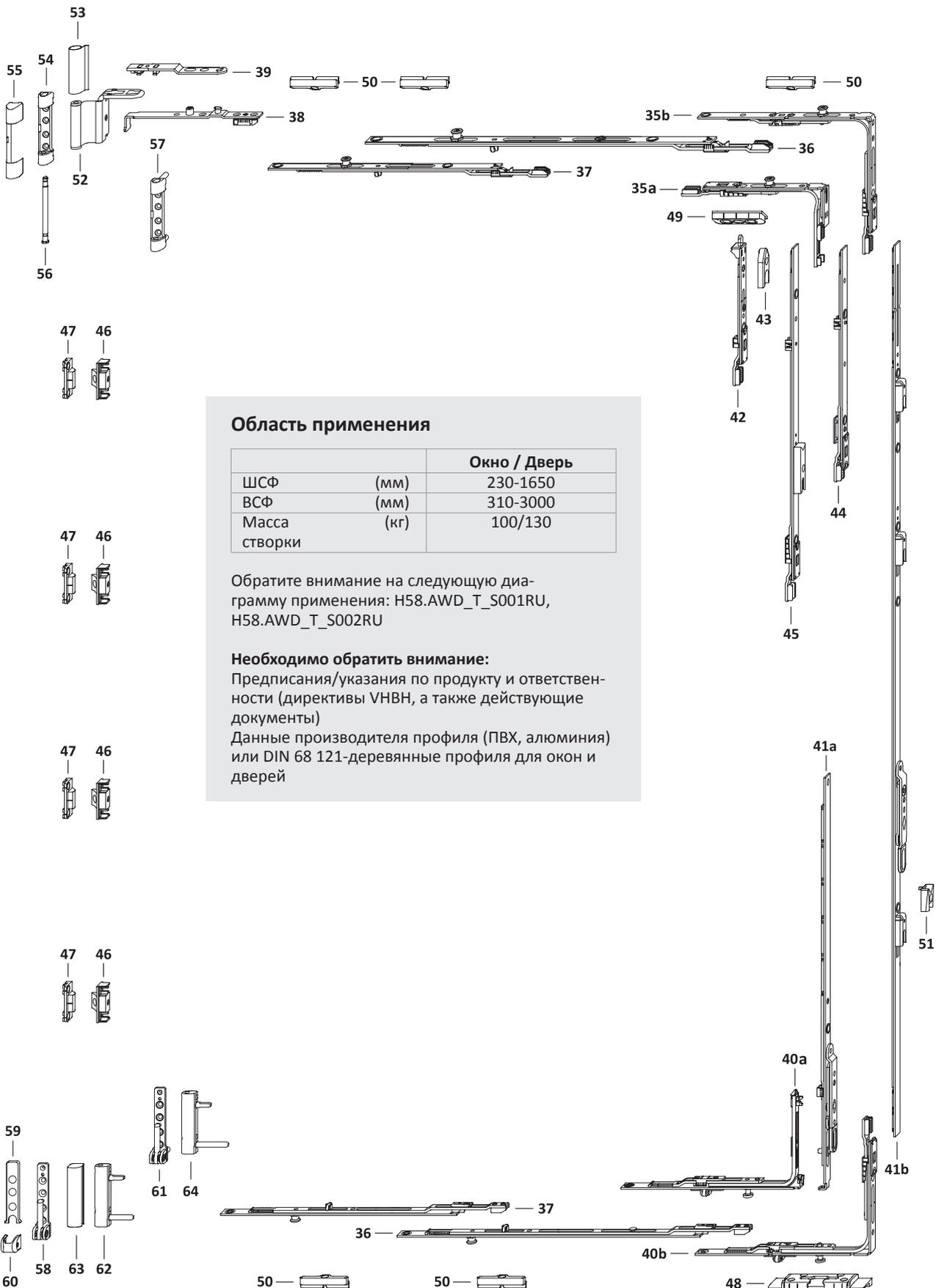
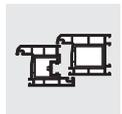
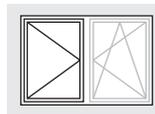

Область применения

		Окно / Дверь
ШСФ	(мм)	230-1650
ВСФ	(мм)	310-3000
Масса створки	(кг)	100/130

Обратите внимание на следующую диаграмму применения: H58.AWD_T_S001RU, H58.AWD_T_S002RU

Необходимо обратить внимание:

Предписания/указания по продукту и ответственности (директивы VNBH, а также действующие документы)

Данные производителя профиля (ПВХ, алюминия) или DIN 68 121-деревянные профиля для окон и дверей

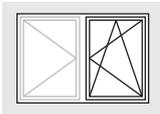

Обзор фурнитуры Первая створка

Поворотно-откидная/Поворотная DS 16
KF GK Петлевая группа TITAN

TITAN AF

GS

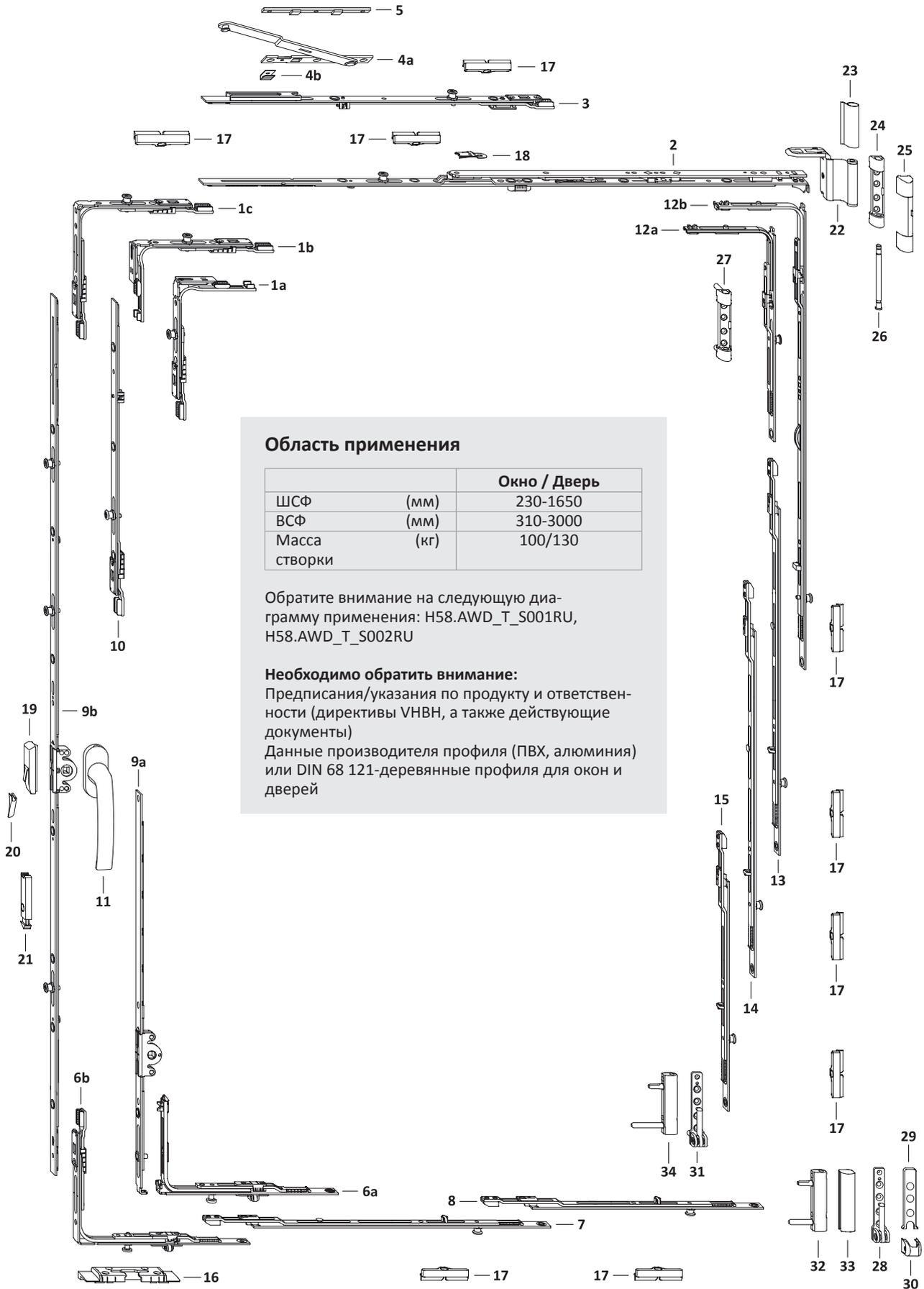

Область применения

		Окно / Дверь
ШСФ	(мм)	230-1650
ВСФ	(мм)	310-3000
Масса створки	(кг)	100/130

Обратите внимание на следующую диаграмму применения: H58.AWD_T_S001RU, H58.AWD_T_S002RU

Необходимо обратить внимание:
Предписания/указания по продукту и ответственности (директивы VNBH, а также действующие документы)
Данные производителя профиля (ПВХ, алюминия) или DIN 68 121-деревянные профили для окон и дверей

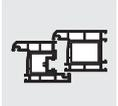
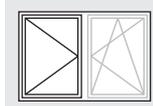

Поз.	Наименование	Артикул	Шт.	ШСФ	ВСФ	Размер G В первой створке	Кол.запорных пластин/ Поз.		
							48	49	50
35a	Угл.передача AF VSO укор.1RS	TEUL4020- ...	1	371– 850	310– 410				1
35b	Угл.передача AF VSO/K+ DF 1RS	TEUL4110- ...	1	371–1650	411–3000				1
36	Промежут.пер. BS/FH Тип.1+ 1RS	TZBS0180- ...	2	751–1050					2
	Промежут.пер. BS/FH Тип.2+ 1RS	TZBS0190- ...		1051–1650					2
37	Промежут.пер. BS/FH Тип.1+ 1RS	TZBS0180- ...	2	1251–1650					2
38	Штульп ножниц DF/MN	TSSD0020- ...	1	230–1650					
39	Кронштейн ножниц DF	TSAD0010- ...	1	230–1650					
40a	Углов.перед. VSU/K FH+ 1S	TEVR1400- ...	1	230–1650	411– 800			1	
	Углов.перед. VSU/K FH+ 1S	TEVR1400- ...		371– 850	310– 410			1	
40b	Угл. передача AF VSU/K+ FH 1S	TEUL5010- ...	1	230–1650	801–3000			1	
41a	Штул.привод 16 Тип.30	TGKS0010- ...	1	371– 850	310– 410	180			
	Штул.привод 16 Тип.30	TGKS0010- ...		230–1250	411– 600	180			
	Штул.привод 16 AF 60/G300	TGKS4030- ...			601– 700	300			
41b	Штул.привод 16 AF 70/G300 1SB	TGKS4040- ...	1		701– 800	300			
	Штул.привод 16 AF 80/G400 1SB	TGKS4050- ...			801–1000	400			
	Штул.привод 16 AF 100/G500 1S	TGKS4060- ...			1001–1200	500			
	Штул.привод 16 AF 120/G600 1S	TGKS4070- ...			1201–1400	600			
	Штул.привод 16 AF 140/G700 2S 70	TGKS4290- ...			1401–1600	700			
	Штул.привод 16 AF 160/G700 2S 70	TGKS4330- ...			1601–1800	700			
	Штул.привод 16 AF 180/G1000 2SB 70	TGKS4270- ...			1801–2000	1000			
	Штул.привод 16 AF 200/G1000 3S 70	TGKS4280- ...			2001–2200	1000			
	Штул.привод 16 AF 220/G1000 3S 70	TGKS4320- ...			2201–3000	1000			
42	Шпингалет AF VSO RSA 11	TESC2030- ...	1	230– 370	411–3000				1
43	Запорная пластина A0767	TRSA0010- ...	1	230– 330	411–3000				
44	Промежут.пер. AF Тип.1 1SB-RS	TZKS1020- ...	1		2401–2600				
	Промежут.пер. AF Тип.2 1SB-RS	TZKS1030- ...			2601–2800				
	Промежут.пер. AF Тип.1	TZZS0150- ...			2801–3000				
45	Промежут.пер. AF Тип.2 1SB-RS	TZKS1030- ...	1		2801–3000				
46	Створочная деталь MV	см."Проф.лист", ZFMV01	1		601–1400				
	Створочная деталь MV	см."Проф.лист", ZFMV01	2		1401–2100				
	Створочная деталь MV	см."Проф.лист", ZFMV01	3		2101–2800				
	Створочная деталь MV	см."Проф.лист", ZFMV01	4		2801–3000				
47	Рамная деталь MV	см."Проф.лист", ZRZM01	1		601–1400				
	Рамная деталь MV	см."Проф.лист", ZRZM01	2		1401–2100				
	Рамная деталь MV	см."Проф.лист", ZRZM01	3		2101–2800				
	Рамная деталь MV	см."Проф.лист", ZRZM01	4		2801–3000				
48	Откидная опора S-ES FH	см."Проф.лист", FRKA							
49	Рамная деталь V	см."Проф.лист", FRZV01							
50	Запор. пласт. S 56	см."Проф.лист", TRSM							
Дополнительно по желанию									
51	Зап.плас.д.балк.защелки AF A0767	TRST0100- ...	1		1801–3000				

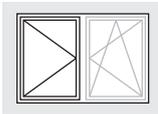
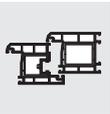

Список фурнитуры Вторая створка
Поворотно-откидная/Поворотная DS 16
KF GK Петлевая группа TITAN

TITAN AF

GS

2

Петлевая группа						
Поз.	Наименование	Покрытие TS	Артикул		Кол-во по: Масса створки	
			RAL9016	RAL8022	100 кг	130 кг
52	Ножн.петля ДН	см."Проф.лист", TBWB61			1	1
53	Декоративная накладка WKF		TKWB0010-004 ...	TKWB0010-012 ...	1	1
54	Опора нож.петли 100кг	см."Проф.лист", TBSL61			1	
55	Декоративная накладка S		TKSL0020-004 ...	TKSL0020-012 ...	1	1
56	Штифт опоры ножн. петли Poly	TBSB6020-1 ...			1	1
57	Опора нож.петли 130кг	см."Проф.лист", TBSL62				1
58	Оп. ниж.п.100кг	см."Проф.лист", TBEL01			1	
59	Декоративная накладка EL O MB		TKEO0010-004 ...	TKEO0010-012 ...	1	1
60	Декоративная накладка EL U		TKEU0010-004 ...	TKEU0010-012 ...	1	1
61	Оп. ниж.п.130кг	см."Проф.лист", TBEL02				1
62	Врез.пет. KF 100кг	см."Проф.лист", TBEB62			1	
63	Декоративная накладка EB		TKEB0020-004 ...	TKEB0020-012 ...	1	1
64	Врез.пет. KF 130кг	см."Проф.лист", TBEB63				1



Поз.	Наименование	Артикул	Шт.	ШСФ	ВСФ	Размер G	Кол.запорных пластин/ Поз.	
							16	17
1a	Угл.передача AF VSO укор.1RS	TEUL4020- ...	1	230- 330	411-3000			
1b	Угл.передача AF VSO укор.1RS	TEUL4020- ...	1	371- 850	310- 410			1
1c	Угловая передача AF VSO 1RS	TEUL4010- ...	1	331-1650	411-3000			1
2	Ножницы AF Тип.0	TSKK2000- ...	1	230- 450				
	Ножницы AF Тип.1	TSKK2010- ...		451- 680				
	Ножницы AF Тип.2	TSKK2020- ...		681- 750				
	Ножницы AF Тип.2 1RS	TSKK2120- ...		751- 850				1
	Ножницы AF Тип.3 1RS	TSKK2030- ...		851-1050				1
	Ножницы AF Тип.4 1RS	TSKK2040- ...		1051-1250				1
	Ножницы AF Тип.3 1RS	TSKK2030- ...		1251-1450				1
Ножницы AF Тип.4 1RS	TSKK2040- ...	1451-1650				1		
3	Промежут.пер. доп.нож. 1RS	TZOK1010- ...	1	1251-1650				1
4	Дополнительные ножницы	см."Проф.лист", TSZS	1	1251-1650				
5	Подклад.пласт.Z	см."Проф.лист", FRUP01	1	1251-1650				
6a	Углов.перед. VSU/K FH+ 1S	TEVR1400- ...	1	230-1250	411- 600		1	
	Углов.перед. VSU/K FH+ 1S	TEVR1400- ...		371- 850	310- 410		1	
6b	Угл. передача AF VSU/K+ FH 1S	TEUL5010- ...	1	230-1650	601-3000		1	
7	Промежут.пер. BS/FH Тип.1+ 1RS	TZBS0180- ...	1	751-1050				1
	Промежут.пер. BS/FH Тип.2+ 1RS	TZBS0190- ...		1051-1650				1
8	Промежут.пер. BS/FH Тип.1+ 1RS	TZBS0180- ...	1	1251-1650				1
9a	Привод 15 Тип.30/G180	TGKK3010- ...	1	371- 850	310- 410	180		
	Привод 15 Тип.30/G180	TGKK3010- ...		230-1250	411- 600	180		
9b	Привод 15 AF Тип.60/G300	TGKK4030- ...	1		601- 700	300		
	Привод 15 AF Тип.70/G300 1RS	TGKK4040- ...		701- 800	300			
	Привод 15 AF Тип.80/G400 1RS	TGKK4050- ...		801-1000	400			
	Привод 15 AF Тип.100/G500 1RS	TGKK4060- ...		1001-1200	500			
	Привод 15 AF Тип.120/G600 1RS	TGKK4070- ...		1201-1400	600			
	Привод 15 AF Тип.140/G700 2RS	TGKK4200- ...		1401-1600	700			
	Привод 15 AF Тип.160/G700 2RS 70	TGKK4280- ...		1601-1800	700			
	Привод 15 AF Тип.180/G1000 2RS 70	TGKK4220- ...		1801-2000	1000			
	Привод 15 AF Тип.200/G1000 3RS 70	TGKK4230- ...		2001-2200	1000			
Привод 15 AF Тип.220/G1000 3RS 70	TGKK4240- ...	2201-3000	1000					
10	Промежут.пер. KK/AF Тип.1 1RS	TZKK1010- ...	1		2401-2600			
	Промежут.пер. KK/AF Тип.2 1RS	TZKK1020- ...		2601-2800				
	Промежут.пер. KK/AF Тип.3 1RS	TZKK1050- ...		2801-3000				
11	Ручка Globe	см."Доп.детали" ZHGS	1		310-3000			
12a	Угл.удлин. BSO/K3+ 1RS	TEUL2400- ...	1		601- 800			1
12b	Угл. удлин. BS/K3 Тип.1+ 1RS	TEUL2410- ...	1		801-1200			1
	Угл. удлин. BS/K3 Тип.2+ 1RS	TEUL2420- ...		1201-3000				1
13	Промежут.пер. BS/FH Тип.1+ 1RS	TZBS0180- ...	1		1401-1600			1
	Промежут.пер. BS/FH Тип.3+ 1RS 70	TZBS0300- ...		1601-3000				1
14	Промежут.пер. BS/FH Тип.1+ 1RS	TZBS0180- ...	1		2001-2200			1
	Промежут.пер. BS/FH Тип.2+ 1RS	TZBS0190- ...		2201-2400				1
	Промежут.пер. BS/FH Тип.3+ 1RS 70	TZBS0300- ...		2401-3000				1
15	Промежут.пер. BS/FH Тип.1+ 1RS	TZBS0180- ...	1		2801-3000			1
16	Откидная опора S-ES FH	см."Проф.лист", FRKA						
17	Запор. пласт. S 56	см."Проф.лист", TRSM						
Дополнительно по желанию								
18	Ограничитель откидывания ..	TFKB0010- ...	1		310- 800			
19	Предохранитель ошиб. действия	TFBS0010- ...	1		601-3000			
20	Колпачок	см."Проф.лист", TFFD	1		601-3000			
21	Балконная защелка ПРАВ.	TFSTO021- ...	1		1801-3000			
	Балконная защелка ЛЕВ.	TFSTO022- ...		1801-3000				

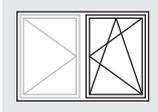

Список фурнитуры Первая створка
Поворотно-откидная/Поворотная DS 16
KF GK Петлевая группа TITAN

TITAN AF

GS

2

Петлевая группа						
Поз.	Наименование	Артикул			Кол-во по: Масса створки	
		Покрытие TS	RAL9016	RAL8022	100 кг	130 кг
22	Ножн.петля ДН	см."Проф.лист", TBWB61			1	1
23	Декоративная накладка WKF		TKWB0010-004 ...	TKWB0010-012 ...	1	1
24	Опора нож.петли 100кг	см."Проф.лист", TBSL61			1	
25	Декоративная накладка S		TKSL0020-004 ...	TKSL0020-012 ...	1	1
26	Штифт опоры ножн. петли Poly	TBSB6020-1 ...			1	1
27	Опора нож.петли 130кг	см."Проф.лист", TBSL62				1
28	Оп. ниж.п.100кг	см."Проф.лист", TBEL01			1	
29	Декоративная накладка EL O MB		TKEO0010-004 ...	TKEO0010-012 ...	1	1
30	Декоративная накладка EL U		TKEU0010-004 ...	TKEU0010-012 ...	1	1
31	Оп. ниж.п.130кг	см."Проф.лист", TBEL02				1
32	Врез.пет. KF 100кг	см."Проф.лист", TBEB62			1	
33	Декоративная накладка EB		TKEB0020-004 ...	TKEB0020-012 ...	1	1
34	Врез.пет. KF 130кг	см."Проф.лист", TBEB63				1

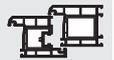
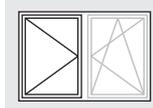

2

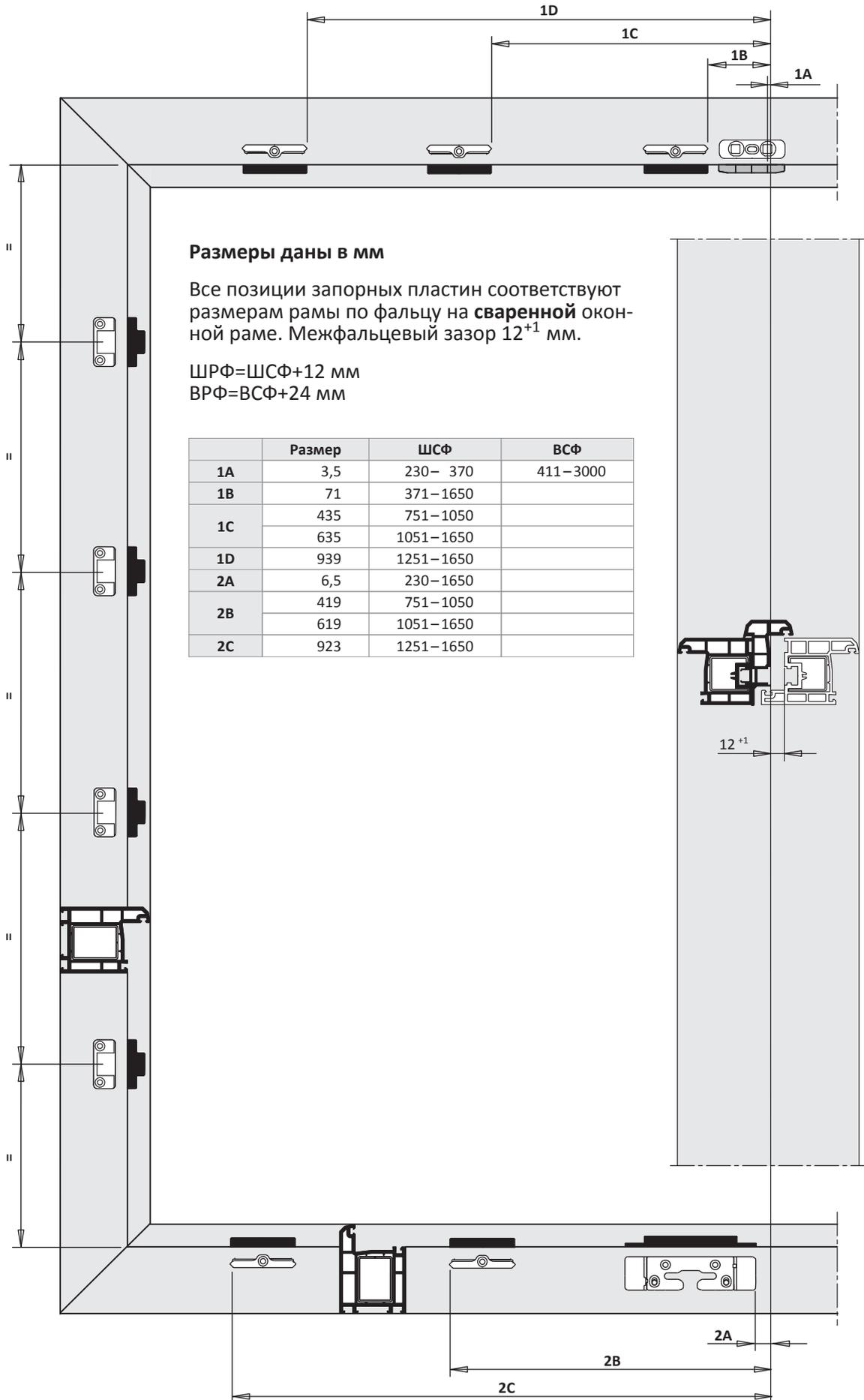

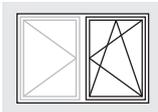
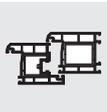

Внешний размер рамы Первая створка
 Поворотно-откидная/Поворотная DS 16
 KF GK Петлевая группа TITAN

TITAN AF

GS

2

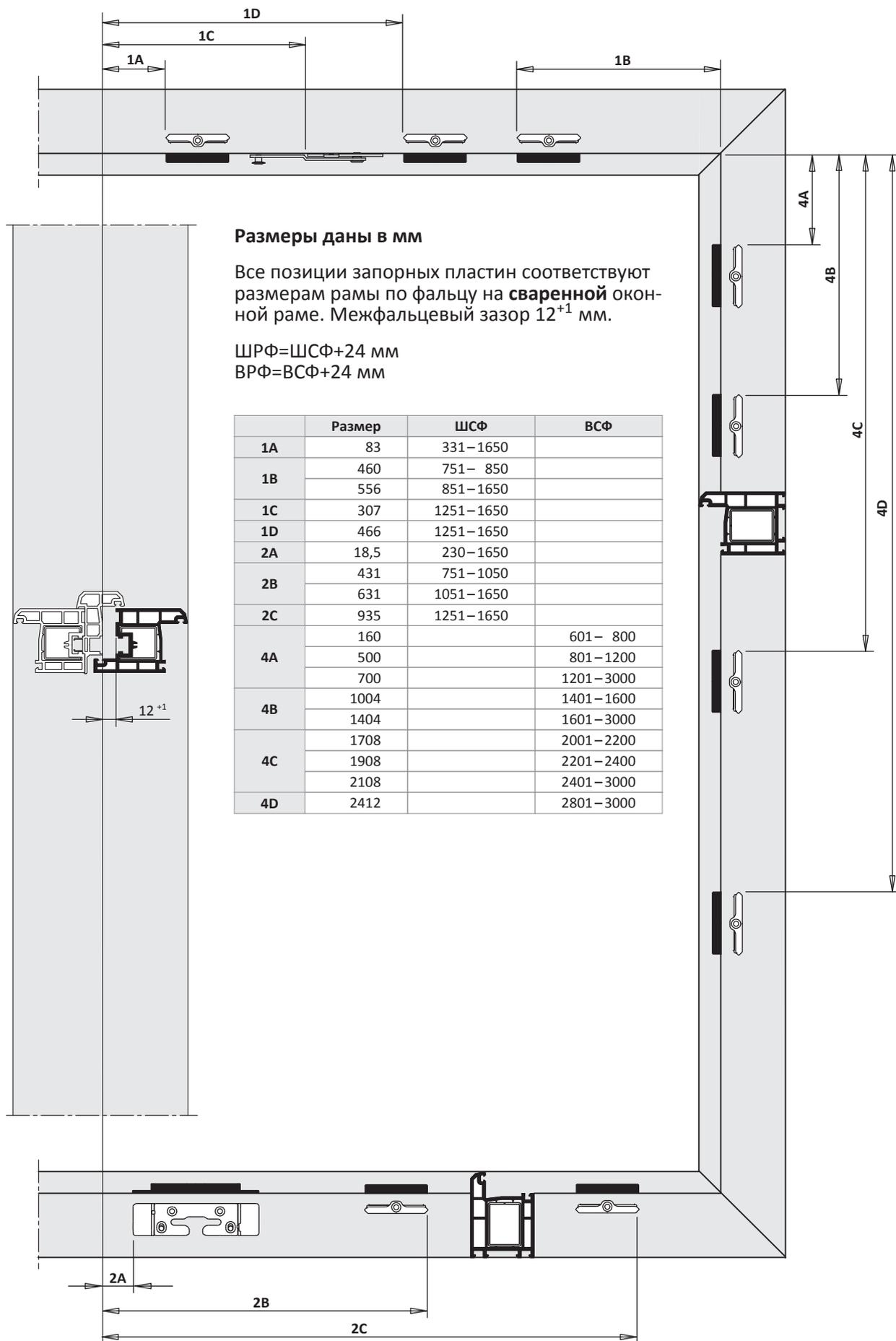

TITAN AF

Руководство по монтажу

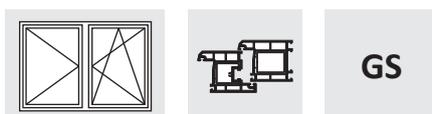

2-ств. Прямоугольная Поворотно-откидная/Поворотная DS 16

ПВХ

Базовая безопасность

Положение ручки константное

Петлевая группа TITAN

Покрытие Титан-серебро

Дорнмас 15 мм

Комплектное оснащение	
Общее	Расстояние между точками прижима 700; Штул.створка с ножницами DK
Верхняя сторона	Цельносборные ножницы
Нижняя сторона	Роликовый приподниматель
Запорная сторона	Предохр.ошиб.действ.на приводе
Петлевая сторона	Угл.удл.BS P.1+2 1RS
Петлевая группа	Стандарт

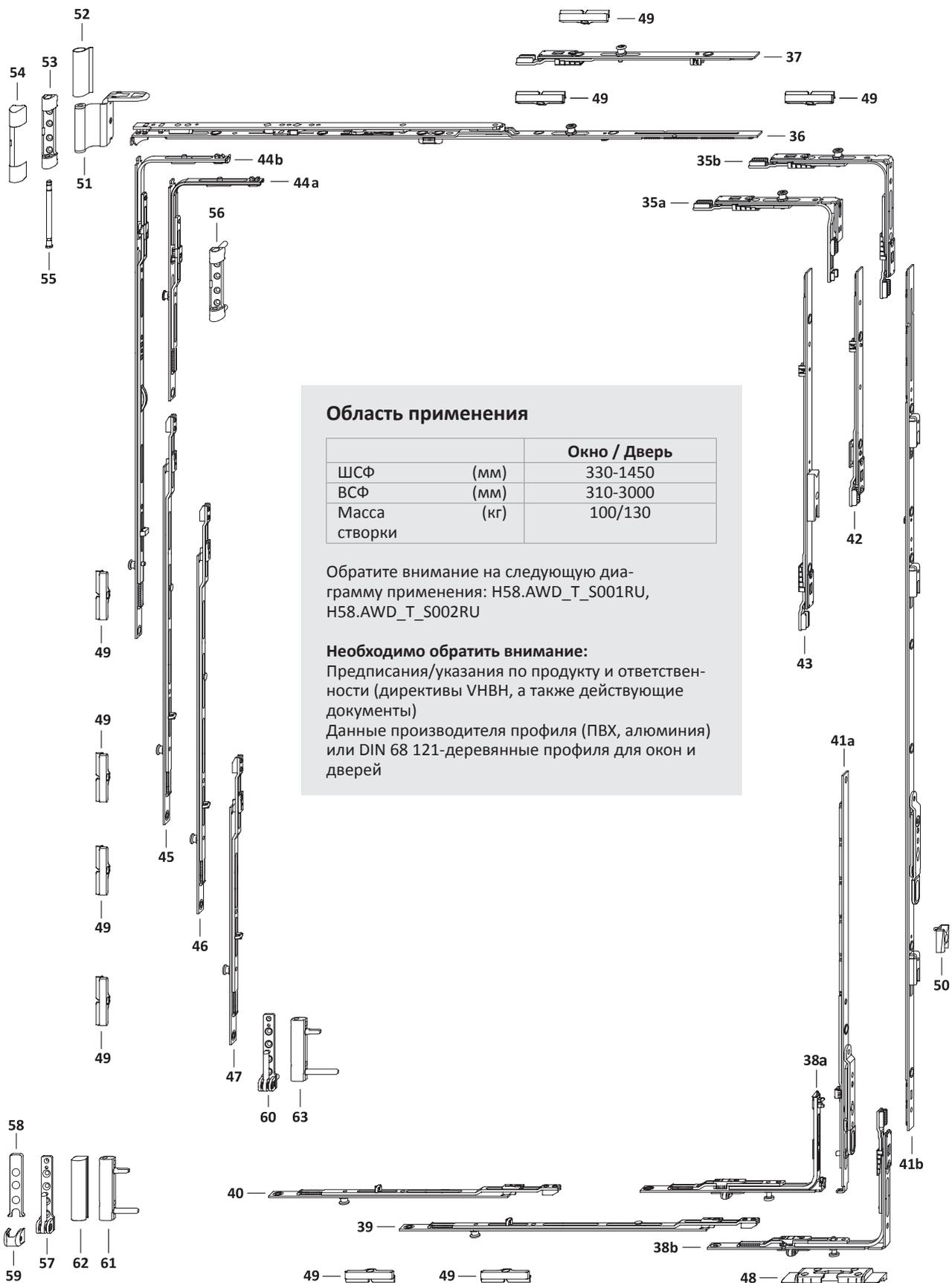
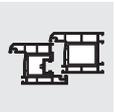
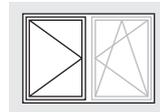

Область применения

		Окно / Дверь
ШСФ	(мм)	330-1450
ВСФ	(мм)	310-3000
Масса створки	(кг)	100/130

Обратите внимание на следующую диаграмму применения: H58.AWD_T_S001RU, H58.AWD_T_S002RU

Необходимо обратить внимание:

Предписания/указания по продукту и ответственности (директивы VNBH, а также действующие документы)

Данные производителя профиля (ПВХ, алюминия) или DIN 68 121-деревянные профили для окон и дверей

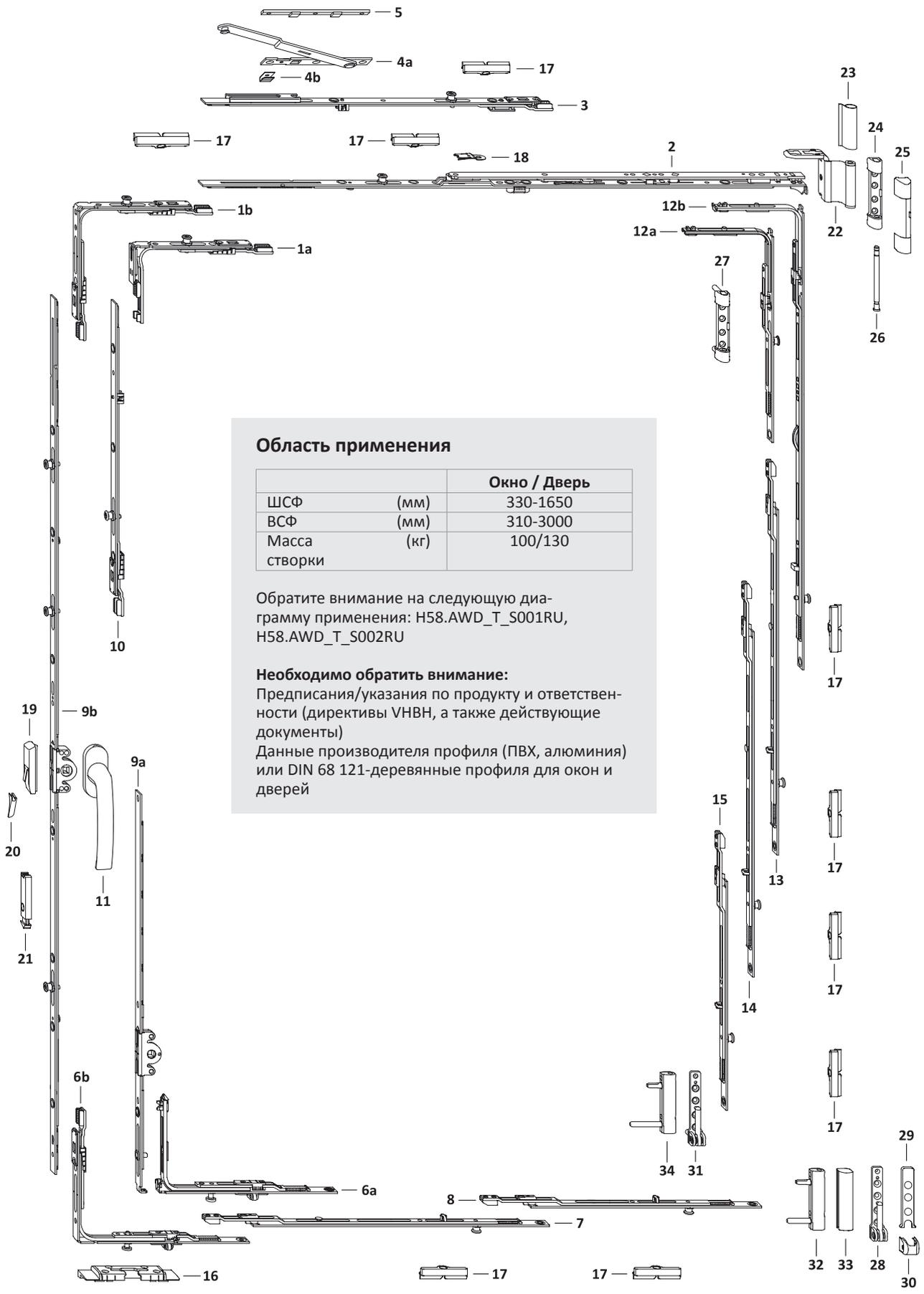
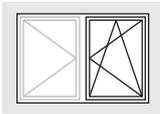
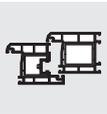

Область применения

		Окно / Дверь
ШСФ	(мм)	330-1650
ВСФ	(мм)	310-3000
Масса створки	(кг)	100/130

Обратите внимание на следующую диаграмму применения: H58.AWD_T_S001RU, H58.AWD_T_S002RU

Необходимо обратить внимание:
 Предписания/указания по продукту и ответственности (директивы VNBH, а также действующие документы)
 Данные производителя профиля (ПВХ, алюминия) или DIN 68 121-деревянные профиля для окон и дверей

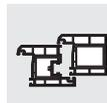
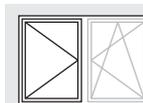

Поз.	Наименование	Артикул	Шт.	ШСФ	ВСФ	Размер G	Кол.запорных пластин/ Поз.	
						В первой створке	48	49
35а	Угл.передача AF VSO укор.1RS	TEUL4020- ...	1	330- 850	310- 410			1
35b	Угловая передача AF VSO 1RS	TEUL4010- ...	1	330-1450	411-3000			1
36	Ножницы AF Тип.0	TSKK2000- ...	1	330- 450				
	Ножницы AF Тип.1	TSKK2010- ...		451- 680				
	Ножницы AF Тип.2	TSKK2020- ...		681- 750				
	Ножницы AF Тип.2 1RS	TSKK2120- ...		751- 850				1
	Ножницы AF Тип.3 1RS	TSKK2030- ...		851-1050				1
	Ножницы AF Тип.4 1RS	TSKK2040- ...		1051-1450				1
37	Промежут.пер. КК/AF Тип.1 1RS	TZKK1010- ...	1	1251-1450				1
38а	Углов.перед. VSU/K FH+ 1S	TEVR1400- ...	1	330-1450	411- 800		1	
	Углов.перед. VSU/K FH+ 1S	TEVR1400- ...		330- 850	310- 410		1	
38b	Угл. передача AF VSU/K+ FH 1S	TEUL5010- ...	1	330-1450	801-3000		1	
39	Промежут.пер. BS/FH Тип.1+ 1RS	TZBS0180- ...	1	751-1050				1
	Промежут.пер. BS/FH Тип.2+ 1RS	TZBS0190- ...		1051-1450				1
40	Промежут.пер. BS/FH Тип.1+ 1RS	TZBS0180- ...	1	1251-1450				1
41а	Штул.привод 16 Тип.30	TGKS0010- ...	1	330- 850	310- 410	180		
	Штул.привод 16 Тип.30	TGKS0010- ...		330-1250	411- 600	180		
	Штул.привод 16 AF 60/G300	TGKS4030- ...			601- 700	300		
41b	Штул.привод 16 AF 70/G300 1SB	TGKS4040- ...	1		701- 800	300		
	Штул.привод 16 AF 80/G400 1SB	TGKS4050- ...			801-1000	400		
	Штул.привод 16 AF 100/G500 1S	TGKS4060- ...			1001-1200	500		
	Штул.привод 16 AF 120/G600 1S	TGKS4070- ...			1201-1400	600		
	Штул.привод 16 AF 140/G700 2S 70	TGKS4290- ...			1401-1600	700		
	Штул.привод 16 AF 160/G700 2S 70	TGKS4330- ...			1601-1800	700		
	Штул.привод 16 AF 180/G1000 2SB 70	TGKS4270- ...			1801-2000	1000		
	Штул.привод 16 AF 200/G1000 3S 70	TGKS4280- ...			2001-2200	1000		
	Штул.привод 16 AF 220/G1000 3S 70	TGKS4320- ...		2201-3000	1000			
42	Промежут.пер. AF Тип.2 1SB-RS	TZKS1030- ...	1		2401-2600			
	Промежут.пер. AF Тип.2 1SB-RS	TZKS1030- ...			2601-2800			
	Промежут.пер. AF Тип.1	TZZS0150- ...			2801-3000			
43	Промежут.пер. AF Тип.2 1SB-RS	TZKS1030- ...	1		2801-3000			
44а	Угл.удлин. BSO/K3+ 1RS	TEUL2400- ...	1		601- 800			1
44b	Угл. удлин. BS/K3 Тип.1+ 1RS	TEUL2410- ...	1		801-1200			1
	Угл. удлин. BS/K3 Тип.2+ 1RS	TEUL2420- ...			1201-3000			1
45	Промежут.пер. BS/FH Тип.1+ 1RS	TZBS0180- ...	1		1401-1600			1
	Промежут.пер. BS/FH Тип.3+ 1RS 70	TZBS0300- ...			1601-3000			1
46	Промежут.пер. BS/FH Тип.1+ 1RS	TZBS0180- ...	1		2001-2200			1
	Промежут.пер. BS/FH Тип.2+ 1RS	TZBS0190- ...			2201-2400			1
	Промежут.пер. BS/FH Тип.3+ 1RS 70	TZBS0300- ...			2401-3000			1
47	Промежут.пер. BS/FH Тип.1+ 1RS	TZBS0180- ...	1		2801-3000			1
48	Откидная опора S-ES FH	см."Проф.лист", FRKA						
49	Запор. пласт. S 56	см."Проф.лист", TRSM						
Дополнительно по желанию								
50	Зап.плас.д.балк.защелки AF A0767	TRST0100- ...	1		1801-3000			

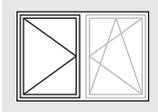
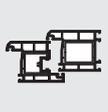

Список фурнитуры Вторая створка
 Поворотно-откидная/Поворотная DS 16
 KF GK Петлевая группа TITAN

TITAN AF

GS

2

Петлевая группа						
Поз.	Наименование	Покрытие TS	Артикул		Кол-во по: Масса створки	
			RAL9016	RAL8022	100 кг	130 кг
51	Ножн.петля ДН	см."Проф.лист", TBWB61			1	1
52	Декоративная накладка WKF		TKWB0010-004 ...	TKWB0010-012 ...	1	1
53	Опора нож.петли 100кг	см."Проф.лист", TBSL61			1	
54	Декоративная накладка S		TKSL0020-004 ...	TKSL0020-012 ...	1	1
55	Штифт опоры ножн. петли Poly	TBSB6020-1 ...			1	1
56	Опора нож.петли 130кг	см."Проф.лист", TBSL62				1
57	Оп. ниж.п.100кг	см."Проф.лист", TBEL01			1	
58	Декоративная накладка EL O MB		TKEO0010-004 ...	TKEO0010-012 ...	1	1
59	Декоративная накладка EL U		TKEU0010-004 ...	TKEU0010-012 ...	1	1
60	Оп. ниж.п.130кг	см."Проф.лист", TBEL02				1
61	Врез.пет. KF 100кг	см."Проф.лист", TBEB62			1	
62	Декоративная накладка EB		TKEB0020-004 ...	TKEB0020-012 ...	1	1
63	Врез.пет. KF 130кг	см."Проф.лист", TBEB63				1

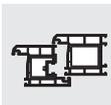
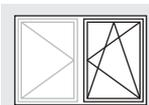

Поз.	Наименование	Артикул	Шт.	ШСФ	ВСФ	Размер G	Кол.запорных пластин/ Поз.	
							16	17
1a	Угл.передача AF VSO укор.1RS	TEUL4020- ...	1	330– 850	310– 410			1
1b	Угловая передача AF VSO 1RS	TEUL4010- ...	1	330–1650	411–3000			1
2	Ножницы AF Тип.0	TSKK2000- ...	1	330– 450				
	Ножницы AF Тип.1	TSKK2010- ...		451– 680				
	Ножницы AF Тип.2	TSKK2020- ...		681– 750				
	Ножницы AF Тип.2 1RS	TSKK2120- ...		751– 850				1
	Ножницы AF Тип.3 1RS	TSKK2030- ...		851–1050				1
	Ножницы AF Тип.4 1RS	TSKK2040- ...		1051–1250				1
	Ножницы AF Тип.3 1RS	TSKK2030- ...		1251–1450				1
3	Промежут.пер. доп.нож. 1RS	TZOK1010- ...	1	1251–1650				1
4	Дополнительные ножницы	см."Проф.лист", TSZS	1	1251–1650				
5	Подклад.пласт.Z	см."Проф.лист", FRUP01	1	1251–1650				
6a	Углов.перед. VSU/K FH+ 1S	TEVR1400- ...	1	330–1250	411– 600		1	
	Углов.перед. VSU/K FH+ 1S	TEVR1400- ...		330– 850	310– 410		1	
6b	Угл. передача AF VSU/K+ FH 1S	TEUL5010- ...	1	330–1650	601–3000		1	
7	Промежут.пер. BS/FH Тип.1+ 1RS	TZBS0180- ...	1	751–1050				1
	Промежут.пер. BS/FH Тип.2+ 1RS	TZBS0190- ...		1051–1650				1
8	Промежут.пер. BS/FH Тип.1+ 1RS	TZBS0180- ...	1	1251–1650				1
9a	Привод 15 Тип.30/G180	TGKK3010- ...	1	330– 850	310– 410	180		
	Привод 15 Тип.30/G180	TGKK3010- ...		330–1250	411– 600	180		
9b	Привод 15 AF Тип.60/G300	TGKK4030- ...	1		601– 800	300		
	Привод 15 AF Тип.70/G300 1RS	TGKK4040- ...			701– 800	300		
	Привод 15 AF Тип.80/G400 1RS	TGKK4050- ...			801–1000	400		
	Привод 15 AF Тип.100/G500 1RS	TGKK4060- ...			1001–1200	500		
	Привод 15 AF Тип.120/G600 1RS	TGKK4070- ...			1201–1400	600		
	Привод 15 AF Тип.140/G700 2RS	TGKK4200- ...			1401–1600	700		
	Привод 15 AF Тип.160/G700 2RS 70	TGKK4280- ...			1601–1800	700		
	Привод 15 AF Тип.180/G1000 2RS 70	TGKK4220- ...			1801–2000	1000		
	Привод 15 AF Тип.200/G1000 3RS 70	TGKK4230- ...			2001–2200	1000		
Привод 15 AF Тип.220/G1000 3RS 70	TGKK4240- ...		2201–3000	1000				
10	Промежут.пер. КК/AF Тип.1 1RS	TZKK1010- ...	1		2401–2600			
	Промежут.пер. КК/AF Тип.2 1RS	TZKK1020- ...			2601–2800			
	Промежут.пер. КК/AF Тип.3 1RS	TZKK1050- ...			2801–3000			
11	Ручка Globe	см."Доп.детали" ZHGS	1		310–3000			
12a	Угл.удлин. BSO/K3+ 1RS	TEUL2400- ...	1		601– 800			1
12b	Угл. удлин. BS/K3 Тип.1+ 1RS	TEUL2410- ...	1		801–1200			1
	Угл. удлин. BS/K3 Тип.2+ 1RS	TEUL2420- ...			1201–3000			1
13	Промежут.пер. BS/FH Тип.1+ 1RS	TZBS0180- ...	1		1401–1600			1
	Промежут.пер. BS/FH Тип.3+ 1RS 70	TZBS0300- ...			1601–3000			1
	Промежут.пер. BS/FH Тип.1+ 1RS	TZBS0180- ...			2001–2200			1
14	Промежут.пер. BS/FH Тип.2+ 1RS	TZBS0190- ...	1		2201–2400			1
	Промежут.пер. BS/FH Тип.3+ 1RS 70	TZBS0300- ...			2401–3000			1
15	Промежут.пер. BS/FH Тип.1+ 1RS	TZBS0180- ...	1		2801–3000			1
16	Откидная опора S-ES FH	см."Проф.лист", FRKA						
17	Запор. пласт. S 56	см."Проф.лист", TRSM						
Дополнительно по желанию								
18	Ограничитель откидывания ..	TFKB0010- ...	1		310– 800			
19	Предохранитель ошиб. действия	TFBS0010- ...	1		601–3000			
20	Колпачок	см."Проф.лист", TFFD	1		601–3000			
21	Балконная защелка ПРАВ.	TFST0021- ...	1		1801–3000			
	Балконная защелка ЛЕВ.	TFST0022- ...			1801–3000			

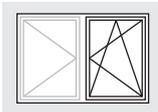
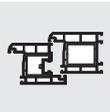

Список фурнитуры Первая створка
Поворотно-откидная/Поворотная DS 16
KF GK Петлевая группа TITAN

TITAN AF

GS

2

Петлевая группа						
Поз.	Наименование	Покрытие TS	Артикул		Кол-во по: Масса створки	
			RAL9016	RAL8022	100 кг	130 кг
22	Ножн.петля ДН	см."Проф.лист", TBWB61			1	1
23	Декоративная накладка WKF		TKWB0010-004 ...	TKWB0010-012 ...	1	1
24	Опора нож.петли 100кг	см."Проф.лист", TBSL61			1	
25	Декоративная накладка S		TKSL0020-004 ...	TKSL0020-012 ...	1	1
26	Штифт опоры ножн. петли Poly	TBSB6020-1 ...			1	1
27	Опора нож.петли 130кг	см."Проф.лист", TBSL62				1
28	Оп. ниж.п.100кг	см."Проф.лист", TBEL01			1	
29	Декоративная накладка EL O MB		TKEO0010-004 ...	TKEO0010-012 ...	1	1
30	Декоративная накладка EL U		TKEU0010-004 ...	TKEU0010-012 ...	1	1
31	Оп. ниж.п.130кг	см."Проф.лист", TBEL02				1
32	Врез.пет. KF 100кг	см."Проф.лист", TBEB62			1	
33	Декоративная накладка EB		TKEB0020-004 ...	TKEB0020-012 ...	1	1
34	Врез.пет. KF 130кг	см."Проф.лист", TBEB63				1

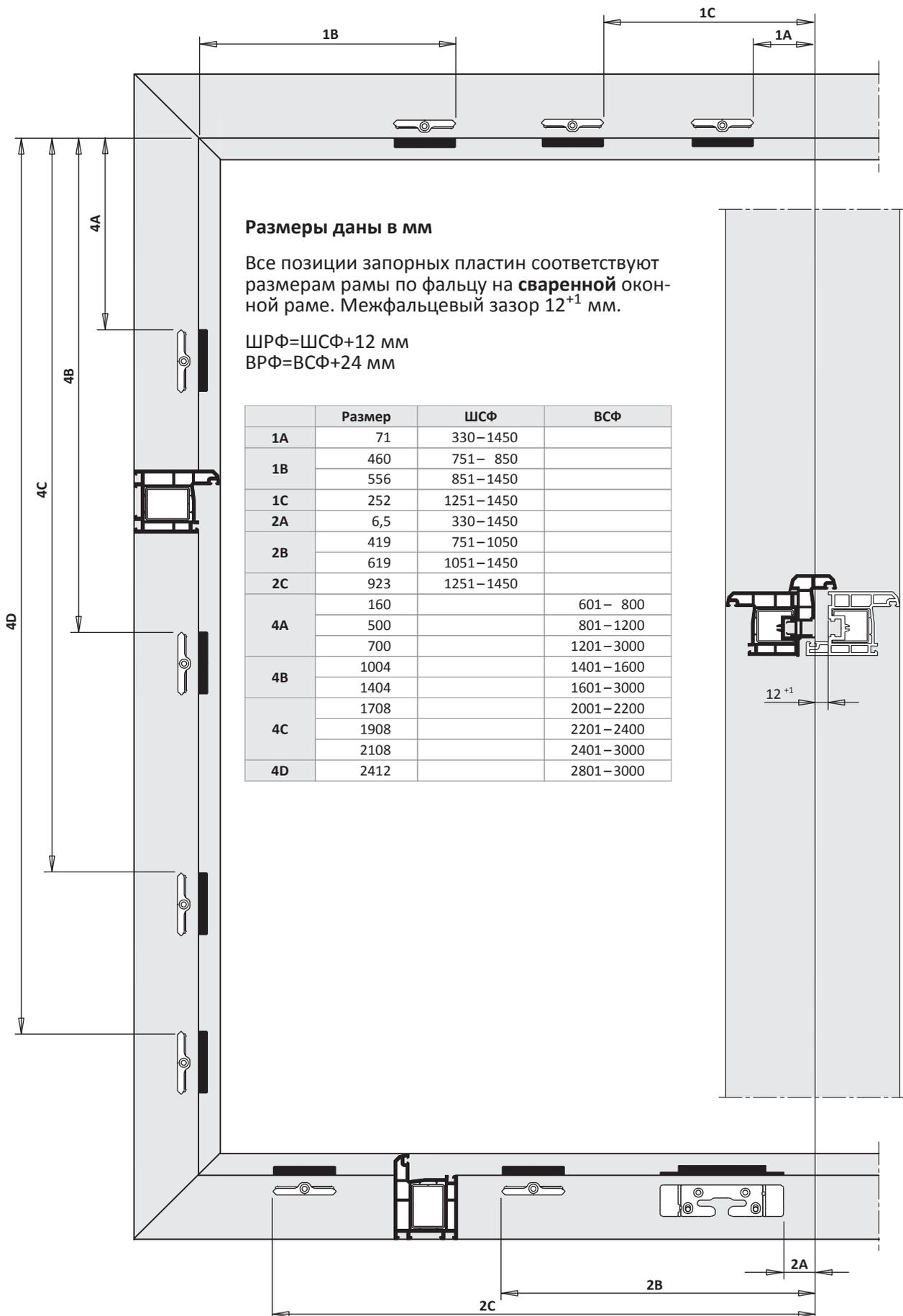
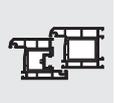
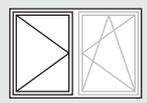

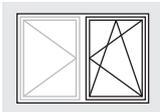
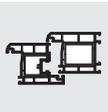

Внешний размер рамы Первая створка

Поворотно-откидная/Поворотная DS 16
KF GK Петлевая группа TITAN

TITAN AF

GS

2

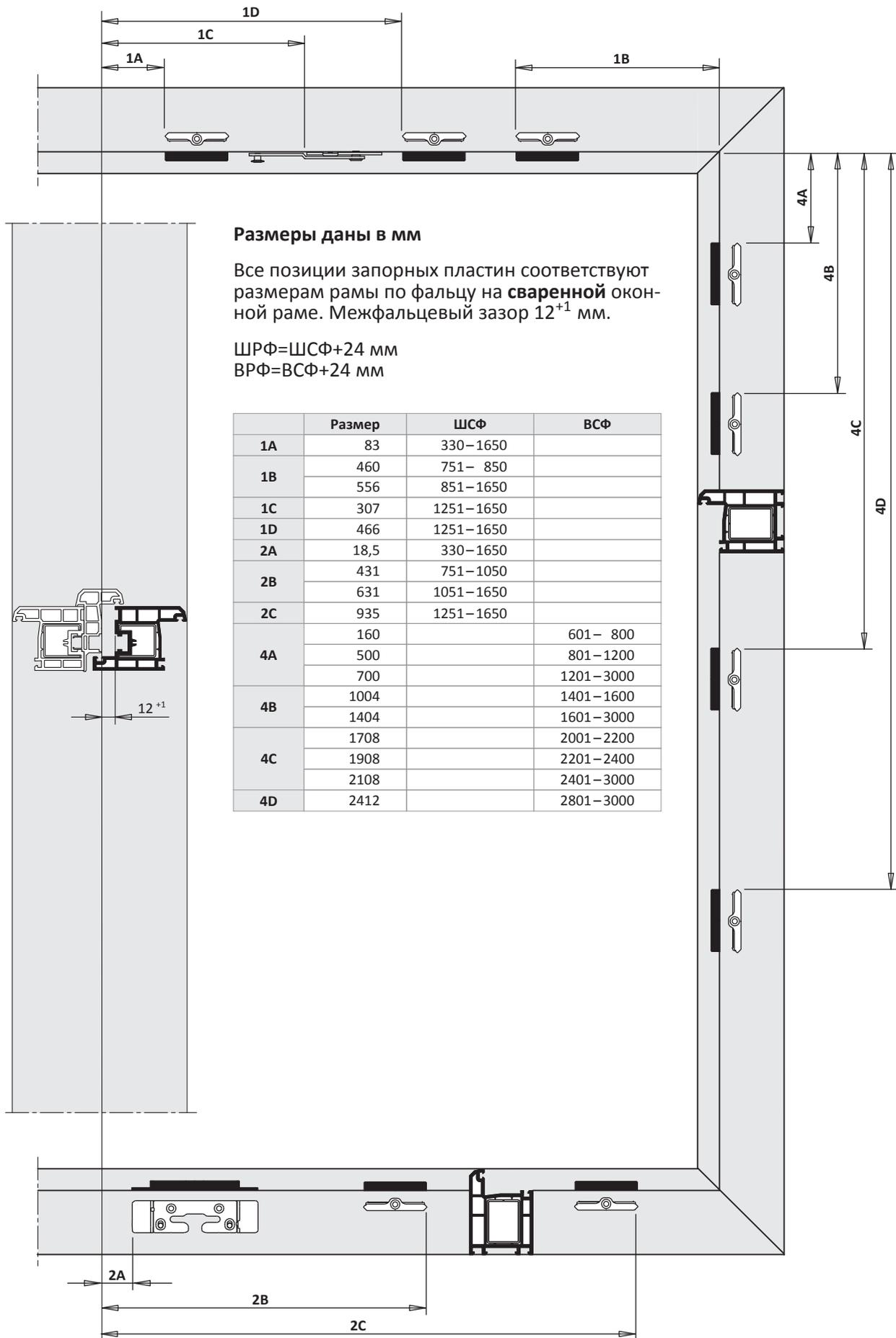

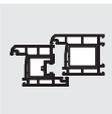
**Нижняя сторона Inliner**

1-ств. Прямоугольная Поворотно-откидная	H48.TAFKFM0S001RU	3 - 3
2-ств. Прямоугольная Поворотно-откидная/ поворотная DS 16	H48.TAFKFM0S002RU	3 - 9
2-ств. Прямоугольная Поворотно-откидная/ поворотная DS 16 DK-Ножницы	H48.TAFKFM0S040RU	3 - 17
2-ств. Прямоугольная Поворотно-откидная/ поворотная DS BAN	H48.TAFKFM0S026RU	3 - 25
2-ств. Прямоугольная Поворотно-откидная/ поворотная DS 16 RSA	H48.TAFKFM0S027RU	3 - 33
2-ств. Прямоугольная Поворотно-откидная/ поворотная DS 16 KR	H48.TAFKFM0S028RU	3 - 41
3-flg. Mittelflügel zweitöfnend Dreh	H48.TAFKFM0S029RU	3 - 49

Порог A0245

1-ств. Прямоугольная Поворотно-откидная	H48.TAFKFM0S025RU	3 - 53
---	-------------------	--------

Откидно-поворотная (ТВТ)

1-ств. Прямоугольная Откидно-поворотная (ТВТ)	H48.TAFKFM0S005RU	3 - 57
---	-------------------	--------

Поворотная створка

1-ств. Прямоугольная Поворотная	H48.TAFKFM0S012RU	3 - 63
1-ств. Прямоугольная Поворотная Привод DF	H48.TAFKFM0S032RU	3 - 67

Расстояние между точками прижима 700 мм

1-ств. Прямоугольная Поворотно-откидная	H48.TAFKFM0S301RU	3 - 71
2-ств. Прямоугольная Поворотно-откидная/ поворотная DS 16	H48.TAFKFM0S302RU	3 - 77
2-ств. Прямоугольная Поворотно-откидная/ поворотная DS 16 DK-Ножницы	H48.TAFKFM0S303RU	3 - 87

TITAN AF

Руководство по монтажу

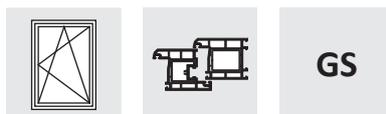

1-ств. Прямоугольная Поворотно-откидная

ПВХ

Базовая безопасность

Положение ручки центральное

Петлевая группа TITAN

Покрытие Титан-серебро

Дорнмас 15 мм

Комплектное оснащение	
Общее	Расстояние между точками прижима 800
Верхняя сторона	Цельносборные ножницы
Нижняя сторона	Роликовый приподниматель
Запорная сторона	Предохр.ошиб.действ.на приводе
Петлевая сторона	Угл.удл.BS P.1+2 1RS
Петлевая группа	Стандарт

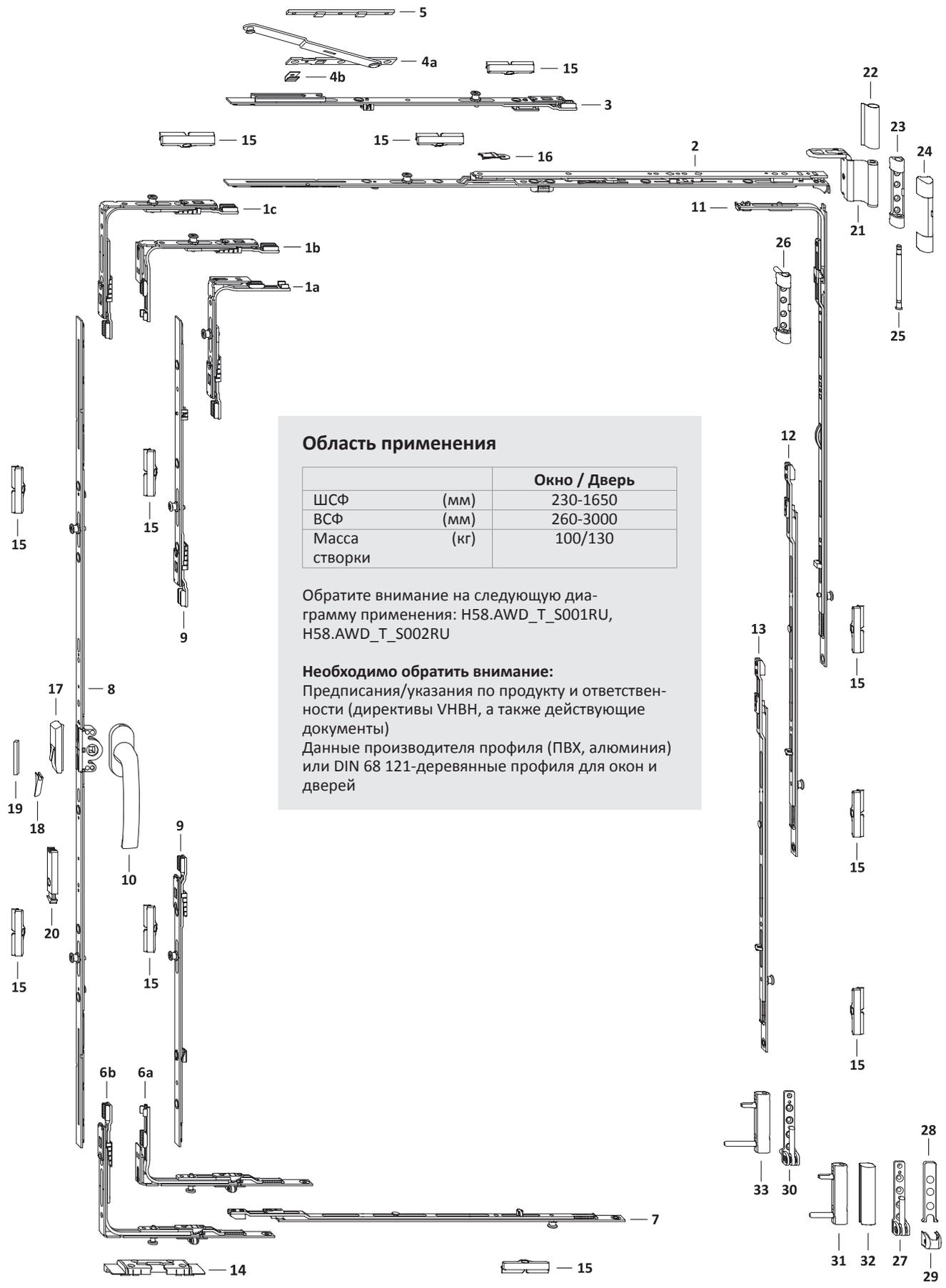
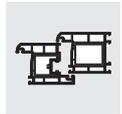
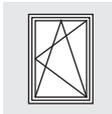

Область применения

		Окно / Дверь
ШСФ	(мм)	230-1650
ВСФ	(мм)	260-3000
Масса створки	(кг)	100/130

Обратите внимание на следующую диаграмму применения: H58.AWD_T_S001RU, H58.AWD_T_S002RU

Необходимо обратить внимание:

Предписания/указания по продукту и ответственности (директивы VNBH, а также действующие документы)

Данные производителя профиля (ПВХ, алюминия) или DIN 68 121-деревянные профиля для окон и дверей

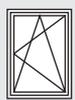
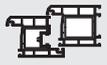

Список фурнитуры

1-ств. Прямоугольная Поворотно-откидная
KF GM Петлевая группа TITAN

TITAN AF

GS

3

Поз.	Наименование	Артикул	Шт.	ШСФ	ВСФ	Размер G	Кол.запорных пластин/ Поз.	
							14	15
1a	Угл.передача AF VSO укор.1RS	TEUL4020- ...	1	230- 330	461-3000			1
1b	Угл.передача AF VSO укор.1RS	TEUL4020- ...	1	331- 850	260- 460			1
1c	Угловая передача AF VSO 1RS	TEUL4010- ...	1	331-1650	461-3000			1
2	Ножницы AF Тип.0	TSKK2000- ...	1	230- 450				
	Ножницы AF Тип.1	TSKK2010- ...		451- 680				
	Ножницы AF Тип.2	TSKK2020- ...		681- 850				
	Ножницы AF Тип.3 1RS	TSKK2030- ...		851-1050				1
	Ножницы AF Тип.4 1RS	TSKK2040- ...		1051-1250				1
	Ножницы AF Тип.3 1RS	TSKK2030- ...		1251-1450				1
3	Промежут.пер. доп.нож. 1RS	TZOK1010- ...	1	1251-1650				1
4	Дополнительные ножницы	см."Проф.лист", TSZS	1	1251-1650				
5	Подклад.пласт.Z	см."Проф.лист", FRUP01	1	1251-1650				
6a	Угл.пер. AF VSU/K+ укор. FH 1S	TEUL5090- ...	1	331- 850	260- 460		1	
6b	Угл. передача AF VSU/K+ FH 1S	TEUL5010- ...	1	230-1650	461-3000		1	
7	Промежут.пер. BS/FH Тип.1+ 1RS	TZBS0180- ...	1	851-1050				1
	Промежут.пер. BS/FH Тип.2+ 1RS	TZBS0190- ...		1051-1450				1
	Промежут.пер. BS/FH Тип.3+ 1RS	TZBS0200- ...		1451-1650				1
8	Привод 15 AF Тип.20	TGMK4010- ...	1	331- 850	260- 460	130- 230		
	Привод 15 AF Тип.20	TGMK4010- ...			461- 600	230- 300		
	Привод 15 AF Тип.60	TGMK4020- ...			601- 800	300- 400		
	Привод 15 AF Тип.80 1RS	TGMK4040- ...			801-1200	400- 600		1
	Привод 15 AF Тип.120 1RS	TGMK4050- ...			1201-1600	600- 800		1
	Привод 15 AF Тип.160 2RS 70	TGMK4170- ...			1601-2000	800-1000		2
Привод 15 AF Тип.200 2RS	TGMK4080- ...		2001-3000	1000-1500		2		
9	Промежут.пер. KK/AF Тип.1 1RS	TZKK1010- ...	2		2401-2800			2
	Промежут.пер. KK/AF Тип.2 1RS	TZKK1020- ...			2801-3000			2
10	Ручка Globe	см."Доп.детали" ZHGS	1		260-3000			
11	Угл. удлин. BS/КЗ Тип.1+ 1RS	TEUL2410- ...	1		801-1200			1
	Угл. удлин. BS/КЗ Тип.2+ 1RS	TEUL2420- ...			1201-3000			1
12	Промежут.пер. BS/FH Тип.1+ 1RS	TZBS0180- ...	1		1401-1600			1
	Промежут.пер. BS/FH Тип.2+ 1RS	TZBS0190- ...			1601-2000			1
	Промежут.пер. BS/FH Тип.3+ 1RS	TZBS0200- ...			2001-3000			1
13	Промежут.пер. BS/FH Тип.1+ 1RS	TZBS0180- ...	1		2401-2600			1
	Промежут.пер. BS/FH Тип.2+ 1RS	TZBS0190- ...			2601-2800			1
	Промежут.пер. BS/FH Тип.3+ 1RS	TZBS0200- ...			2801-3000			1
14	Откидная опора S-ES FH	см."Проф.лист", FRKA						
15	Запор. пласт. S 56	см."Проф.лист", TRSM						
Дополнительно по желанию								
16	Ограничитель откидывания ..	TFKB0010- ...	1		260- 800			
17	Предохранитель ошиб. действия	TFBS0010- ...	1					
18	Колпачок	см."Проф.лист", TFFD	1					
19	Упор FBS	см."Проф.лист", FRZF01	1					
20	Балконная защелка ПРАВ.	TFST0021- ...	1		1601-3000			
	Балконная защелка ЛЕВ.	TFST0022- ...			1601-3000			

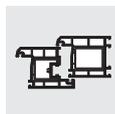

Петлевая группа

Поз.	Наименование	Артикул		Кол-во по: Масса створки		
		Покрытие TS	RAL9016	RAL8022	100 кг	130 кг
21	Ножн.петля ДН	см."Проф.лист", TBWB61			1	1
22	Декоративная накладка WKF		TKWB0010-004 ...	TKWB0010-012 ...	1	1
23	Опора нож.петли 100кг	см."Проф.лист", TBSL61			1	
24	Декоративная накладка S		TKSL0020-004 ...	TKSL0020-012 ...	1	1
25	Штифт опоры ножн. петли Poly	TBSB6020-1 ...			1	1
26	Опора нож.петли 130кг	см."Проф.лист", TBSL62				1
27	Оп. ниж.п.100кг	см."Проф.лист", TBEL01			1	
28	Декоративная накладка EL O MB		TKEO0010-004 ...	TKEO0010-012 ...	1	1
29	Декоративная накладка EL U		TKEU0010-004 ...	TKEU0010-012 ...	1	1
30	Оп. ниж.п.130кг	см."Проф.лист", TBEL02				1
31	Врез.пет. KF 100кг	см."Проф.лист", TBEB62			1	
32	Декоративная накладка EB		TKEB0020-004 ...	TKEB0020-012 ...	1	1
33	Врез.пет. KF 130кг	см."Проф.лист", TBEB63				1

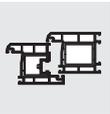

Внешний размер рамы

1-ств. Прямоугольная Поворотно-откидная
KF GM Петлевая группа TITAN

TITAN AF

GS

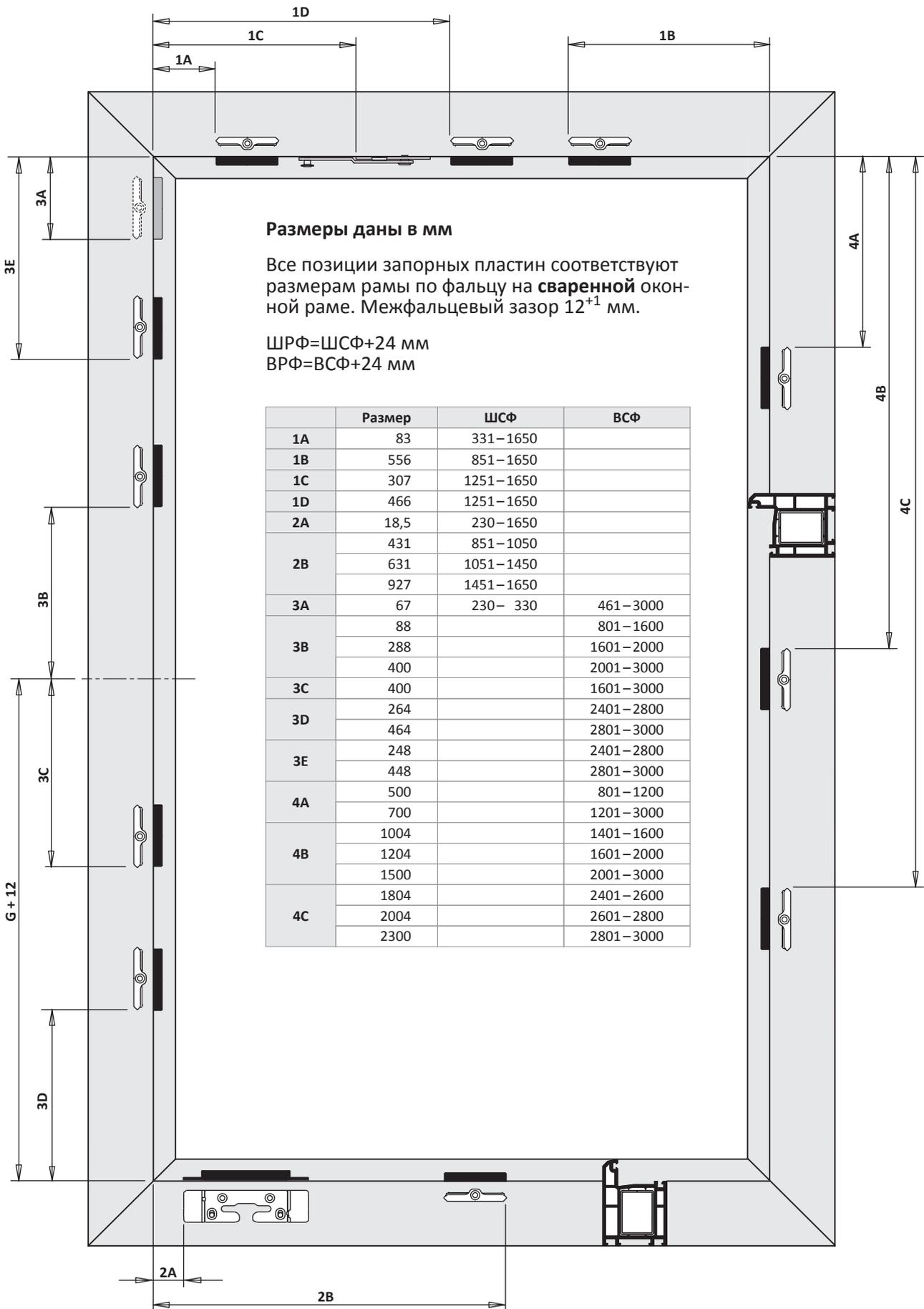

3

TITAN AF

Руководство по монтажу

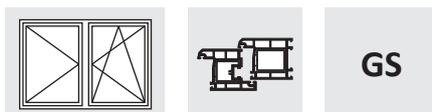

2-ств. Прямоугольная Поворотно-откидная/Поворотная DS 16

ПВХ

Базовая безопасность

Положение ручки центральное

Петлевая группа TITAN

Покрытие Титан-серебро

Дорнмас 15 мм

Комплектное оснащение	
Общее	Расстояние между точками прижима 800
Верхняя сторона	Цельносборные ножницы
Нижняя сторона	Роликовый приподниматель
Запорная сторона	Предохр.ошиб.действ.на приводе
Петлевая сторона	Угл.удл.BS P.1+2 1RS
Петлевая группа	Стандарт

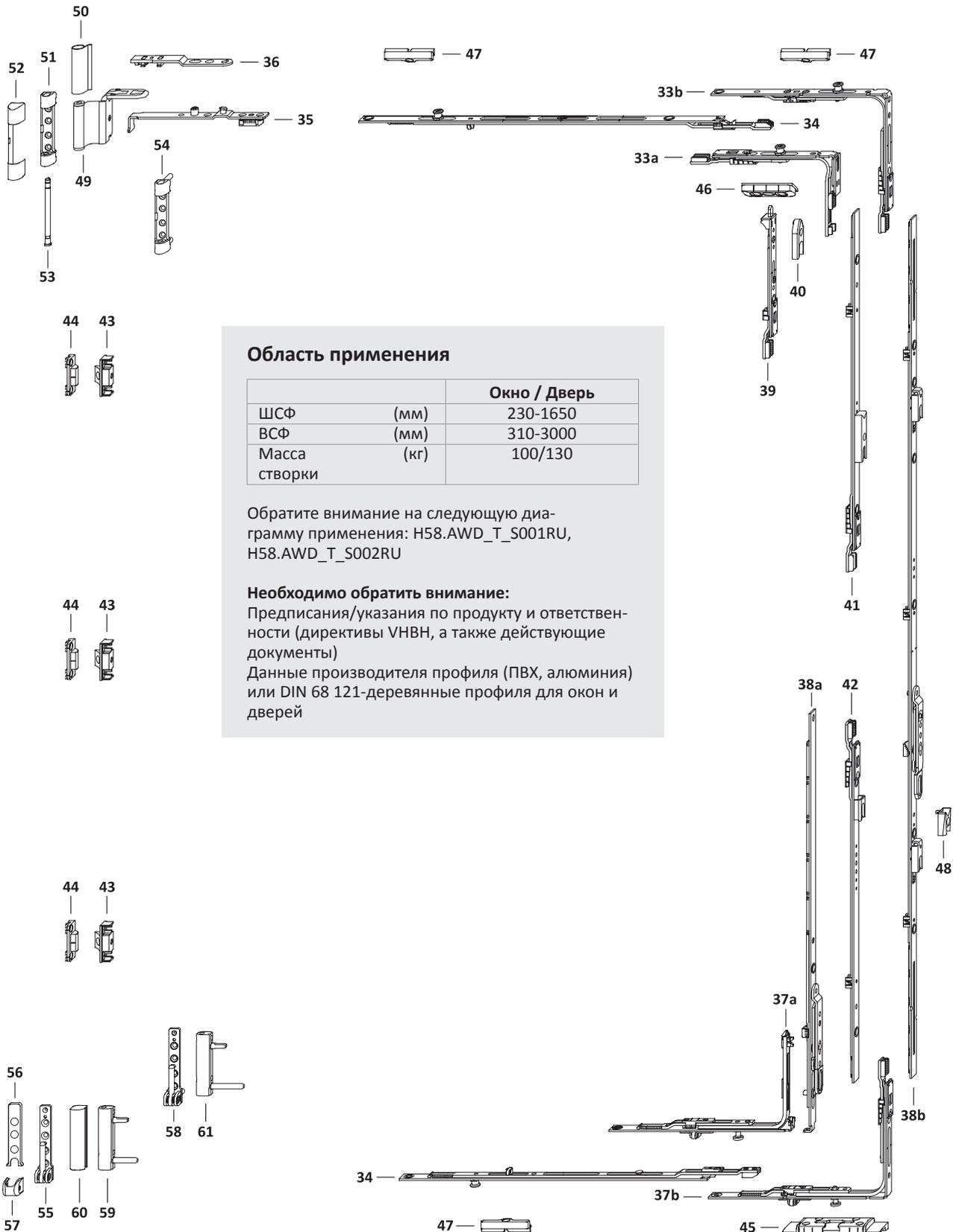
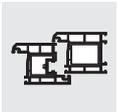
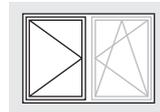

Область применения

		Окно / Дверь
ШСФ	(мм)	230-1650
ВСФ	(мм)	310-3000
Масса створки	(кг)	100/130

Обратите внимание на следующую диаграмму применения: H58.AWD_T_S001RU, H58.AWD_T_S002RU

Необходимо обратить внимание:

Предписания/указания по продукту и ответственности (директивы VNBH, а также действующие документы)
Данные производителя профиля (ПВХ, алюминия) или DIN 68 121-деревянные профили для окон и дверей

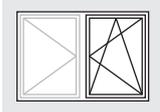

Обзор фурнитуры Первая створка

Поворотно-откидная/Поворотная DS 16
KF GM Петлевая группа TITAN

TITAN AF

GS

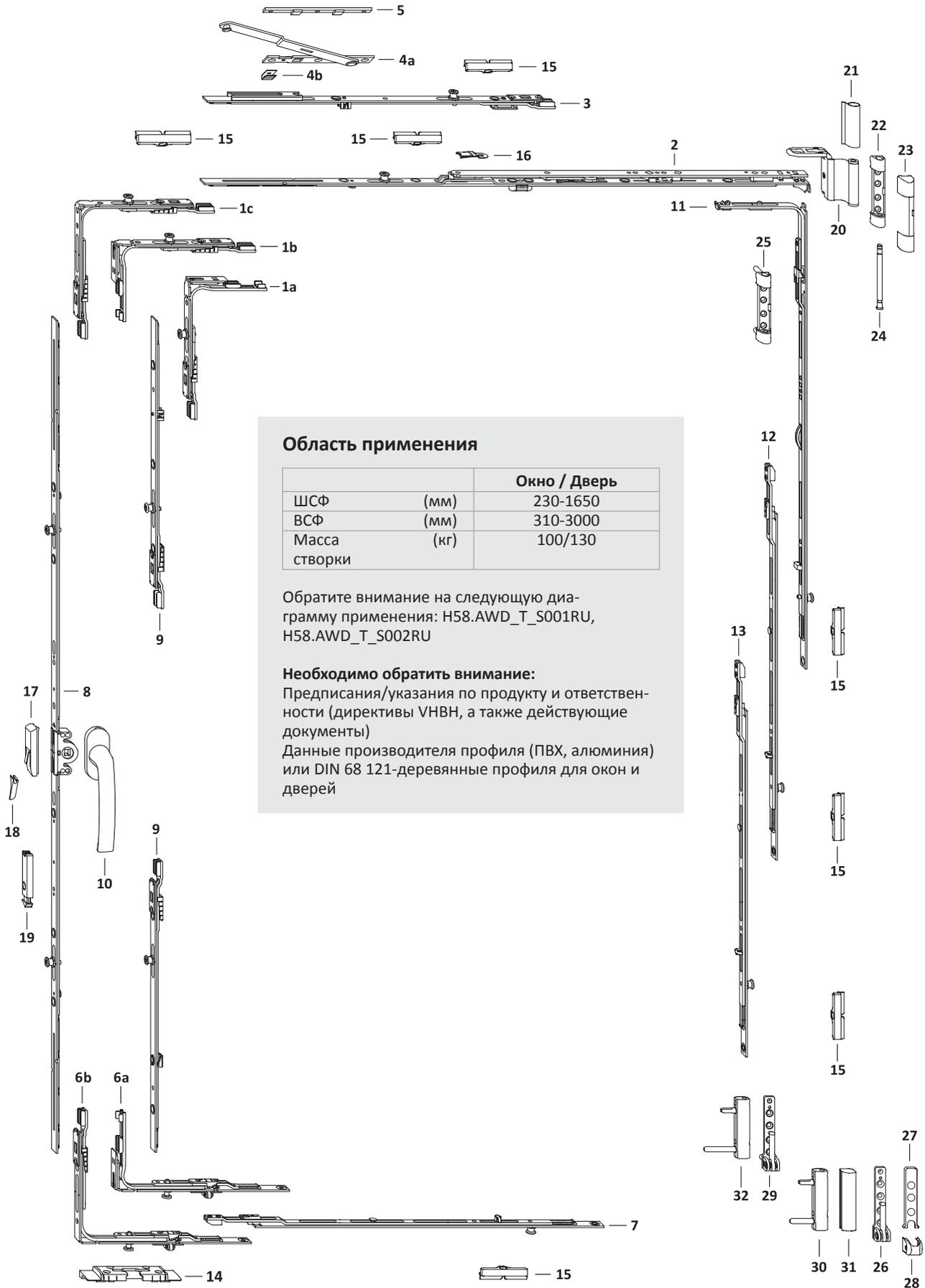

Область применения

		Окно / Дверь
ШСФ	(мм)	230-1650
ВСФ	(мм)	310-3000
Масса створки	(кг)	100/130

Обратите внимание на следующую диаграмму применения: H58.AWD_T_S001RU, H58.AWD_T_S002RU

Необходимо обратить внимание:

Предписания/указания по продукту и ответственности (директивы VNBH, а также действующие документы)
Данные производителя профиля (ПВХ, алюминия) или DIN 68 121-деревянные профили для окон и дверей

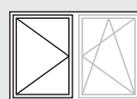

Поз.	Наименование	Артикул	Шт.	ШСФ	ВСФ	Размер G В первой створке	Кол.запорных пластин/ Поз.		
							45	46	47
33a	Угл.передача AF VSO укор.1RS	TEUL4020- ...	1	371– 850	310– 460				1
33b	Угл.передача AF VSO/K+ DF 1RS	TEUL4110- ...	1	371–1650	461–3000				1
34	Промежут.пер. BS/FH Тип.1+ 1RS	TZBS0180- ...	2	851–1050					2
	Промежут.пер. BS/FH Тип.2+ 1RS	TZBS0190- ...		1051–1450					2
	Промежут.пер. BS/FH Тип.3+ 1RS	TZBS0200- ...		1451–1650					2
35	Штульп ножниц DF/MN	TSSD0020- ...	1	230–1650					
36	Кронштейн ножниц DF	TSAD0010- ...	1	230–1650					
37a	Углов.перед. VSU/K FH+ 1S	TEVR1400- ...	1	230–1650	461– 800			1	
	Углов.перед. VSU/K FH+ 1S	TEVR1400- ...		331– 850	310– 460			1	
37b	Угл. передача AF VSU/K+ FH 1S	TEUL5010- ...	1	230–1650	801–3000			1	
38a	Штул.привод 16 Тип.30	TGKS0010- ...	1	371– 850	310– 460	155– 230			
	Штул.привод 16 Тип.30	TGKS0010- ...			461– 600	230– 300			
	Штул.привод 16 AF 60/G300	TGKS4030- ...			601– 800	300– 400			
38b	Штул.привод 16 AF Тип.80 1SB	TGMS4040- ...	1		801–1200	400– 600			
	Штул.привод 16 AF Тип.120 1SB	TGMS4050- ...			1201–1600	600– 800			
	Штул.привод 16 AF Тип160 2SB 7	TGMS4130- ...			1601–2000	800–1000			
	Штул.привод 16 AF Тип.200 2SB	TGMS4080- ...			2001–3000	1000–1500			
39	Шпингалет AF VSO RSA 11	TESC2030- ...	1	230– 370	461–3000			1	
40	Запорная пластина A0767	TRSA0010- ...	1	230– 330	461–3000				
41	Промежут.пер. AF Тип.1 1SB-RS	TZKS1020- ...	1		2401–2800				
	Промежут.пер. AF Тип.2 1SB-RS	TZKS1030- ...			2801–3000				
42	Промежут.пер. AF Тип.1 1SB-VSU	TZKS1060- ...	1		2401–2800				
	Промежут.пер. AF Тип.2 1SB-VSU	TZKS1070- ...			2801–3000				
43	Створочная деталь MV	см."Проф.лист", ZFMV01	1		801–1600				
	Створочная деталь MV	см."Проф.лист", ZFMV01	2		1601–2400				
	Створочная деталь MV	см."Проф.лист", ZFMV01	3		2401–3000				
44	Рамная деталь MV	см."Проф.лист", ZRZM01	1		801–1600				
	Рамная деталь MV	см."Проф.лист", ZRZM01	2		1601–2400				
	Рамная деталь MV	см."Проф.лист", ZRZM01	3		2401–3000				
45	Откидная опора S-ES FH	см."Проф.лист", FRKA							
46	Рамная деталь V	см."Проф.лист", FRZV01							
47	Запор. пласт. S 56	см."Проф.лист", TRSM							
Дополнительно по желанию									
48	Зап.плас.д.балк.защелки AF A0767	TRST0100- ...	1		1601–3000				

Поз.	Наименование	Петлевая группа				Кол-во по: Масса створки	
		Покрывтe TS	Артикул		100 кг	130 кг	
			RAL9016	RAL8022			
49	Ножн.петля DH	см."Проф.лист", TBWB61			1	1	
50	Декоративная накладка WKF		TKWB0010-004 ...	TKWB0010-012 ...	1	1	
51	Опора нож.петли 100кг	см."Проф.лист", TBSL61			1		
52	Декоративная накладка S		TKSL0020-004 ...	TKSL0020-012 ...	1	1	
53	Штифт опоры ножн. петли Poly	TBSB6020-1 ...			1	1	
54	Опора нож.петли 130кг	см."Проф.лист", TBSL62				1	
55	Оп. ниж.п.100кг	см."Проф.лист", TBEL01			1		
56	Декоративная накладка EL O MB		TKEO0010-004 ...	TKEO0010-012 ...	1	1	
57	Декоративная накладка EL U		TKEU0010-004 ...	TKEU0010-012 ...	1	1	
58	Оп. ниж.п.130кг	см."Проф.лист", TBEL02				1	
59	Врез.пет. KF 100кг	см."Проф.лист", TBEB62			1		
60	Декоративная накладка EB		TKEB0020-004 ...	TKEB0020-012 ...	1	1	
61	Врез.пет. KF 130кг	см."Проф.лист", TBEB63				1	

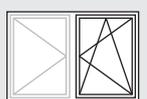
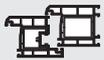

Список фурнитуры Первая створка

Поворотно-откидная/Поворотная DS 16
KF GM Петлевая группа TITAN

TITAN AF

GS

Поз.	Наименование	Артикул	Шт.	ШСФ	ВСФ	Размер G	Кол.запорных пластин/ Поз.		
							14	15	
1a	Угл.передача AF VSO укор.1RS	TEUL4020- ...	1	230– 330	461–3000				
1b	Угл.передача AF VSO укор.1RS	TEUL4020- ...	2	371– 850	310– 460			2	
1c	Угловая передача AF VSO 1RS	TEUL4010- ...	1	331–1650	461–3000			1	
2	Ножницы AF Тип.0	TSKK2000- ...	1	230– 450					
	Ножницы AF Тип.1	TSKK2010- ...		451– 680					
	Ножницы AF Тип.2	TSKK2020- ...		681– 850					
	Ножницы AF Тип.3 1RS	TSKK2030- ...		851–1050				1	
	Ножницы AF Тип.4 1RS	TSKK2040- ...		1051–1250				1	
	Ножницы AF Тип.3 1RS	TSKK2030- ...		1251–1450				1	
3	Промежут.пер. доп.нож. 1RS	TZOK1010- ...	1	1251–1650				1	
4	Дополнительные ножницы	см."Проф.лист", TSZS	1	1251–1650					
5	Подклад.пласт.Z	см."Проф.лист", FRUP01	1	1251–1650					
6a	Угл.пер. AF VSU/K+ укор. FH 1S	TEUL5090- ...	1	371– 850	310– 460		1		
6b	Угл. передача AF VSU/K+ FH 1S	TEUL5010- ...	1	230–1650	461–3000		1		
7	Промежут.пер. BS/FH Тип.1+ 1RS	TZBS0180- ...	1	851–1050				1	
	Промежут.пер. BS/FH Тип.2+ 1RS	TZBS0190- ...		1051–1450				1	
	Промежут.пер. BS/FH Тип.3+ 1RS	TZBS0200- ...		1451–1650				1	
8	Привод 15 AF Тип.20	TGMK4010- ...	1	371– 850	310– 460	155– 230			
	Привод 15 AF Тип.20	TGMK4010- ...			461– 600	230– 300			
	Привод 15 AF Тип.60	TGMK4020- ...			601– 800	300– 400			
	Привод 15 AF Тип.80 1RS	TGMK4040- ...			801–1200	400– 600			
	Привод 15 AF Тип.120 1RS	TGMK4050- ...			1201–1600	600– 800			
	Привод 15 AF Тип.160 2RS 70	TGMK4170- ...			1601–2000	800–1000			
Привод 15 AF Тип.200 2RS	TGMK4080- ...		2001–3000	1000–1500					
9	Промежут.пер. КК/AF Тип.1 1RS	TZKK1010- ...	2		2401–2800				
	Промежут.пер. КК/AF Тип.2 1RS	TZKK1020- ...			2801–3000				
10	Ручка Globe	см."Доп.детали" ZHGS	1		310–3000				
11	Угл. удлин. BS/КЗ Тип.1+ 1RS	TEUL2410- ...	1		801–1200			1	
	Угл. удлин. BS/КЗ Тип.2+ 1RS	TEUL2420- ...			1201–3000			1	
12	Промежут.пер. BS/FH Тип.1+ 1RS	TZBS0180- ...	1		1401–1600			1	
	Промежут.пер. BS/FH Тип.2+ 1RS	TZBS0190- ...			1601–2000			1	
	Промежут.пер. BS/FH Тип.3+ 1RS	TZBS0200- ...			2001–3000			1	
13	Промежут.пер. BS/FH Тип.1+ 1RS	TZBS0180- ...	1		2401–2600			1	
	Промежут.пер. BS/FH Тип.2+ 1RS	TZBS0190- ...			2601–2800			1	
	Промежут.пер. BS/FH Тип.3+ 1RS	TZBS0200- ...			2801–3000			1	
14	Откидная опора S-ES FH	см."Проф.лист", FRKA							
15	Запор. пласт. S 56	см."Проф.лист", TRSM							
Дополнительно по желанию									
16	Ограничитель откидывания ..	TFKB0010- ...	1		310– 800				
17	Предохранитель ошиб. действия	TFBS0010- ...	1		601–3000				
18	Колпачок	см."Проф.лист", TFFD	1		601–3000				
19	Балконная защелка ПРАВ.	TFST0021- ...	1		1601–3000				
	Балконная защелка ЛЕВ.	TFST0022- ...			1601–3000				

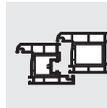
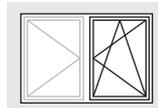

Петлевая группа						
Поз.	Наименование	Покрытие TS	Артикул		Кол-во по: Масса створки	
			RAL9016	RAL8022	100 кг	130 кг
20	Ножн.петля ДН	см."Проф.лист", TBWB61			1	1
21	Декоративная накладка WKF		TKWB0010-004 ...	TKWB0010-012 ...	1	1
22	Опора нож.петли 100кг	см."Проф.лист", TBSL61			1	
23	Декоративная накладка S		TKSL0020-004 ...	TKSL0020-012 ...	1	1
24	Штифт опоры ножн. петли Poly	TBSB6020-1 ...			1	1
25	Опора нож.петли 130кг	см."Проф.лист", TBSL62				1
26	Оп. ниж.п.100кг	см."Проф.лист", TBEL01			1	
27	Декоративная накладка EL O MB		TKEO0010-004 ...	TKEO0010-012 ...	1	1
28	Декоративная накладка EL U		TKEU0010-004 ...	TKEU0010-012 ...	1	1
29	Оп. ниж.п.130кг	см."Проф.лист", TBEL02				1
30	Врез.пет. KF 100кг	см."Проф.лист", TBEB62			1	
31	Декоративная накладка EB		TKEB0020-004 ...	TKEB0020-012 ...	1	1
32	Врез.пет. KF 130кг	см."Проф.лист", TBEB63				1

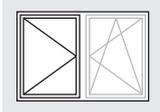
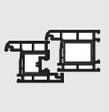

Внешний размер рамы Вторая створка

Поворотно-откидная/Поворотная DS 16
KF GM Петлевая группа TITAN

TITAN AF

GS

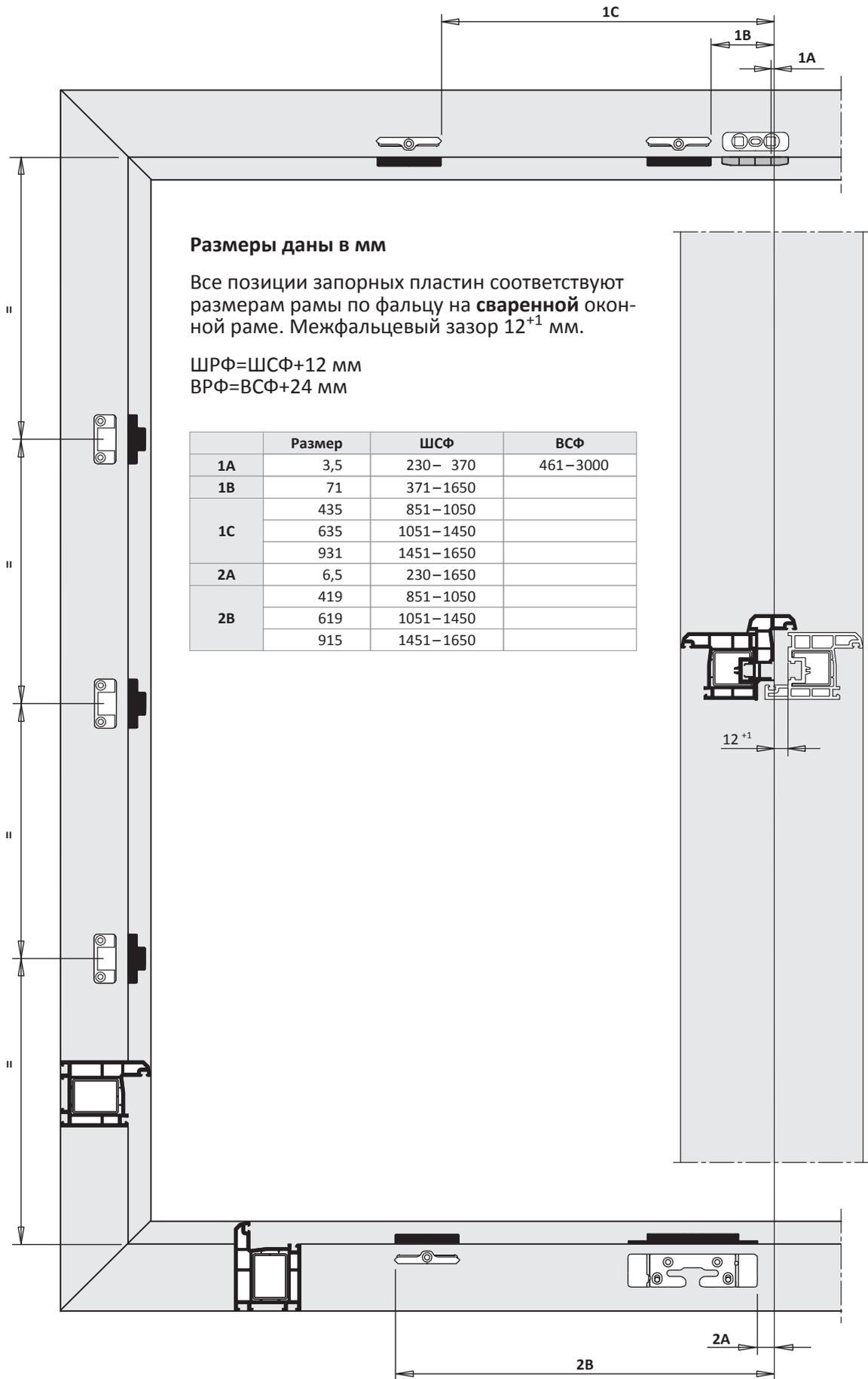

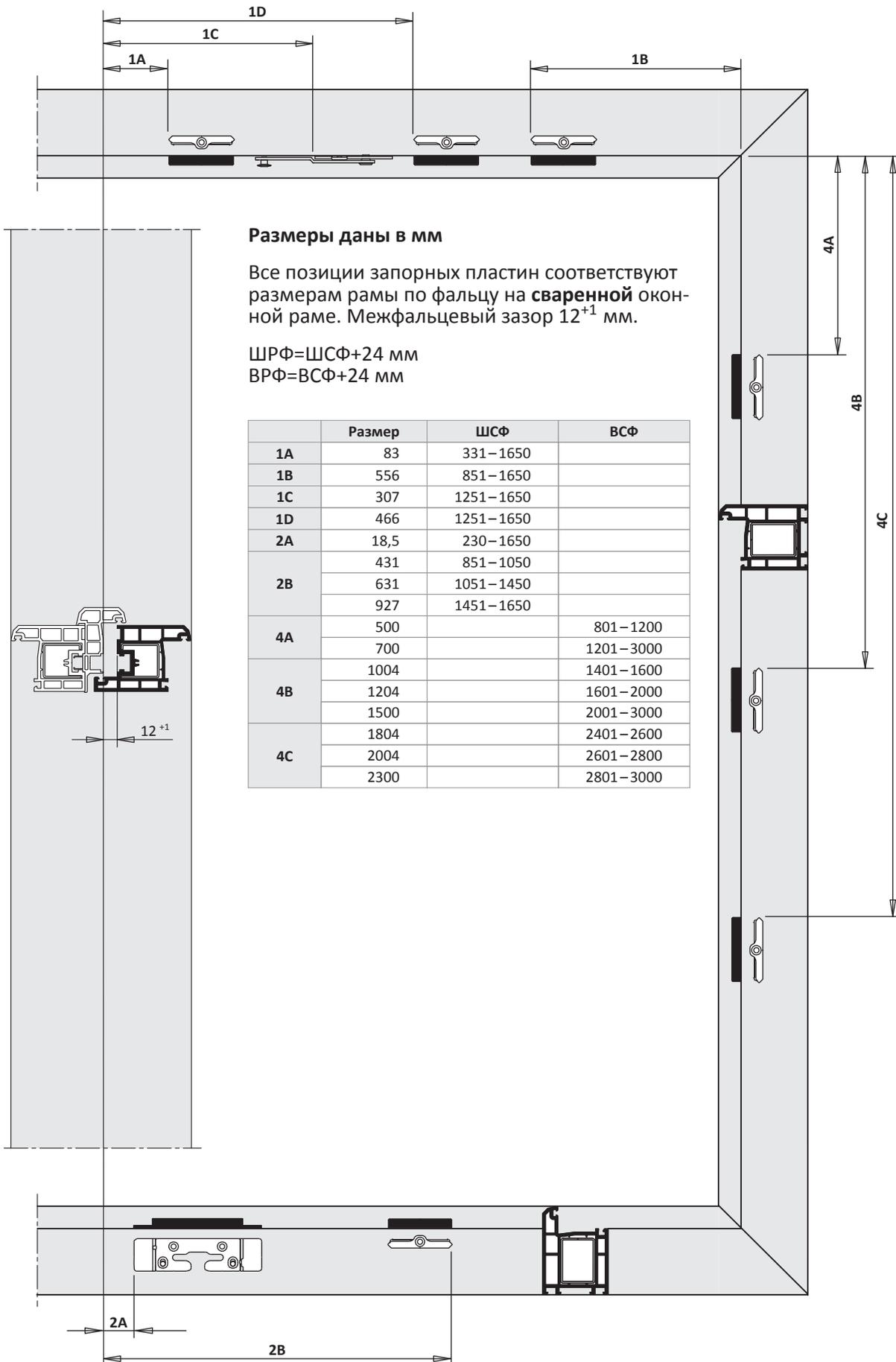
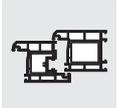
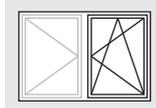

TITAN AF

Руководство по монтажу

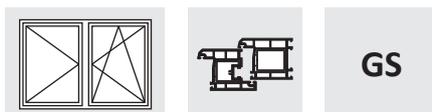

2-ств. Прямоугольная Поворотно-откидная/Поворотная DS 16

ПВХ

Базовая безопасность

Положение ручки центральное

Петлевая группа TITAN

Покрытие Титан-серебро

Дорнмас 15 мм

Комплектное оснащение	
Общее	Расстояние между точками прижима 800; Штул.створка с ножницами DK
Верхняя сторона	Цельносборные ножницы
Нижняя сторона	Роликовый приподниматель
Запорная сторона	Предохр.ошиб.действ.на приводе
Петлевая сторона	Угл.удл.BS P.1+2 1RS
Петлевая группа	Стандарт

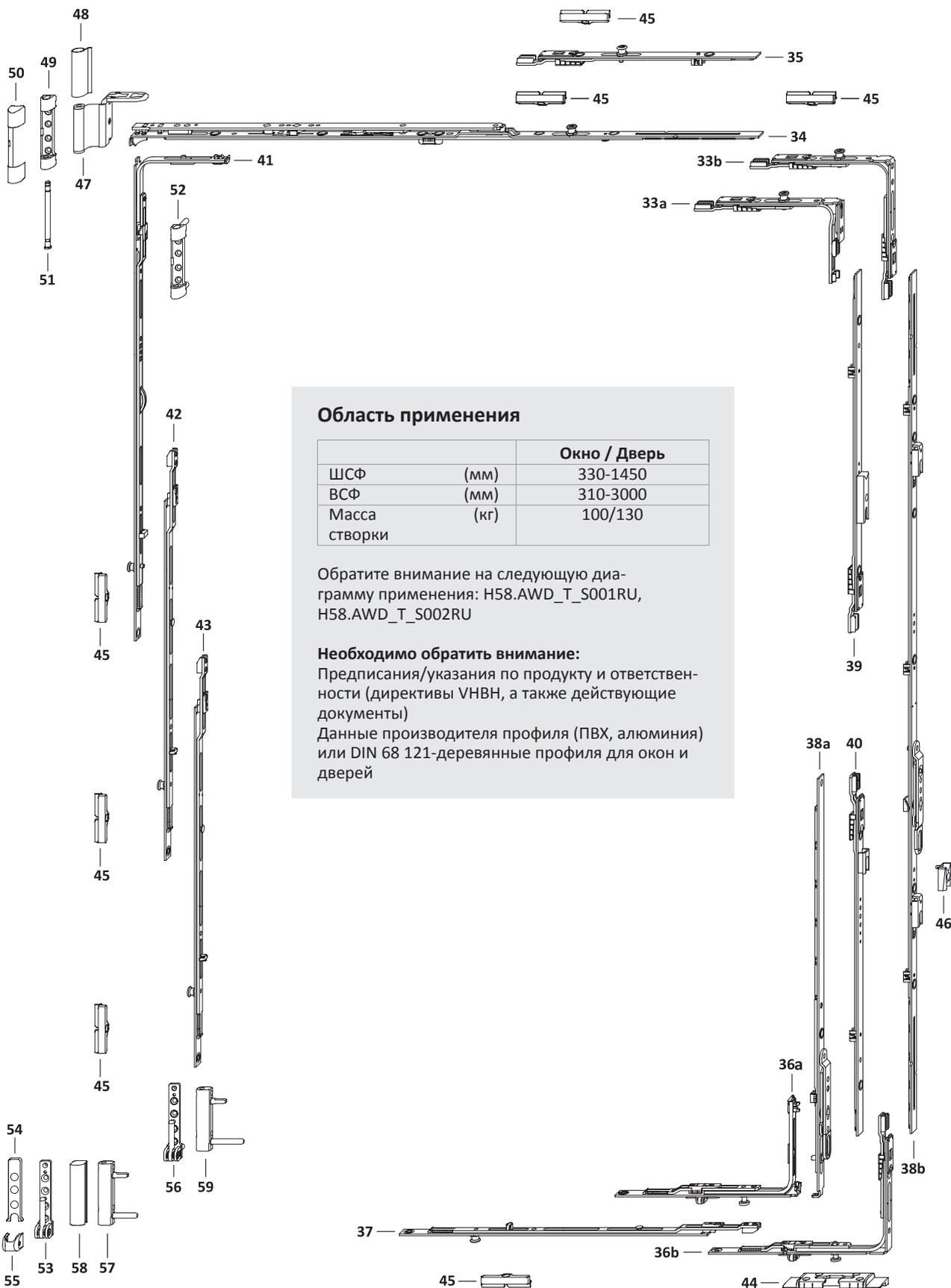
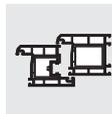
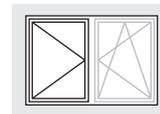

Область применения

		Окно / Дверь
ШСФ	(мм)	330-1450
ВСФ	(мм)	310-3000
Масса створки	(кг)	100/130

Обратите внимание на следующую диаграмму применения: H58.AWD_T_S001RU, H58.AWD_T_S002RU

Необходимо обратить внимание:

Предписания/указания по продукту и ответственности (директивы VNBH, а также действующие документы)

Данные производителя профиля (ПВХ, алюминия) или DIN 68 121-деревянные профили для окон и дверей

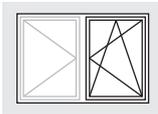
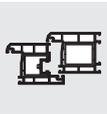

Обзор фурнитуры Первая створка

Поворотно-откидная/Поворотная DS 16
KF GM Петлевая группа TITAN

TITAN AF

GS

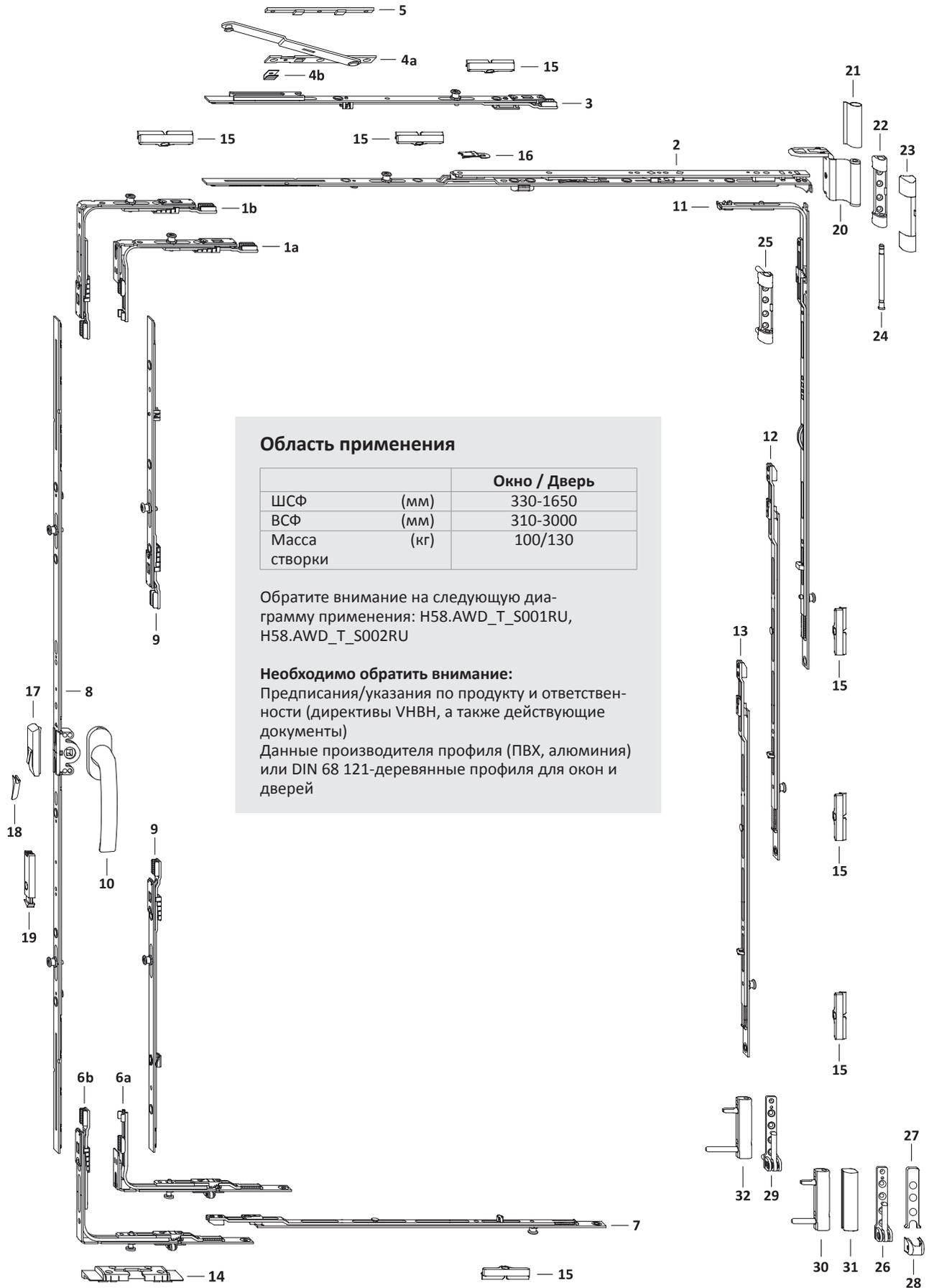

Область применения

		Окно / Дверь
ШСФ	(мм)	330-1650
ВСФ	(мм)	310-3000
Масса створки	(кг)	100/130

Обратите внимание на следующую диаграмму применения: H58.AWD_T_S001RU, H58.AWD_T_S002RU

Необходимо обратить внимание:

Предписания/указания по продукту и ответственности (директивы VNBH, а также действующие документы)
Данные производителя профиля (ПВХ, алюминия) или DIN 68 121-деревянные профиля для окон и дверей

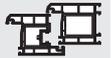
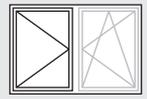

Поз.	Наименование	Артикул	Шт.	ШСФ	ВСФ	Размер G		Кол.запорных пластин/ Поз.	
						В первой створке		44	45
33a	Угл.передача AF VSO укор.1RS	TEUL4020- ...	1	330– 850	310– 460				1
33b	Угловая передача AF VSO 1RS	TEUL4010- ...	1	330–1450	461–3000				1
34	Ножницы AF Тип.0	TSKK2000- ...	1	330– 450					
	Ножницы AF Тип.1	TSKK2010- ...		451– 680					
	Ножницы AF Тип.2	TSKK2020- ...		681– 850					
	Ножницы AF Тип.3 1RS	TSKK2030- ...		851–1050					1
	Ножницы AF Тип.4 1RS	TSKK2040- ...		1051–1450					1
35	Промежут.пер. КК/AF Тип.1 1RS	TZKK1010- ...	1	1251–1450					1
36a	Углов.перед. VSU/К FH+ 1S	TEVR1400- ...	1	330–1450	461– 800			1	
	Углов.перед. VSU/К FH+ 1S	TEVR1400- ...		330– 850	310– 460			1	
36b	Угл. передача AF VSU/К+ FH 1S	TEUL5010- ...	1	330–1450	801–3000			1	
37	Промежут.пер. BS/FH Тип.1+ 1RS	TZBS0180- ...	1	851–1050					1
	Промежут.пер. BS/FH Тип.2+ 1RS	TZBS0190- ...		1051–1450					1
38a	Штул.привод 16 Тип.30	TGKS0010- ...	1	330– 850	310– 460	155– 230			
	Штул.привод 16 Тип.30	TGKS0010- ...			461– 600	230– 300			
	Штул.привод 16 AF 60/G300	TGKS4030- ...			601– 800	300– 400			
38b	Штул.привод 16 AF Тип.80 1SB	TGMS4040- ...	1		801–1200	400– 600			
	Штул.привод 16 AF Тип.120 1SB	TGMS4050- ...			1201–1600	600– 800			
	Штул.привод 16 AF Тип.160 2SB 7	TGMS4130- ...			1601–2000	800–1000			
	Штул.привод 16 AF Тип.200 2SB	TGMS4080- ...			2001–3000	1000–1500			
39	Промежут.пер. AF Тип.1 1SB-RS	TZKS1020- ...	1		2401–2800				
	Промежут.пер. AF Тип.2 1SB-RS	TZKS1030- ...			2801–3000				
40	Промежут.пер. AF Тип.1 1SB-VSU	TZKS1060- ...	1		2401–2800				
	Промежут.пер. AF Тип.2 1SB-VSU	TZKS1070- ...			2801–3000				
41	Угл. удлин. BS/КЗ Тип.1+ 1RS	TEUL2410- ...	1		801–1200				1
	Угл. удлин. BS/КЗ Тип.2+ 1RS	TEUL2420- ...			1201–3000				1
42	Промежут.пер. BS/FH Тип.1+ 1RS	TZBS0180- ...	1		1401–1600				1
	Промежут.пер. BS/FH Тип.2+ 1RS	TZBS0190- ...			1601–2000				1
	Промежут.пер. BS/FH Тип.3+ 1RS	TZBS0200- ...			2001–3000				1
43	Промежут.пер. BS/FH Тип.1+ 1RS	TZBS0180- ...	1		2401–2600				1
	Промежут.пер. BS/FH Тип.2+ 1RS	TZBS0190- ...			2601–2800				1
	Промежут.пер. BS/FH Тип.3+ 1RS	TZBS0200- ...			2801–3000				1
44	Откидная опора S-ES FH	см."Проф.лист", FRKA							
45	Запор. пласт. S 56	см."Проф.лист", TRSM							
Дополнительно по желанию									
46	Зап.плас.д.балк.защелки AF A0767	TRST0100- ...	1		1601–3000				

Петлевая группа						
Поз.	Наименование	Артикул			Кол-во по: Масса створки	
		Покрытие TS	RAL9016	RAL8022	100 кг	130 кг
47	Ножн.петля DH	см."Проф.лист", TBWB61			1	1
48	Декоративная накладка WKF		TKWB0010-004 ...	TKWB0010-012 ...	1	1
49	Опора нож.петли 100кг	см."Проф.лист", TBSL61			1	
50	Декоративная накладка S		TKSL0020-004 ...	TKSL0020-012 ...	1	1
51	Штифт опоры ножн. петли Poly	TBSB6020-1 ...			1	1
52	Опора нож.петли 130кг	см."Проф.лист", TBSL62				1
53	Оп. ниж.п.100кг	см."Проф.лист", TBEL01			1	
54	Декоративная накладка EL O MB		TKEO0010-004 ...	TKEO0010-012 ...	1	1
55	Декоративная накладка EL U		TKEU0010-004 ...	TKEU0010-012 ...	1	1
56	Оп. ниж.п.130кг	см."Проф.лист", TBEL02				1
57	Врез.пет. KF 100кг	см."Проф.лист", TBEB62			1	
58	Декоративная накладка EB		TKEB0020-004 ...	TKEB0020-012 ...	1	1
59	Врез.пет. KF 130кг	см."Проф.лист", TBEB63				1

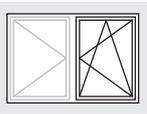
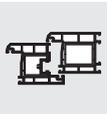

Список фурнитуры Первая створка
Поворотно-откидная/Поворотная DS 16
KF GM Петлевая группа TITAN

TITAN AF

GS

3

Поз.	Наименование	Артикул	Шт.	ШСФ	ВСФ	Размер G	Кол.запорных пластин/ Поз.	
							14	15
1a	Угл.передача AF VSO укор.1RS	TEUL4020- ...	1	330- 850	310- 460			1
1b	Угловая передача AF VSO 1RS	TEUL4010- ...	1	330-1650	461-3000			1
2	Ножницы AF Тип.0	TSKK2000- ...	1	330- 450				
	Ножницы AF Тип.1	TSKK2010- ...		451- 680				
	Ножницы AF Тип.2	TSKK2020- ...		681- 850				
	Ножницы AF Тип.3 1RS	TSKK2030- ...		851-1050				1
	Ножницы AF Тип.4 1RS	TSKK2040- ...		1051-1250				1
	Ножницы AF Тип.3 1RS	TSKK2030- ...		1251-1450				1
Ножницы AF Тип.4 1RS	TSKK2040- ...	1451-1650					1	
3	Промежут.пер. доп.нож. 1RS	TZOK1010- ...	1	1251-1650				1
4	Дополнительные ножницы	см."Проф.лист", TSZS	1	1251-1650				
5	Подклад.пласт.Z	см."Проф.лист", FRUP01	1	1251-1650				
6a	Угл.пер. AF VSU/K+ укор. FH 1S	TEUL5090- ...	1	330- 850	310- 460		1	
6b	Угл. передача AF VSU/K+ FH 1S	TEUL5010- ...	1	330-1650	461-3000		1	
7	Промежут.пер. BS/FH Тип.1+ 1RS	TZBS0180- ...	1	851-1050				1
	Промежут.пер. BS/FH Тип.2+ 1RS	TZBS0190- ...		1051-1450				1
	Промежут.пер. BS/FH Тип.3+ 1RS	TZBS0200- ...		1451-1650				1
8	Привод 15 AF Тип.20	TGMK4010- ...	1	330- 850	310- 460	155- 230		
	Привод 15 AF Тип.20	TGMK4010- ...			461- 600	230- 300		
	Привод 15 AF Тип.60	TGMK4020- ...			601- 800	300- 400		
	Привод 15 AF Тип.80 1RS	TGMK4040- ...			801-1200	400- 600		
	Привод 15 AF Тип.120 1RS	TGMK4050- ...			1201-1600	600- 800		
	Привод 15 AF Тип.160 2RS 70	TGMK4170- ...			1601-2000	800-1000		
	Привод 15 AF Тип.200 2RS	TGMK4080- ...			2001-3000	1000-1500		
9	Промежут.пер. КК/AF Тип.1 1RS	TZKK1010- ...	2		2401-2800			
	Промежут.пер. КК/AF Тип.2 1RS	TZKK1020- ...			2801-3000			
10	Ручка Globe	см."Доп.детали" ZHGS	1		310-3000			
11	Угл. удлин. BS/КЗ Тип.1+ 1RS	TEUL2410- ...	1		801-1200			1
	Угл. удлин. BS/КЗ Тип.2+ 1RS	TEUL2420- ...			1201-3000			1
12	Промежут.пер. BS/FH Тип.1+ 1RS	TZBS0180- ...	1		1401-1600			1
	Промежут.пер. BS/FH Тип.2+ 1RS	TZBS0190- ...			1601-2000			1
	Промежут.пер. BS/FH Тип.3+ 1RS	TZBS0200- ...			2001-3000			1
13	Промежут.пер. BS/FH Тип.1+ 1RS	TZBS0180- ...	1		2401-2600			1
	Промежут.пер. BS/FH Тип.2+ 1RS	TZBS0190- ...			2601-2800			1
	Промежут.пер. BS/FH Тип.3+ 1RS	TZBS0200- ...			2801-3000			1
14	Откидная опора S-ES FH	см."Проф.лист", FRKA						
15	Запор. пласт. S 56	см."Проф.лист", TRSM						
Дополнительно по желанию								
16	Ограничитель откидывания ..	TFKB0010- ...	1		310- 800			
17	Предохранитель ошиб. действия	TFBS0010- ...	1		601-3000			
18	Колпачок	см."Проф.лист", TFFD	1		601-3000			
19	Балконная защелка ПРАВ.	TFST0021- ...	1		1601-3000			
	Балконная защелка ЛЕВ.	TFST0022- ...			1601-3000			

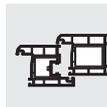
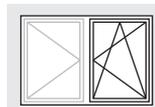

Петлевая группа						
Поз.	Наименование	Покрытие TS	Артикул		Кол-во по: Масса створки	
			RAL9016	RAL8022	100 кг	130 кг
20	Ножн.петля ДН	см."Проф.лист", TBWB61			1	1
21	Декоративная накладка WKF		TKWB0010-004 ...	TKWB0010-012 ...	1	1
22	Опора нож.петли 100кг	см."Проф.лист", TBSL61			1	
23	Декоративная накладка S		TKSL0020-004 ...	TKSL0020-012 ...	1	1
24	Штифт опоры ножн. петли Poly	TBSB6020-1 ...			1	1
25	Опора нож.петли 130кг	см."Проф.лист", TBSL62				1
26	Оп. ниж.п.100кг	см."Проф.лист", TBEL01			1	
27	Декоративная накладка EL O MB		TKEO0010-004 ...	TKEO0010-012 ...	1	1
28	Декоративная накладка EL U		TKEU0010-004 ...	TKEU0010-012 ...	1	1
29	Оп. ниж.п.130кг	см."Проф.лист", TBEL02				1
30	Врез.пет. KF 100кг	см."Проф.лист", TBEB62			1	
31	Декоративная накладка EB		TKEB0020-004 ...	TKEB0020-012 ...	1	1
32	Врез.пет. KF 130кг	см."Проф.лист", TBEB63				1

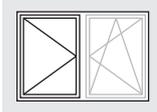
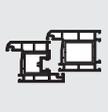

Внешний размер рамы Вторая створка

Поворотно-откидная/Поворотная DS 16
KF GM Петлевая группа TITAN

TITAN AF

GS

3

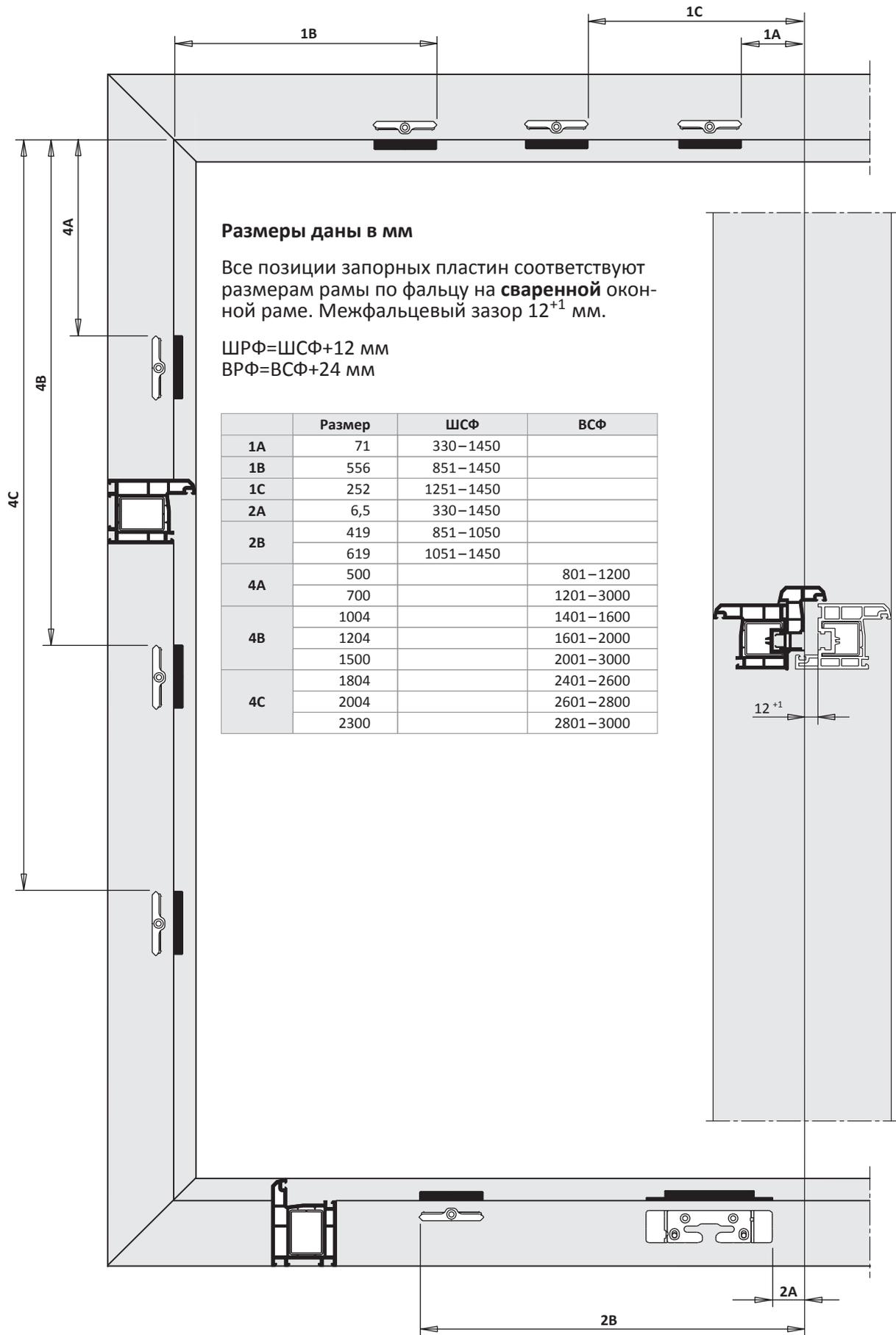

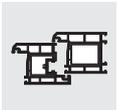
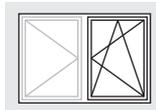

3

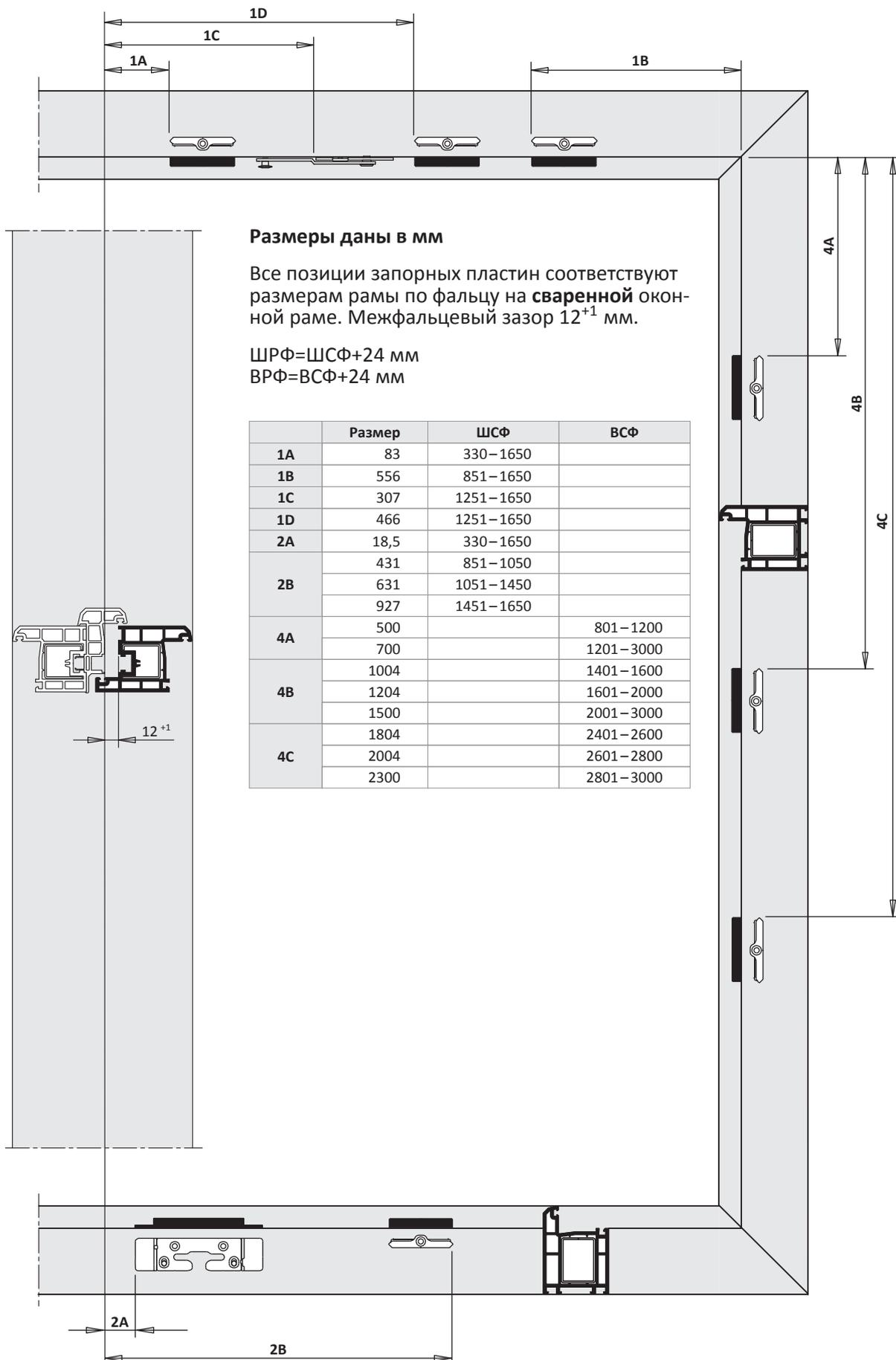

TITAN AF

Руководство по монтажу

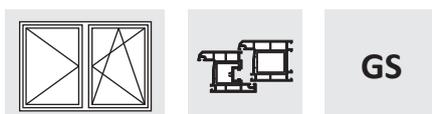

2-ств. Прямоугольная Поворотно-откидная/Поворотная фурнитурный паз

ПВХ

Базовая безопасность

Положение ручки центральное

Петлевая группа TITAN

Покрытие Титан-серебро

Дорнмас 15 мм

Комплектное оснащение	
Общее	Расстояние между точками прижима 800
Верхняя сторона	Цельносборные ножницы
Нижняя сторона	Роликовый приподниматель
Запорная сторона	Предохр.ошиб.действ.на приводе
Петлевая сторона	Угл.удл.BS P.1+2 1RS
Петлевая группа	Стандарт

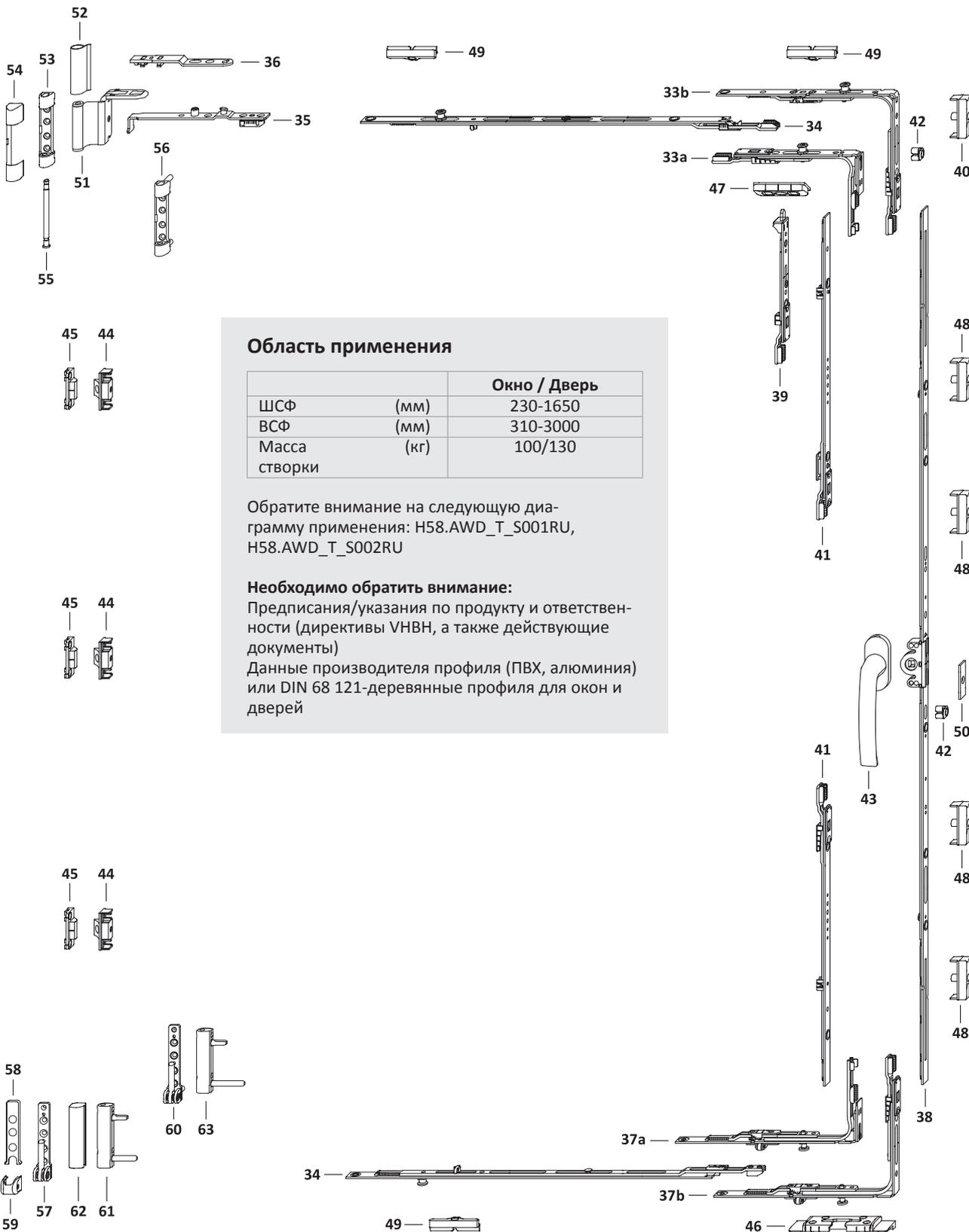
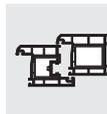
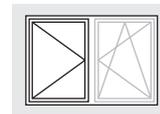

Область применения

		Окно / Дверь
ШСФ	(мм)	230-1650
ВСФ	(мм)	310-3000
Масса створки	(кг)	100/130

Обратите внимания на следующую диаграмму применения: H58.AWD_T_S001RU, H58.AWD_T_S002RU

Необходимо обратить внимание:

Предписания/указания по продукту и ответственности (директивы VNBH, а также действующие документы)

Данные производителя профиля (ПВХ, алюминия) или DIN 68 121-деревянные профиля для окон и дверей

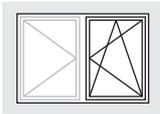
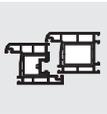

Обзор фурнитуры Первая створка

Поворотно-откидная/Поворотная фурнитурный паз
KF GM Петлевая группа TITAN

TITAN AF

GS

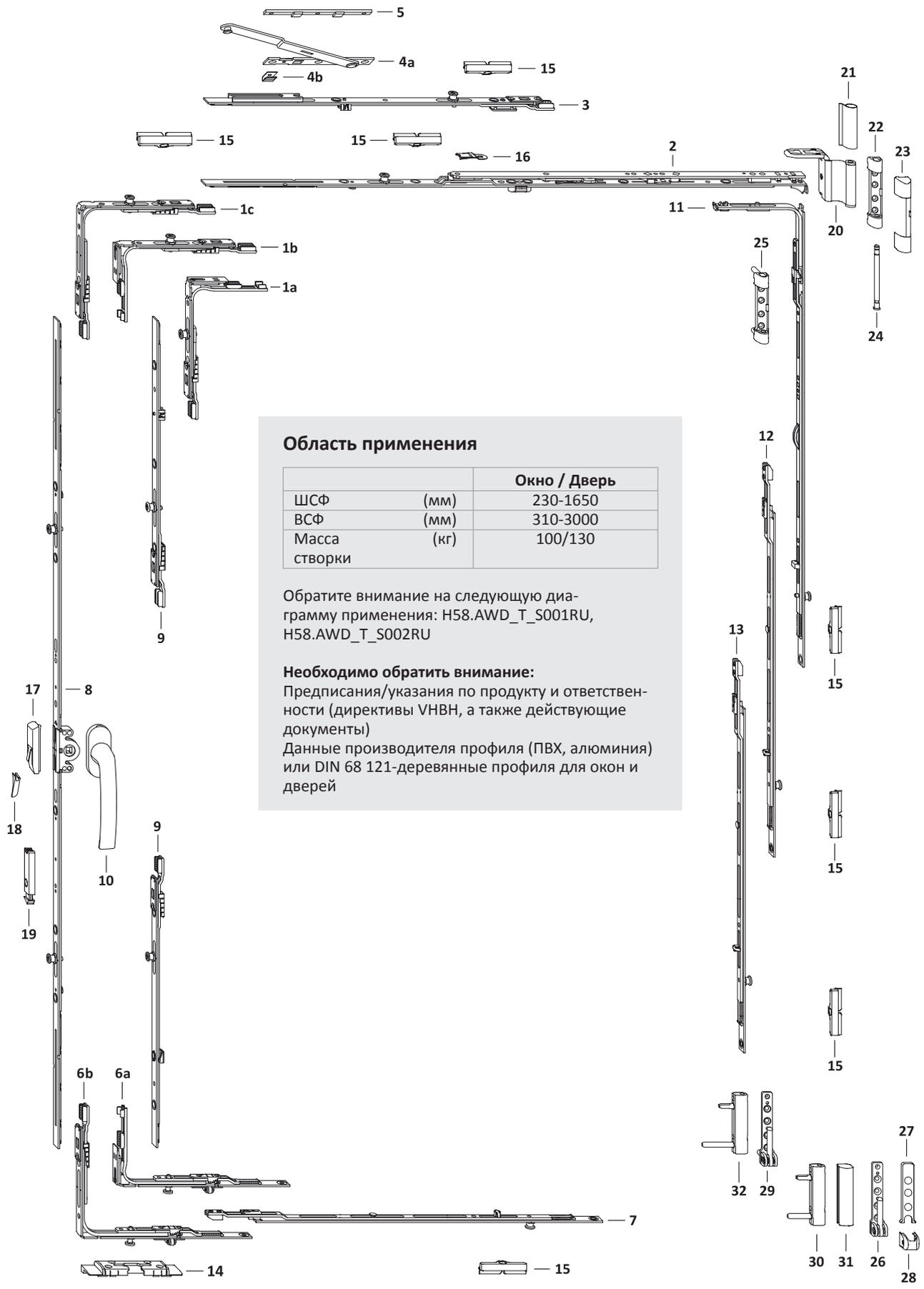

Область применения

		Окно / Дверь
ШСФ	(мм)	230-1650
ВСФ	(мм)	310-3000
Масса створки	(кг)	100/130

Обратите внимание на следующую диаграмму применения: H58.AWD_T_S001RU, H58.AWD_T_S002RU

Необходимо обратить внимание:

Предписания/указания по продукту и ответственности (директивы VNBH, а также действующие документы)
Данные производителя профиля (ПВХ, алюминия) или DIN 68 121-деревянные профили для окон и дверей

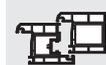
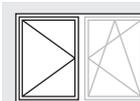

Поз.	Наименование	Артикул	Шт.	ШСФ	ВСФ	Размер G	Кол.запорных пластин/ Поз.			
						В первой створке	46	47	48	49
33а	Угл.передача AF VSO укор.1RS	TEUL4020- ...	1	371– 850	310– 460					1
33б	Угл.передача AF VSO/K+ DF 1RS	TEUL4110- ...	1	371–1650	461–3000					1
34	Промежут.пер. BS/FH Тип.1+ 1RS	TZBS0180- ...	2	851–1050						2
	Промежут.пер. BS/FH Тип.2+ 1RS	TZBS0190- ...		1051–1450						2
	Промежут.пер. BS/FH Тип.3+ 1RS	TZBS0200- ...		1451–1650						2
35	Штульп ножниц DF/MN	TSSD0020- ...	1	230–1650						
36	Кронштейн ножниц DF	TSAD0010- ...	1	230–1650						
37а	Угл.пер. AF VSU/K+ укор. FH 1S	TEUL5090- ...	1	371– 850	310– 460		1			
37б	Угл. передача AF VSU/K+ FH 1S	TEUL5010- ...	1	230–1650	461–3000		1			
38	Привод 15 AF Тип.20	TGMK4010- ...	1	371– 850	310– 460	155– 230				
	Привод 15 AF Тип.20	TGMK4010- ...			461– 600	230– 300				
	Привод 15 AF Тип.60	TGMK4020- ...			601–1000	300– 500				
	Привод 15 AF Тип.80 1RS	TGMK9080- ...			1001–1200	500– 600				1
	Привод 15 AF Тип.120 1RS	TGMK9090- ...			1201–1600	600– 800				1
	Привод 15 AF Тип.160 2RS 70	TGMK9120- ...			1601–2000	800–1000				2
Привод 15 AF Тип.200 2RS	TGMK9110- ...		2001–3000	1000–1500				2		
39	Шпингалет AF VSO RSA 11	TESC2030- ...	1	230– 370	461–3000			1		
40	Запорная пластина 56 A2000	TRSB0030- ...	1	230– 330	461–3000					
41	Промежут.пер. КК/AF Тип.1 1RS	TZKS1040- ...	2		2401–2800					2
	Промежут.пер. КК/AF Тип.2 1RS	TZKS1050- ...			2801–3000					2
42	Ограничитель поворота ручки	TFHB0010- ...	1		310–3000					
43	Ручка Globe	см."Доп.детали" ZHGS	1		310–3000					
44	Створочная деталь MV	см."Проф.лист", ZFMV01	1		801–1600					
	Створочная деталь MV	см."Проф.лист", ZFMV01	2		1601–2400					
	Створочная деталь MV	см."Проф.лист", ZFMV01	3		2401–3000					
45	Рамная деталь MV	см."Проф.лист", ZRZM01	1		801–1600					
	Рамная деталь MV	см."Проф.лист", ZRZM01	2		1601–2400					
	Рамная деталь MV	см."Проф.лист", ZRZM01	3		2401–3000					
46	Откидная опора S-ES FH	см."Проф.лист", FRKA								
47	Рамная деталь V	см."Проф.лист", FRZV01								
48	Запорная пластина 56 A2000	TRSB0030- ...								
49	Запор. пласт. S 56	см."Проф.лист", TRSM								
Дополнительно по желанию										
50	Упор 2,2 мм	710937	1		601–3000					

Петлевая группа

Поз.	Наименование	Артикул		Кол-во по: Масса створки		
		Покрытие TS	RAL9016	RAL8022	100 кг	130 кг
51	Ножн.петля DN	см."Проф.лист", TBWB61			1	1
52	Декоративная накладка WKF		TKWB0010-004 ...	TKWB0010-012 ...	1	1
53	Опора нож.петли 100кг	см."Проф.лист", TBSL61			1	
54	Декоративная накладка S		TKSL0020-004 ...	TKSL0020-012 ...	1	1
55	Штифт опоры ножн. петли Poly	TBSB6020-1 ...			1	1
56	Опора нож.петли 130кг	см."Проф.лист", TBSL62				1
57	Оп. ниж.п.100кг	см."Проф.лист", TBEL01			1	
58	Декоративная накладка EL O MB		TKEO0010-004 ...	TKEO0010-012 ...	1	1
59	Декоративная накладка EL U		TKEU0010-004 ...	TKEU0010-012 ...	1	1
60	Оп. ниж.п.130кг	см."Проф.лист", TBEL02				1
61	Врез.пет. KF 100кг	см."Проф.лист", TBEB62			1	
62	Декоративная накладка EB		TKEB0020-004 ...	TKEB0020-012 ...	1	1
63	Врез.пет. KF 130кг	см."Проф.лист", TBEB63				1

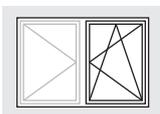
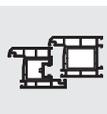

Список фурнитуры Первая створка
Поворотно-откидная/Поворотная фурнитурный паз
KF GM Петлевая группа TITAN

TITAN AF

GS

3

Поз.	Наименование	Артикул	Шт.	ШСФ	ВСФ	Размер G	Кол.запорных пластин/ Поз.	
							14	15
1a	Угл.передача AF VSO укор.1RS	TEUL4020- ...	1	230– 330	461–3000			
1b	Угл.передача AF VSO укор.1RS	TEUL4020- ...	2	371– 850	310– 460			2
1c	Угловая передача AF VSO 1RS	TEUL4010- ...	1	331–1650	461–3000			1
2	Ножницы AF Тип.0	TSKK2000- ...	1	230– 450				
	Ножницы AF Тип.1	TSKK2010- ...		451– 680				
	Ножницы AF Тип.2	TSKK2020- ...		681– 850				
	Ножницы AF Тип.3 1RS	TSKK2030- ...		851–1050				1
	Ножницы AF Тип.4 1RS	TSKK2040- ...		1051–1250				1
	Ножницы AF Тип.3 1RS	TSKK2030- ...		1251–1450				1
3	Промежут.пер. доп.нож. 1RS	TZOK1010- ...	1	1251–1650				1
4	Дополнительные ножницы	см."Проф.лист", TSZS	1	1251–1650				
5	Подклад.пласт.З	см."Проф.лист", FRUP01	1	1251–1650				
6a	Угл.пер. AF VSU/К+ укор. FH 1S	TEUL5090- ...	1	371– 850	310– 460		1	
6b	Угл. передача AF VSU/К+ FH 1S	TEUL5010- ...	1	230–1650	461–3000		1	
7	Промежут.пер. BS/FH Тип.1+ 1RS	TZBS0180- ...	1	851–1050				1
	Промежут.пер. BS/FH Тип.2+ 1RS	TZBS0190- ...		1051–1450				1
	Промежут.пер. BS/FH Тип.3+ 1RS	TZBS0200- ...		1451–1650				1
8	Привод 15 AF Тип.20	TGMK4010- ...	1	371– 850	310– 460	155– 230		
	Привод 15 AF Тип.20	TGMK4010- ...			461– 600	230– 300		
	Привод 15 AF Тип.60	TGMK4020- ...			601– 800	300– 400		
	Привод 15 AF Тип.80 1RS	TGMK4040- ...			801–1200	400– 600		
	Привод 15 AF Тип.120 1RS	TGMK4050- ...			1201–1600	600– 800		
	Привод 15 AF Тип.160 2RS 70	TGMK4170- ...			1601–2000	800–1000		
9	Привод 15 AF Тип.200 2RS	TGMK4080- ...	2	2001–3000	1000–1500			
	Промежут.пер. КК/AF Тип.1 1RS	TZKK1010- ...		2401–2800				
10	Промежут.пер. КК/AF Тип.2 1RS	TZKK1020- ...	1	2801–3000				
	Ручка Globe	см."Доп.детали" ZHGS		310–3000				
11	Угл. удлин. BS/КЗ Тип.1+ 1RS	TEUL2410- ...	1	801–1200				1
	Угл. удлин. BS/КЗ Тип.2+ 1RS	TEUL2420- ...		1201–3000				1
12	Промежут.пер. BS/FH Тип.1+ 1RS	TZBS0180- ...	1	1401–1600				1
	Промежут.пер. BS/FH Тип.2+ 1RS	TZBS0190- ...		1601–2000				1
	Промежут.пер. BS/FH Тип.3+ 1RS	TZBS0200- ...		2001–3000				1
13	Промежут.пер. BS/FH Тип.1+ 1RS	TZBS0180- ...	1	2401–2600				1
	Промежут.пер. BS/FH Тип.2+ 1RS	TZBS0190- ...		2601–2800				1
	Промежут.пер. BS/FH Тип.3+ 1RS	TZBS0200- ...		2801–3000				1
14	Откидная опора S-ES FH	см."Проф.лист", FRKA						
15	Запор. пласт. S 56	см."Проф.лист", TRSM						
Дополнительно по желанию								
16	Ограничитель откидывания ..	TFKB0010- ...	1		310– 800			
17	Предохранитель ошиб. действия	TFBS0010- ...	1		601–3000			
18	Колпачок	см."Проф.лист", TFFD	1		601–3000			
19	Балконная защелка ПРАВ.	TFST0021- ...	1		1601–3000			
	Балконная защелка ЛЕВ.	TFST0022- ...		1601–3000				

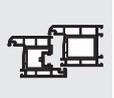
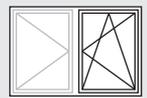

Петлевая группа						
Поз.	Наименование	Покрытие TS	Артикул		Кол-во по: Масса створки	
			RAL9016	RAL8022	100 кг	130 кг
20	Ножн.петля ДН	см."Проф.лист", TBWB61			1	1
21	Декоративная накладка WKF		TKWB0010-004 ...	TKWB0010-012 ...	1	1
22	Опора нож.петли 100кг	см."Проф.лист", TBSL61			1	
23	Декоративная накладка S		TKSL0020-004 ...	TKSL0020-012 ...	1	1
24	Штифт опоры ножн. петли Poly	TBSB6020-1 ...			1	1
25	Опора нож.петли 130кг	см."Проф.лист", TBSL62				1
26	Оп. ниж.п.100кг	см."Проф.лист", TBEL01			1	
27	Декоративная накладка EL O MB		TKEO0010-004 ...	TKEO0010-012 ...	1	1
28	Декоративная накладка EL U		TKEU0010-004 ...	TKEU0010-012 ...	1	1
29	Оп. ниж.п.130кг	см."Проф.лист", TBEL02				1
30	Врез.пет. KF 100кг	см."Проф.лист", TBEB62			1	
31	Декоративная накладка EB		TKEB0020-004 ...	TKEB0020-012 ...	1	1
32	Врез.пет. KF 130кг	см."Проф.лист", TBEB63				1

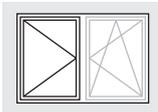
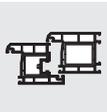

Внешний размер рамы Вторая створка
 Поворотн-откидная/Поворотная фурнитурный паз
 KF GM Петлевая группа TITAN

TITAN AF

GS

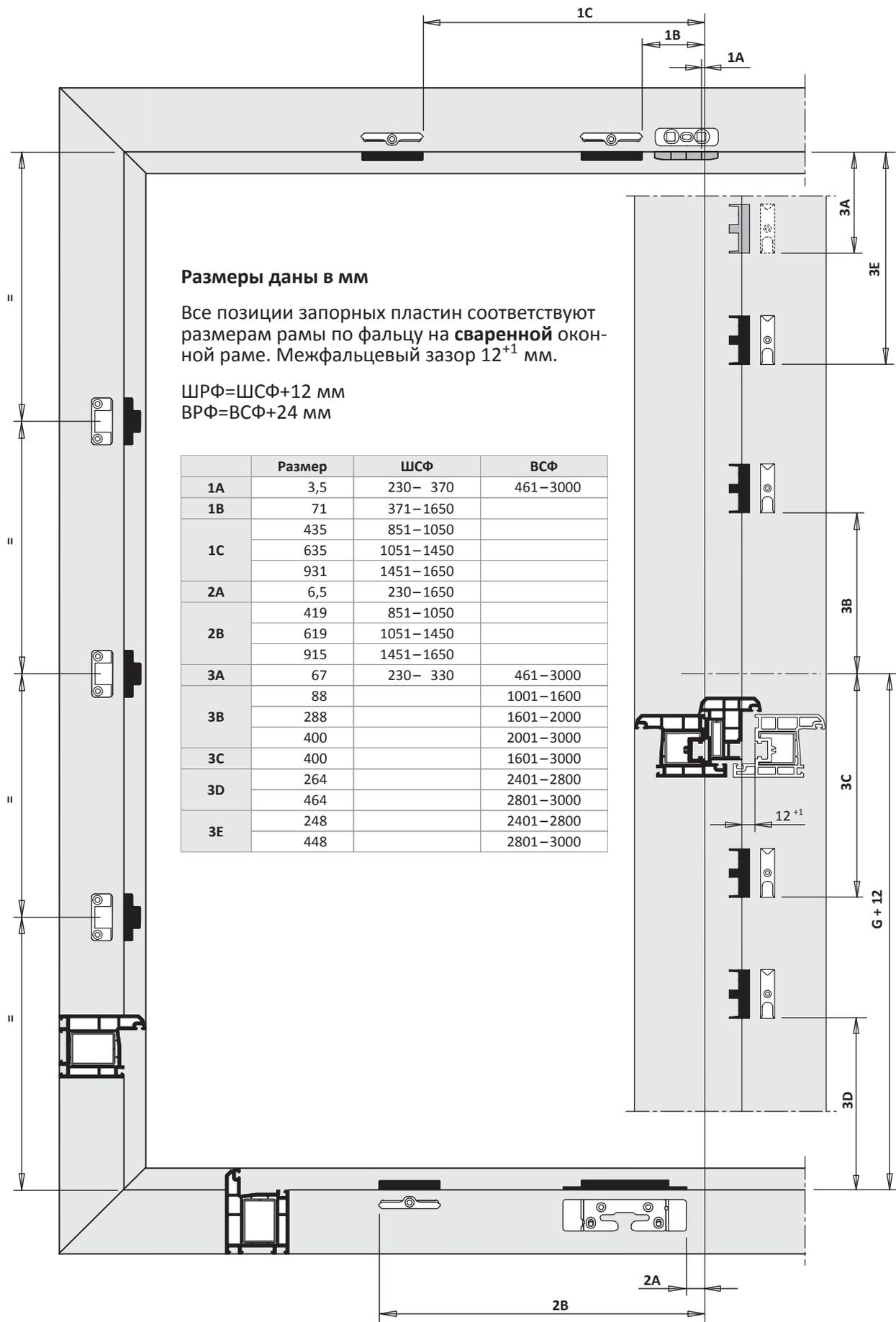

Размеры даны в мм

Все позиции запорных пластин соответствуют размерам рамы по фальцу на **сваренной** оконной раме. Межфальцевый зазор 12⁺¹ мм.

ШРФ=ШСФ+12 мм

ВРФ=ВСФ+24 мм

	Размер	ШСФ	ВСФ
1A	3,5	230– 370	461–3000
1B	71	371–1650	
1C	435	851–1050	
	635	1051–1450	
2A	6,5	230–1650	
	419	851–1050	
2B	619	1051–1450	
	915	1451–1650	
3A	67	230– 330	461–3000
	88		1001–1600
3B	288		1601–2000
	400		2001–3000
3C	400		1601–3000
3D	264		2401–2800
	464		2801–3000
3E	248		2401–2800
	448		2801–3000

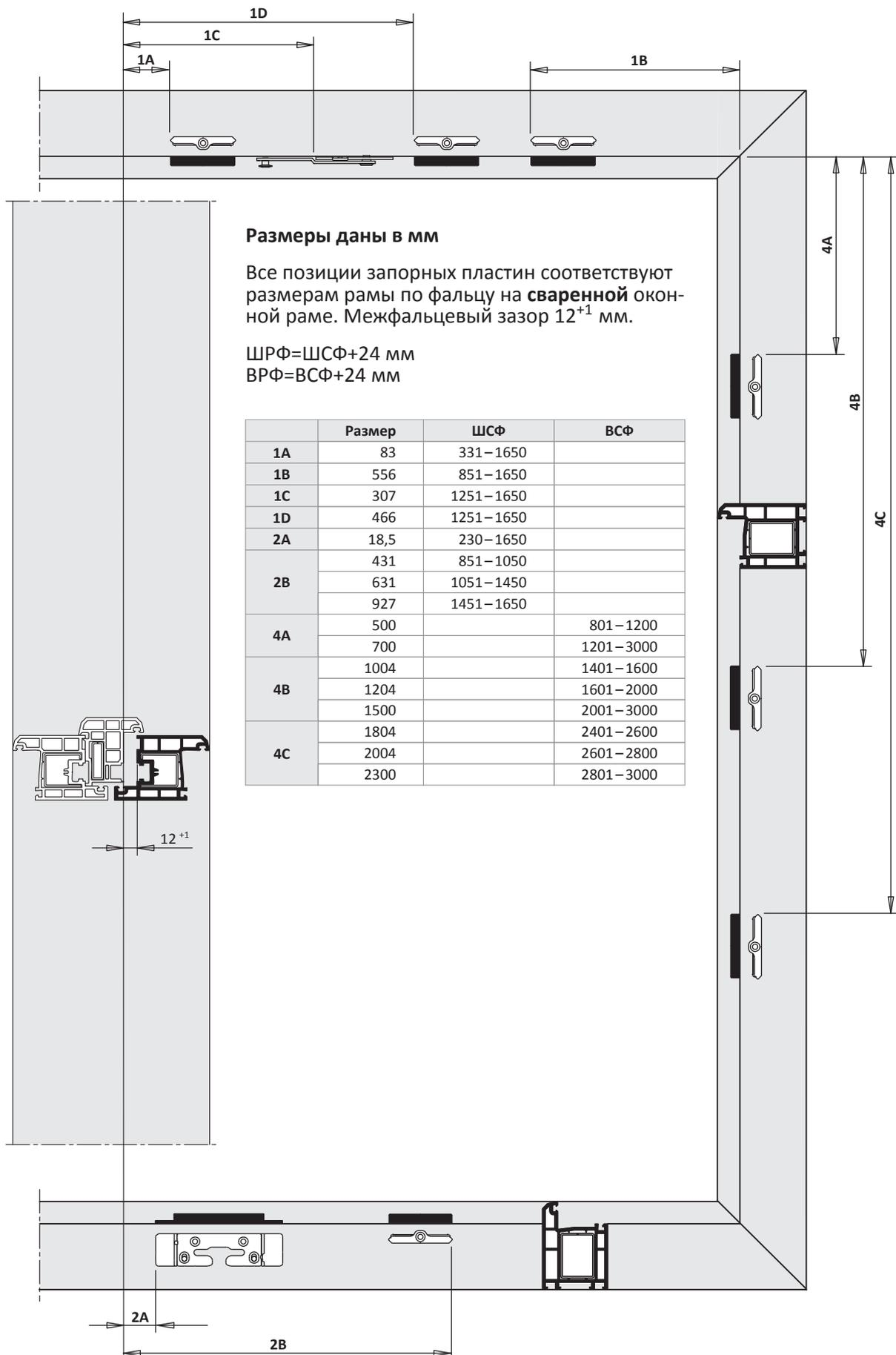
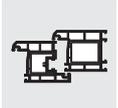
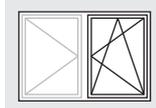

TITAN AF

Руководство по монтажу

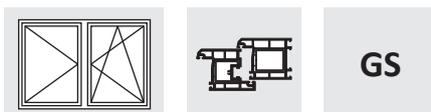

2-ств. Прямоугольная Поворотно-откидная/Поворотная Запирающий стержень

ПВХ

Базовая безопасность

Положение ручки центральное

Петлевая группа TITAN

Покрытие Титан-серебро

Дорнмас 15 мм

Комплектное оснащение	
Общее	Расстояние между точками прижима 800
Верхняя сторона	Цельносборные ножницы
Нижняя сторона	Роликовый приподниматель
Запорная сторона	Предохр.ошиб.действ.на приводе
Петлевая сторона	Угл.удл.BS P.1+2 1RS
Петлевая группа	Стандарт

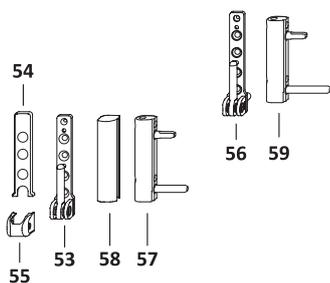
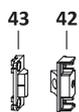
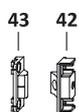
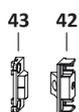
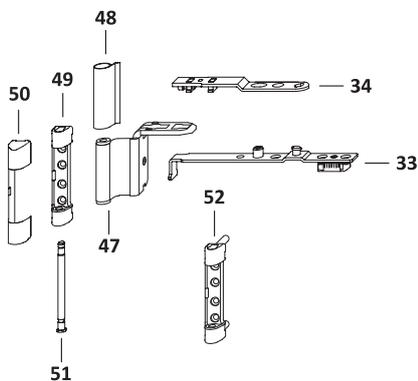
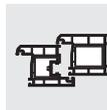
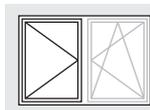

Область применения

		Окно / Дверь
ШСФ	(мм)	230-850
ВСФ	(мм)	411-3000
Масса створки	(кг)	100/130

Обратите внимание на следующую диаграмму применения: H58.AWD_T_S001RU, H58.AWD_T_S002RU

Необходимо обратить внимание:

Предписания/указания по продукту и ответственности (директивы VNBH, а также действующие документы)
Данные производителя профиля (ПВХ, алюминия) или DIN 68 121-деревянные профиля для окон и дверей

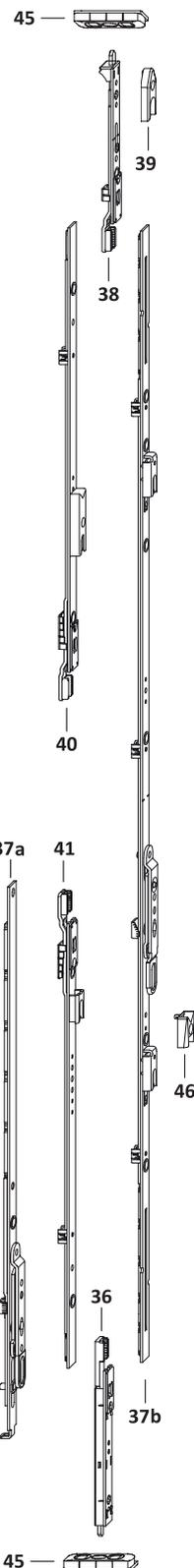

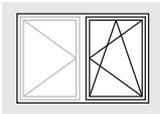
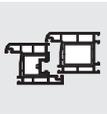

Обзор фурнитуры Первая створка

Поворотно-откидная/Поворотная Запирающий стержень
KF GM Петлевая группа TITAN

TITAN AF

GS

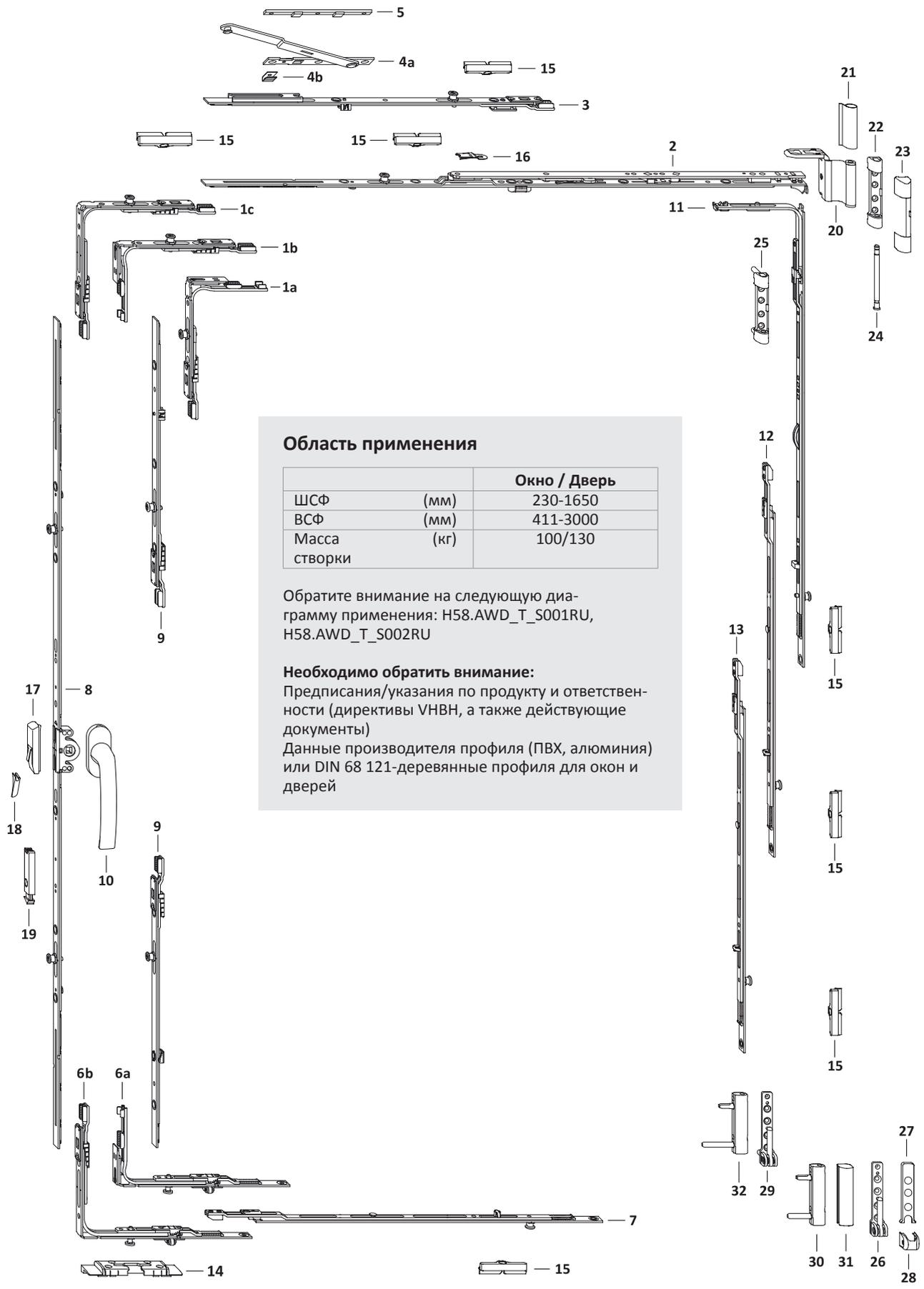

Область применения

		Окно / Дверь
ШСФ	(мм)	230-1650
ВСФ	(мм)	411-3000
Масса створки	(кг)	100/130

Обратите внимание на следующую диаграмму применения: H58.AWD_T_S001RU, H58.AWD_T_S002RU

Необходимо обратить внимание:

Предписания/указания по продукту и ответственности (директивы VNBH, а также действующие документы)
Данные производителя профиля (ПВХ, алюминия) или DIN 68 121-деревянные профиля для окон и дверей

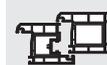
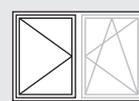

Поз.	Наименование	Артикул	Шт.	ШСФ	ВСФ	Размер G В первой створке	Кол.запорных пластин/ Поз.		
							44	45	
33	Штульп ножниц DF/MN	TSSD0020- ...	1	230- 850					
34	Кронштейн ножниц DF	TSAD0010- ...	1	230- 850					
35	Углов.перед. VSU/K FH+ 1S	TEVR1400- ...	1	230- 850	411- 800		1		
36	Шпингалет AF VSU/G RSA 11	TESC3050- ...	1		801-3000			1	
37a	Штул.привод 16 Тип.30	TGKS0010- ...	1		411- 460	205- 230			
	Штул.привод 16 Тип.30	TGKS0010- ...			461- 600	230- 300			
	Штул.привод 16 AF 60/G300	TGKS4030- ...			601- 800	300- 400			
37b	Штул.привод 16 AF Тип.80 1SB	TGMS4040- ...	1		801-1200	400- 600			
	Штул.привод 16 AF Тип.120 1SB	TGMS4050- ...			1201-1600	600- 800			
	Штул.привод 16 AF Тип160 2SB 7	TGMS4130- ...			1601-2000	800-1000			
	Штул.привод 16 AF Тип.200 2SB	TGMS4080- ...			2001-3000	1000-1500			
38	Шпингалет AF VSO RSA 11	TESC2030- ...	1		411-3000			1	
39	Запорная пластина A0767	TRSA0010- ...	1	230- 330	461-3000				
40	Промежут.пер. AF Тип.1 1SB-RS	TZKS1020- ...	1		2401-2800				
	Промежут.пер. AF Тип.2 1SB-RS	TZKS1030- ...			2801-3000				
41	Промежут.пер. AF Тип.1 1SB-VSU	TZKS1060- ...	1		2401-2800				
	Промежут.пер. AF Тип.2 1SB-VSU	TZKS1070- ...			2801-3000				
42	Створочная деталь MV	см."Проф.лист", ZFMV01	1		801-1600				
	Створочная деталь MV	см."Проф.лист", ZFMV01	2		1601-2400				
	Створочная деталь MV	см."Проф.лист", ZFMV01	3		2401-3000				
43	Рамная деталь MV	см."Проф.лист", ZRZM01	1		801-1600				
	Рамная деталь MV	см."Проф.лист", ZRZM01	2		1601-2400				
	Рамная деталь MV	см."Проф.лист", ZRZM01	3		2401-3000				
44	Откидная опора S-ES FH	см."Проф.лист", FRKA							
45	Рамная деталь V	см."Проф.лист", FRZV02							
Дополнительно по желанию									
46	Зап.плас.д.балк.защелки AF A0767	TRST0100- ...	1		1601-3000				

Петлевая группа							
Поз.	Наименование	Артикул	Кол-во по: Масса створки				
			Покрытие TS	RAL9016	RAL8022	100 кг	130 кг
47	Нож.петля DH	см."Проф.лист", TBWB61				1	1
48	Декоративная накладка WKF		TKWB0010-004 ...	TKWB0010-012 ...		1	1
49	Опора нож.петли 100кг	см."Проф.лист", TBSL61				1	
50	Декоративная накладка S		TKSL0020-004 ...	TKSL0020-012 ...		1	1
51	Штифт опоры ножн. петли Poly	TBSB6020-1 ...				1	1
52	Опора нож.петли 130кг	см."Проф.лист", TBSL62					1
53	Оп. ниж.п.100кг	см."Проф.лист", TBEL01				1	
54	Декоративная накладка EL O MB		TKEO0010-004 ...	TKEO0010-012 ...		1	1
55	Декоративная накладка EL U		TKEU0010-004 ...	TKEU0010-012 ...		1	1
56	Оп. ниж.п.130кг	см."Проф.лист", TBEL02					1
57	Врез.пет. KF 100кг	см."Проф.лист", TBEB62				1	
58	Декоративная накладка EB		TKEB0020-004 ...	TKEB0020-012 ...		1	1
59	Врез.пет. KF 130кг	см."Проф.лист", TBEB63					1

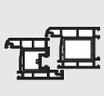

Список фурнитуры Первая створка
Поворотно-откидная/Поворотная Запирающий стержень
KF GM Петлевая группа TITAN

TITAN AF

GS

Поз.	Наименование	Артикул	Шт.	ШСФ	ВСФ	Размер G	Кол.запорных пластин/ Поз.	
							14	15
1a	Угл.передача AF VSO укор.1RS	TEUL4020- ...	1	230– 330	461–3000			
1b	Угл.передача AF VSO укор.1RS	TEUL4020- ...	2	371– 850	411– 460			2
1c	Угловая передача AF VSO 1RS	TEUL4010- ...	1	331–1650	461–3000			1
2	Ножницы AF Тип.0	TSKK2000- ...	1	230– 450				
	Ножницы AF Тип.1	TSKK2010- ...		451– 680				
	Ножницы AF Тип.2	TSKK2020- ...		681– 850				
	Ножницы AF Тип.3 1RS	TSKK2030- ...		851–1050				1
	Ножницы AF Тип.4 1RS	TSKK2040- ...		1051–1250				1
	Ножницы AF Тип.3 1RS	TSKK2030- ...		1251–1450				1
3	Промежут.пер. доп.нож. 1RS	TZOK1010- ...	1	1251–1650				1
4	Дополнительные ножницы	см."Проф.лист", TSZS	1	1251–1650				
5	Подклад.пласт.Z	см."Проф.лист", FRUP01	1	1251–1650				
6a	Угл.пер. AF VSU/K+ укор. FH 1S	TEUL5090- ...	1	371– 850	411– 460		1	
6b	Угл. передача AF VSU/K+ FH 1S	TEUL5010- ...	1	230–1650	461–3000		1	
7	Промежут.пер. BS/FH Тип.1+ 1RS	TZBS0180- ...	1	851–1050				1
	Промежут.пер. BS/FH Тип.2+ 1RS	TZBS0190- ...		1051–1450				1
	Промежут.пер. BS/FH Тип.3+ 1RS	TZBS0200- ...		1451–1650				1
8	Привод 15 AF Тип.20	TGMK4010- ...	1	371– 850	411– 460	205– 230		
	Привод 15 AF Тип.20	TGMK4010- ...		461– 600	230– 300			
	Привод 15 AF Тип.60	TGMK4020- ...		601– 800	300– 400			
	Привод 15 AF Тип.80 1RS	TGMK4040- ...		801–1200	400– 600			
	Привод 15 AF Тип.120 1RS	TGMK4050- ...		1201–1600	600– 800			
	Привод 15 AF Тип.160 2RS 70	TGMK4170- ...		1601–2000	800–1000			
9	Привод 15 AF Тип.200 2RS	TGMK4080- ...	1	2001–3000	1000–1500			
9	Промежут.пер. КК/AF Тип.1 1RS	TZKK1010- ...	2		2401–2800			
	Промежут.пер. КК/AF Тип.2 1RS	TZKK1020- ...		2801–3000				
10	Ручка Globe	см."Доп.детали" ZHGS	1		411–3000			
11	Угл. удлин. BS/КЗ Тип.1+ 1RS	TEUL2410- ...	1		801–1200			1
	Угл. удлин. BS/КЗ Тип.2+ 1RS	TEUL2420- ...		1201–3000				1
12	Промежут.пер. BS/FH Тип.1+ 1RS	TZBS0180- ...	1		1401–1600			1
	Промежут.пер. BS/FH Тип.2+ 1RS	TZBS0190- ...		1601–2000				1
	Промежут.пер. BS/FH Тип.3+ 1RS	TZBS0200- ...		2001–3000				1
13	Промежут.пер. BS/FH Тип.1+ 1RS	TZBS0180- ...	1		2401–2600			1
	Промежут.пер. BS/FH Тип.2+ 1RS	TZBS0190- ...		2601–2800				1
	Промежут.пер. BS/FH Тип.3+ 1RS	TZBS0200- ...		2801–3000				1
14	Откидная опора S-ES FH	см."Проф.лист", FRKA						
15	Запор. пласт. S 56	см."Проф.лист", TRSM						
Дополнительно по желанию								
16	Ограничитель откидывания ..	TFKB0010- ...	1		411– 800			
17	Предохранитель ошиб. действия	TFBS0010- ...	1		601–3000			
18	Колпачок	см."Проф.лист", TFFD	1		601–3000			
19	Балконная защелка ПРАВ.	TFST0021- ...	1		1601–3000			
	Балконная защелка ЛЕВ.	TFST0022- ...		1601–3000				

3

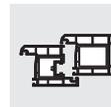
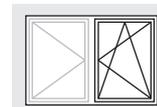

Петлевая группа						
Поз.	Наименование	Покрытие TS	Артикул		Кол-во по: Масса створки	
			RAL9016	RAL8022	100 кг	130 кг
20	Ножн.петля ДН	см."Проф.лист", TBWB61			1	1
21	Декоративная накладка WKF		TKWB0010-004 ...	TKWB0010-012 ...	1	1
22	Опора нож.петли 100кг	см."Проф.лист", TBSL61			1	
23	Декоративная накладка S		TKSL0020-004 ...	TKSL0020-012 ...	1	1
24	Штифт опоры ножн. петли Poly	TBSB6020-1 ...			1	1
25	Опора нож.петли 130кг	см."Проф.лист", TBSL62				1
26	Оп. ниж.п.100кг	см."Проф.лист", TBEL01			1	
27	Декоративная накладка EL O MB		TKEO0010-004 ...	TKEO0010-012 ...	1	1
28	Декоративная накладка EL U		TKEU0010-004 ...	TKEU0010-012 ...	1	1
29	Оп. ниж.п.130кг	см."Проф.лист", TBEL02				1
30	Врез.пет. KF 100кг	см."Проф.лист", TBEB62			1	
31	Декоративная накладка EB		TKEB0020-004 ...	TKEB0020-012 ...	1	1
32	Врез.пет. KF 130кг	см."Проф.лист", TBEB63				1

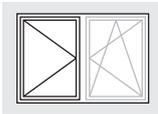
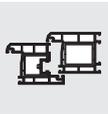

Внешний размер рамы Вторая створка
 Поворотно-откидная/Поворотная Запирающий стержень
 KF GM Петлевая группа TITAN

TITAN AF

GS

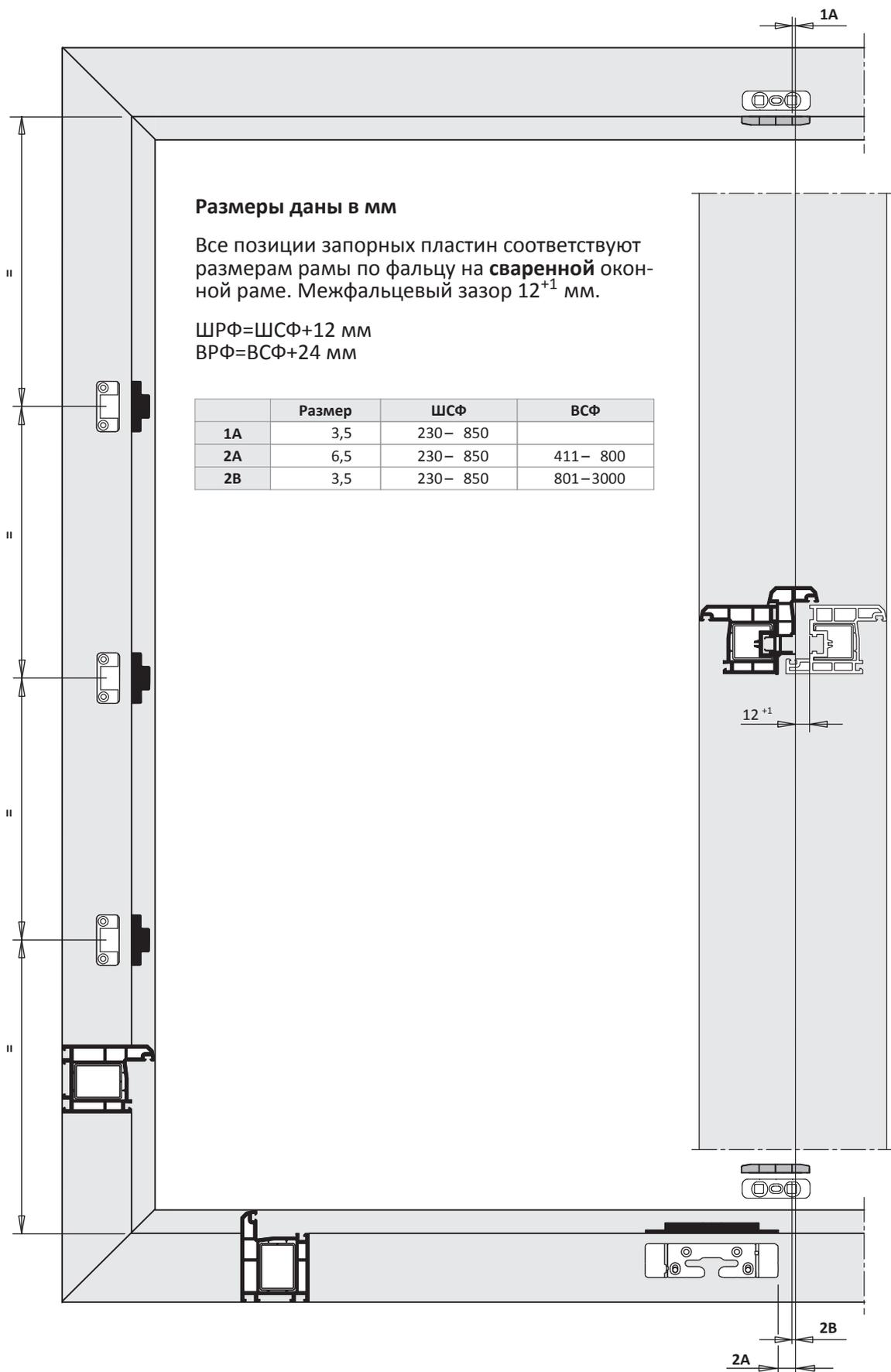

3

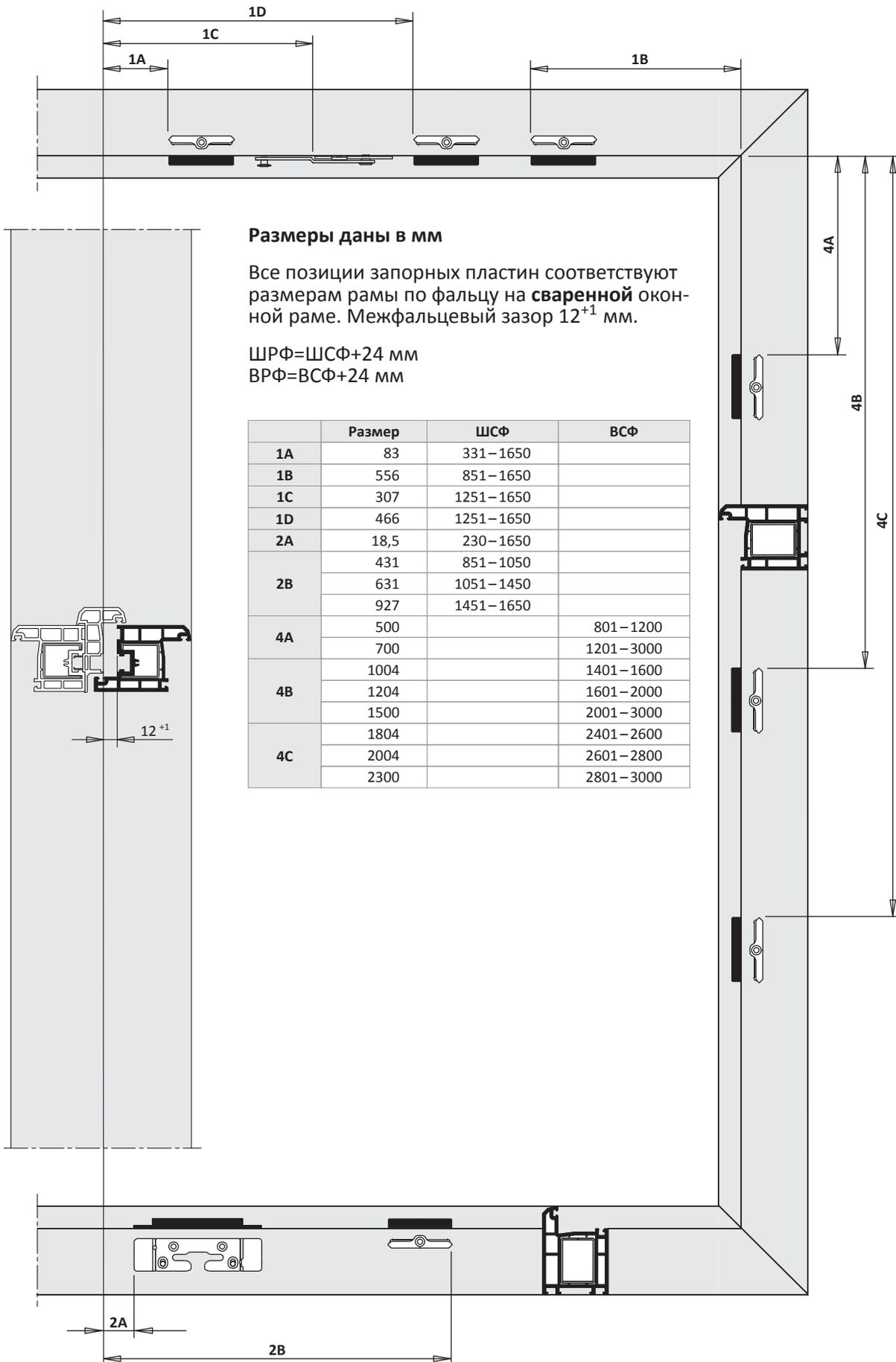
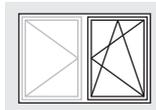

TITAN AF

Руководство по монтажу

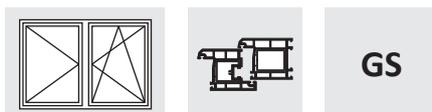

2-ств. Прямоугольная Поворотно-откидная/Поворотная Шпингалет

ПВХ

Базовая безопасность

Положение ручки центральное

Петлевая группа TITAN

Покрытие Титан-серебро

Дорнмас 15 мм

Комплектное оснащение	
Общее	Расстояние между точками прижима 800
Верхняя сторона	Цельносборные ножницы
Нижняя сторона	Роликовый приподниматель
Запорная сторона	Предохр.ошиб.действ.на приводе
Петлевая сторона	Угл.удл.BS P.1+2 1RS
Петлевая группа	Стандарт

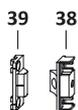
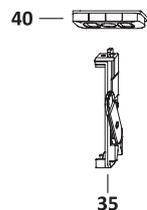
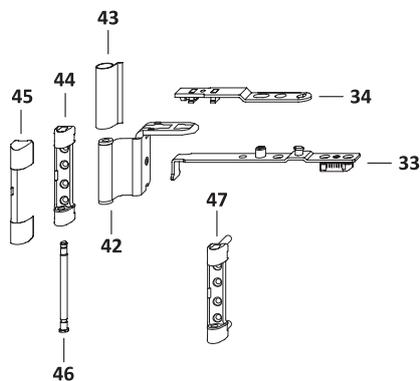
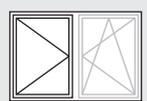

Область применения

		Окно / Дверь
ШСФ	(мм)	331-850
ВСФ	(мм)	310-3000
Масса створки	(кг)	100/130

Обратите внимание на следующую диаграмму применения: H58.AWD_T_S001RU, H58.AWD_T_S002RU

Необходимо обратить внимание:

Предписания/указания по продукту и ответственности (директивы VNBH, а также действующие документы)

Данные производителя профиля (ПВХ, алюминия) или DIN 68 121-деревянные профиля для окон и дверей

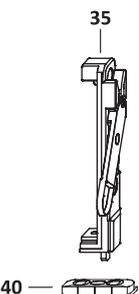
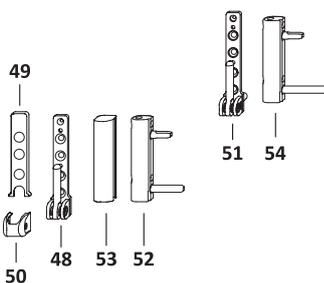
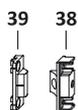
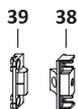

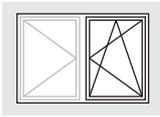
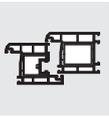

Обзор фурнитуры Первая створка

Поворотно-откидная/Поворотная Шпингалет KF GM Петлевая группа TITAN

TITAN AF

GS

3

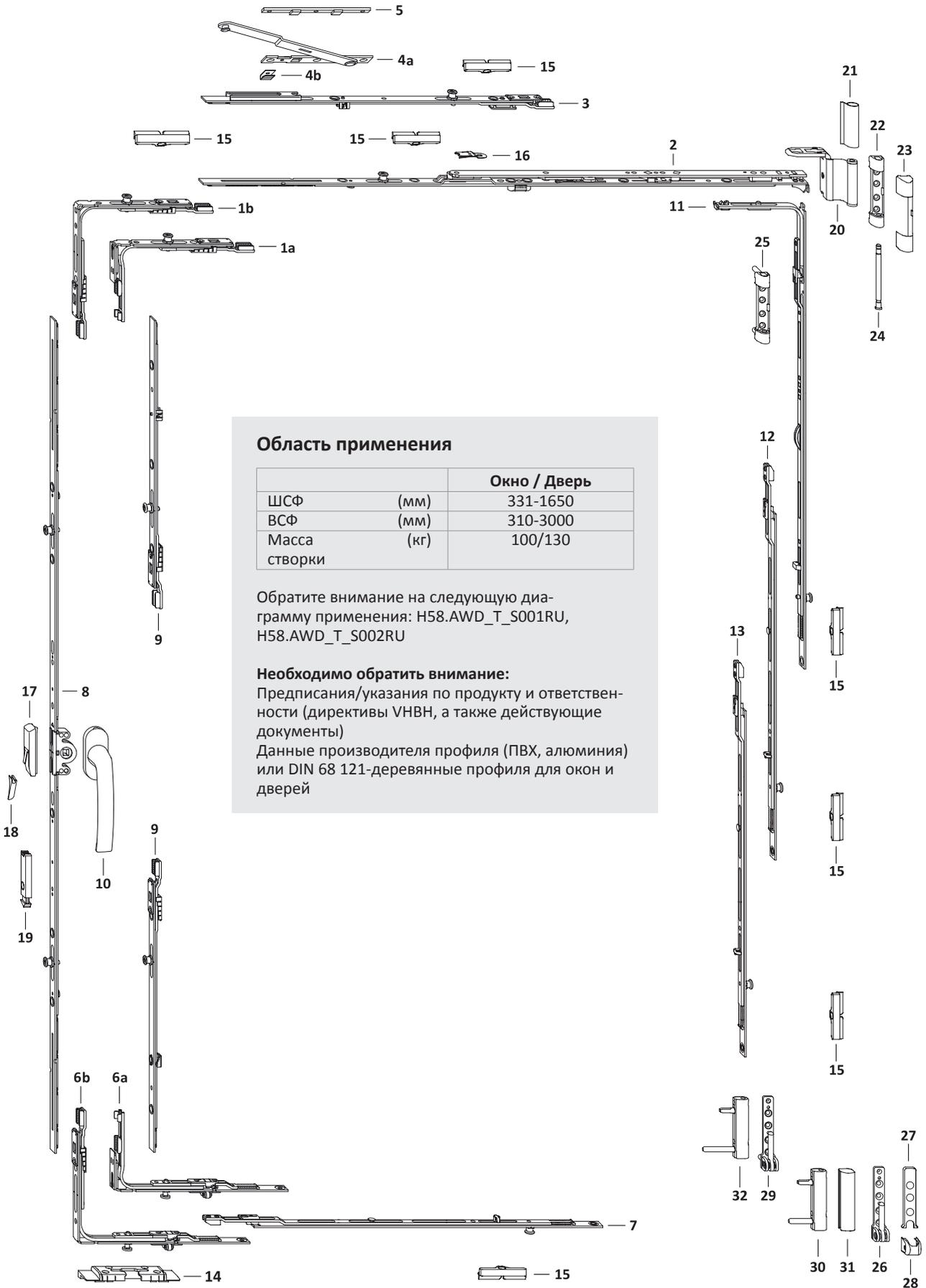

Область применения

		Окно / Дверь
ШСФ	(мм)	331-1650
ВСФ	(мм)	310-3000
Масса створки	(кг)	100/130

Обратите внимание на следующую диаграмму применения: H58.AWD_T_S001RU, H58.AWD_T_S002RU

Необходимо обратить внимание:

Предписания/указания по продукту и ответственности (директивы VNBH, а также действующие документы)
Данные производителя профиля (ПВХ, алюминия) или DIN 68 121-деревянные профиля для окон и дверей

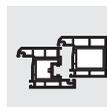
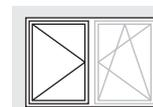

Поз.	Наименование	Артикул	Шт.	ШСФ	ВСФ	Размер G	Кол.запорных пластин/ Поз.
						В первой створке	40
33	Штульп ножниц DF/MN	TSSD0020- ...	1	331– 850			
34	Кронштейн ножниц DF	TSAD0010- ...	1	331– 850			
35	Шпингалет корот. A2000	716236	2		310–3000		2
36	Запорная пластина 56 A2000	TRSB0030- ...	1		801–1200	400– 600	
	Запорная пластина 56 A2000	TRSB0030- ...			1201–1600	600– 800	
	Запорная пластина 56 A2000	TRSB0030- ...	2		1601–2000	800–1000	
	Запорная пластина 56 A2000	TRSB0030- ...			2001–3000	1000–1500	
37	Запорная пластина 56 A2000	TRSB0030- ...	2		2401–3000		
38	Створочная деталь MV	см."Проф.лист", ZFMV01	1		801–1600		
	Створочная деталь MV	см."Проф.лист", ZFMV01	2		1601–2400		
	Створочная деталь MV	см."Проф.лист", ZFMV01	3		2401–3000		
39	Рамная деталь MV	см."Проф.лист", ZRZM01	1		801–1600		
	Рамная деталь MV	см."Проф.лист", ZRZM01	2		1601–2400		
	Рамная деталь MV	см."Проф.лист", ZRZM01	3		2401–3000		
40	Рамная деталь V	см."Проф.лист", FRZV01					
Дополнительно по желанию							
41	Упор 2,2 мм	710937	1		601–3000		

Петлевая группа						
Поз.	Наименование	Артикул			Кол-во по: Масса створки	
		Покрытие TS	RAL9016	RAL8022	100 кг	130 кг
42	Ножн.петля DH	см."Проф.лист", TBWB61			1	1
43	Декоративная накладка WKF		TKWB0010-004 ...	TKWB0010-012 ...	1	1
44	Опора нож.петли 100кг	см."Проф.лист", TBSL61			1	
45	Декоративная накладка S		TKSL0020-004 ...	TKSL0020-012 ...	1	1
46	Штифт опоры ножн. петли Poly	TBSB6020-1 ...			1	1
47	Опора нож.петли 130кг	см."Проф.лист", TBSL62				1
48	Оп. ниж.п.100кг	см."Проф.лист", TBEL01			1	
49	Декоративная накладка EL O MB		TKEO0010-004 ...	TKEO0010-012 ...	1	1
50	Декоративная накладка EL U		TKEU0010-004 ...	TKEU0010-012 ...	1	1
51	Оп. ниж.п.130кг	см."Проф.лист", TBEL02				1
52	Врез.пет. KF 100кг	см."Проф.лист", TBEB62			1	
53	Декоративная накладка EB		TKEB0020-004 ...	TKEB0020-012 ...	1	1
54	Врез.пет. KF 130кг	см."Проф.лист", TBEB63				1

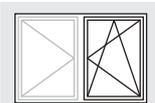
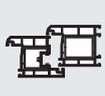

Список фурнитуры Первая створка
 Поворотно-откидная/Поворотная Шпингалет
 KF GM Петлевая группа TITAN

TITAN AF

GS

3

Поз.	Наименование	Артикул	Шт.	ШСФ	ВСФ	Размер G	Кол.запорных пластин/ Поз.	
							14	15
1a	Угл.передача AF VSO укор.1RS	TEUL4020- ...	1	331- 850	310- 460			1
1b	Угловая передача AF VSO 1RS	TEUL4010- ...	1	331-1650	461-3000			1
2	Ножницы AF Тип.0	TSKK2000- ...	1	331- 450				
	Ножницы AF Тип.1	TSKK2010- ...		451- 680				
	Ножницы AF Тип.2	TSKK2020- ...		681- 850				
	Ножницы AF Тип.3 1RS	TSKK2030- ...		851-1050				1
	Ножницы AF Тип.4 1RS	TSKK2040- ...		1051-1250				1
3	Ножницы AF Тип.3 1RS	TSKK2030- ...	1	1251-1450				1
	Ножницы AF Тип.4 1RS	TSKK2040- ...		1451-1650				1
3	Промежут.пер. доп.нож. 1RS	TZOK1010- ...	1	1251-1650				1
4	Дополнительные ножницы	см."Проф.лист", TSZS	1	1251-1650				
5	Подклад.пласт.Z	см."Проф.лист", FRUP01	1	1251-1650				
6a	Угл.пер. AF VSU/К+ укор. FH 1S	TEUL5090- ...	1	371- 850	310- 460		1	
6b	Угл. передача AF VSU/К+ FH 1S	TEUL5010- ...	1	331-1650	461-3000		1	
7	Промежут.пер. BS/FH Тип.1+ 1RS	TZBS0180- ...	1	851-1050				1
	Промежут.пер. BS/FH Тип.2+ 1RS	TZBS0190- ...		1051-1450				1
	Промежут.пер. BS/FH Тип.3+ 1RS	TZBS0200- ...		1451-1650				1
8	Привод 15 AF Тип.20	TGMK4010- ...	1	371- 850	310- 460	155- 230		
	Привод 15 AF Тип.20	TGMK4010- ...			461- 600	230- 300		
	Привод 15 AF Тип.60	TGMK4020- ...			601- 800	300- 400		
	Привод 15 AF Тип.80 1RS	TGMK4040- ...			801-1200	400- 600		
	Привод 15 AF Тип.120 1RS	TGMK4050- ...			1201-1600	600- 800		
	Привод 15 AF Тип.160 2RS 70	TGMK4170- ...			1601-2000	800-1000		
9	Привод 15 AF Тип.200 2RS	TGMK4080- ...	2		2001-3000	1000-1500		
	Промежут.пер. КК/AF Тип.1 1RS	TZKK1010- ...			2401-2800			
10	Промежут.пер. КК/AF Тип.2 1RS	TZKK1020- ...	1		2801-3000			
	Ручка Globe	см."Доп.детали" ZHGS				310-3000		
11	Угл. удлин. BS/КЗ Тип.1+ 1RS	TEUL2410- ...	1		801-1200			1
	Угл. удлин. BS/КЗ Тип.2+ 1RS	TEUL2420- ...			1201-3000			1
12	Промежут.пер. BS/FH Тип.1+ 1RS	TZBS0180- ...	1		1401-1600			1
	Промежут.пер. BS/FH Тип.2+ 1RS	TZBS0190- ...			1601-2000			1
	Промежут.пер. BS/FH Тип.3+ 1RS	TZBS0200- ...			2001-3000			1
13	Промежут.пер. BS/FH Тип.1+ 1RS	TZBS0180- ...	1		2401-2600			1
	Промежут.пер. BS/FH Тип.2+ 1RS	TZBS0190- ...			2601-2800			1
	Промежут.пер. BS/FH Тип.3+ 1RS	TZBS0200- ...			2801-3000			1
14	Откидная опора S-ES FH	см."Проф.лист", FRKA						
15	Запор. пласт. S 56	см."Проф.лист", TRSM						
Дополнительно по желанию								
16	Ограничитель откидывания ..	TFKB0010- ...	1		310- 800			
17	Предохранитель ошиб. действия	TFBS0010- ...	1		601-3000			
18	Колпачок	см."Проф.лист", TFFD	1		601-3000			
19	Балконная защелка ПРАВ.	TFST0021- ...	1		1601-3000			
	Балконная защелка ЛЕВ.	TFST0022- ...			1601-3000			

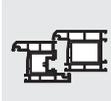
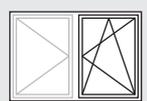

Поз.	Наименование	Петлевая группа				
		Покрытие TS	Артикул		Кол-во по: Масса створки	
			RAL9016	RAL8022	100 кг	130 кг
20	Ножн.петля ДН	см."Проф.лист", TBWB61			1	1
21	Декоративная накладка WKF		TKWB0010-004 ...	TKWB0010-012 ...	1	1
22	Опора нож.петли 100кг	см."Проф.лист", TBSL61			1	
23	Декоративная накладка S		TKSL0020-004 ...	TKSL0020-012 ...	1	1
24	Штифт опоры ножн. петли Poly	TBSB6020-1 ...			1	1
25	Опора нож.петли 130кг	см."Проф.лист", TBSL62				1
26	Оп. ниж.п.100кг	см."Проф.лист", TBEL01			1	
27	Декоративная накладка EL O MB		TKEO0010-004 ...	TKEO0010-012 ...	1	1
28	Декоративная накладка EL U		TKEU0010-004 ...	TKEU0010-012 ...	1	1
29	Оп. ниж.п.130кг	см."Проф.лист", TBEL02				1
30	Врез.пет. KF 100кг	см."Проф.лист", TBEB62			1	
31	Декоративная накладка EB		TKEB0020-004 ...	TKEB0020-012 ...	1	1
32	Врез.пет. KF 130кг	см."Проф.лист", TBEB63				1

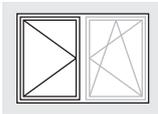

Внешний размер рамы Вторая створка
 Поворотно-откидная/Поворотная Шпингалет
 KF GM Петлевая группа TITAN

TITAN AF

GS

3

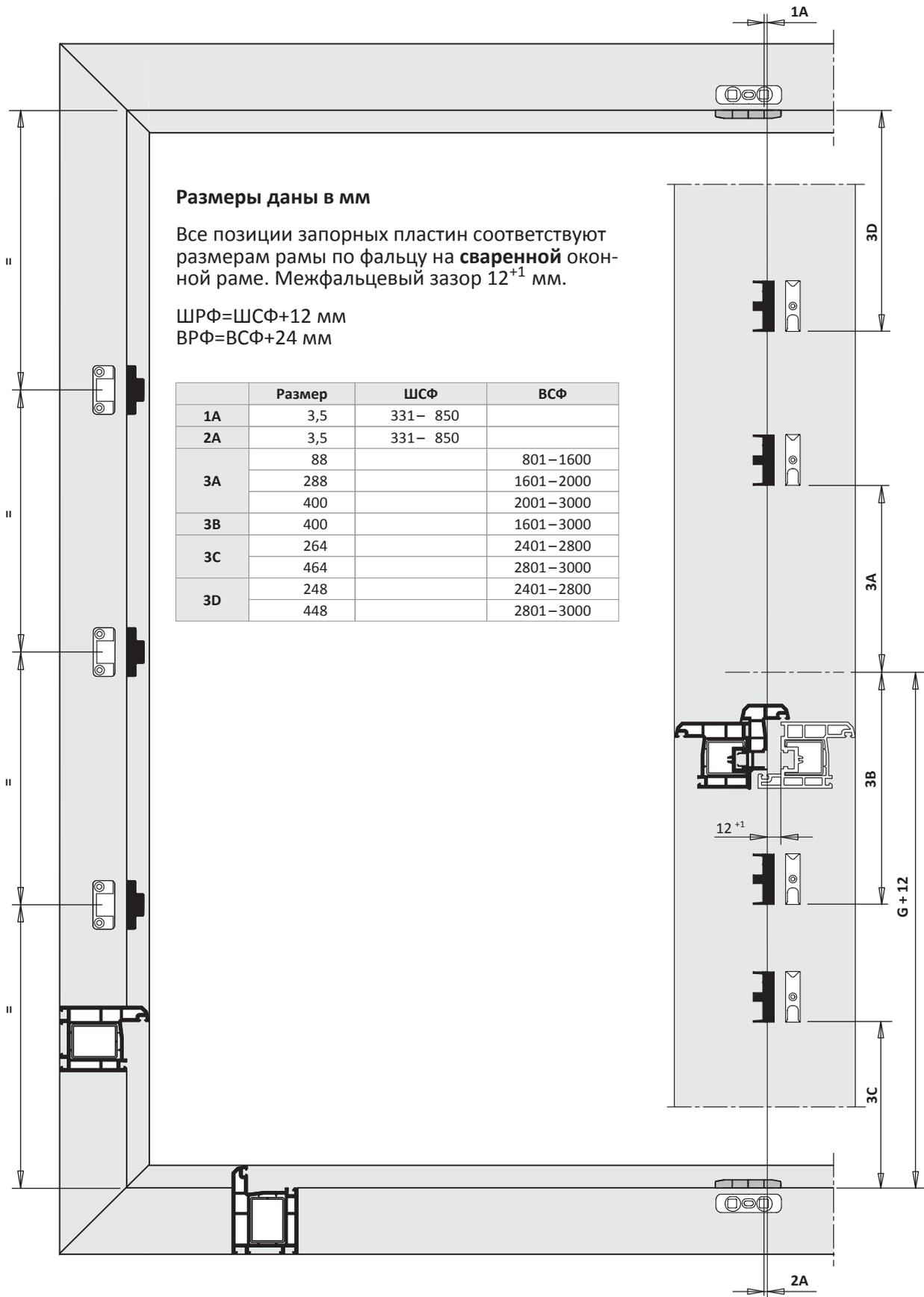

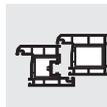
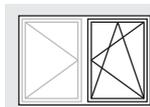

3

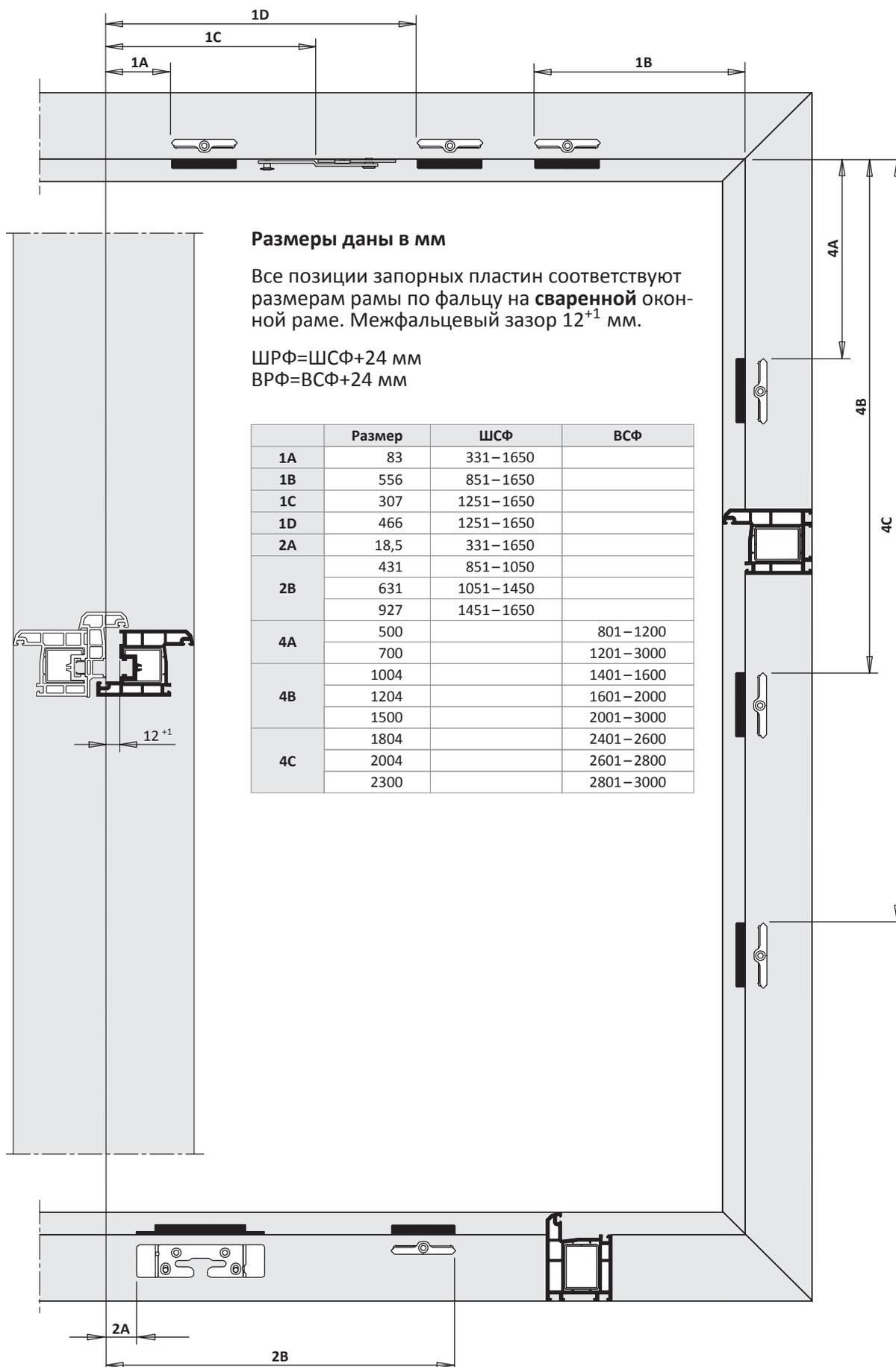

TITAN AF

Руководство по монтажу

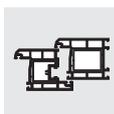
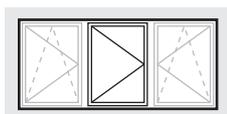

GS

3-ств. Средняя створка Вторая створка Поворотная

ПВХ

Базовая безопасность

Положение ручки центральное

Петлевая группа TITAN

Покрытие Титан-серебро

Дорнмас 15 мм

Комплектное оснащение	
Общее	Расстояние между точками прижима 800
Верхняя сторона	Разд.ножницы
Нижняя сторона	Роликовый приподниматель
Запорная сторона	Предохр.ошиб.действ.на приводе

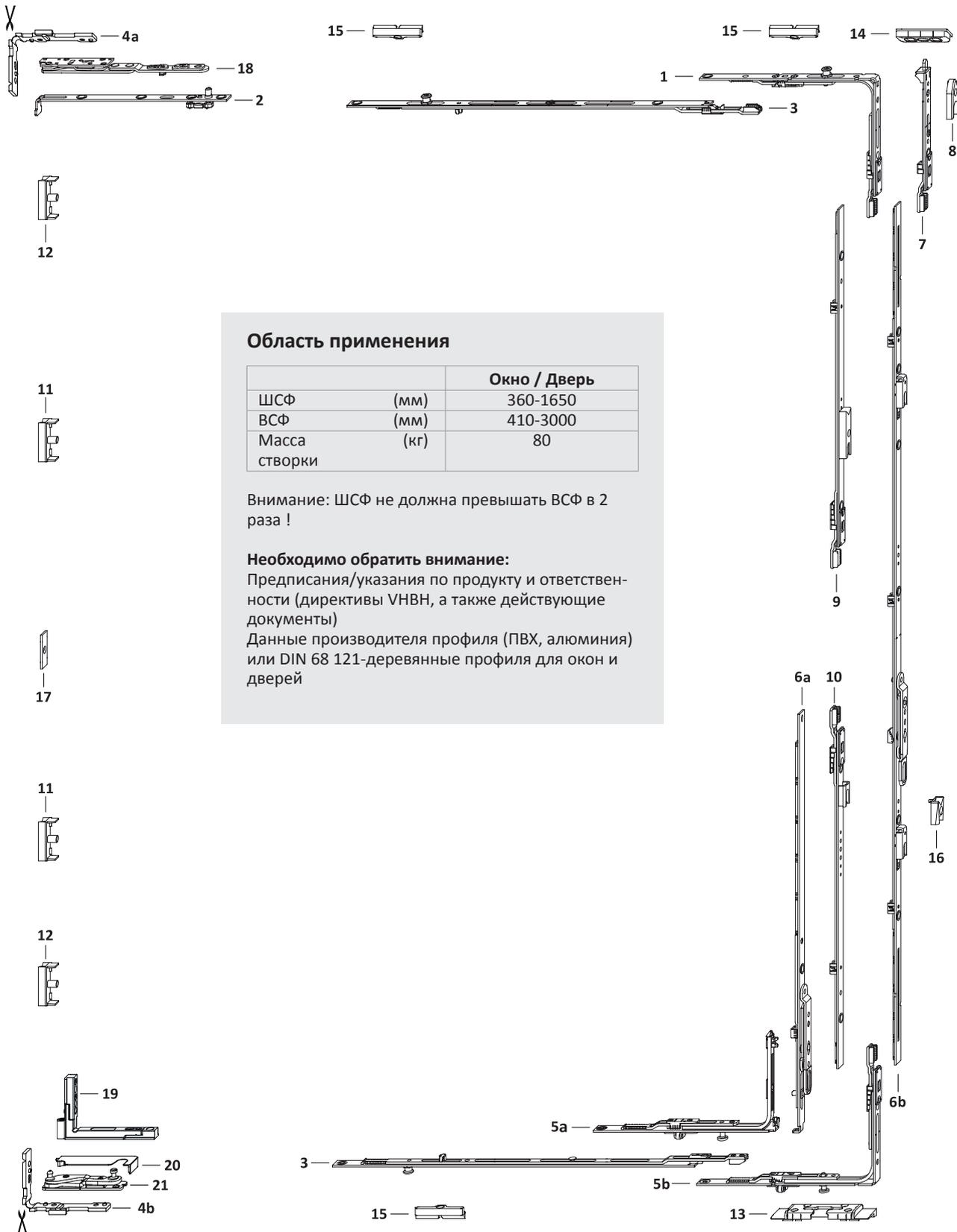
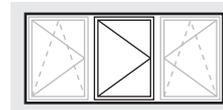

Область применения

		Окно / Дверь
ШСФ	(мм)	360-1650
ВСФ	(мм)	410-3000
Масса створки	(кг)	80

Внимание: ШСФ не должна превышать ВСФ в 2 раза !

Необходимо обратить внимание:

Предписания/указания по продукту и ответственности (директивы VHVH, а также действующие документы)

Данные производителя профиля (ПВХ, алюминия) или DIN 68 121-деревянные профиля для окон и дверей

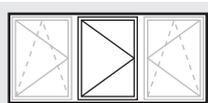
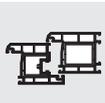

Список фурнитуры
 3-ств. Средняя створка Вторая створка Поворотная
 KF GM Петлевая группа TITAN

TITAN AF

GS

3

Поз.	Наименование	Артикул	Шт.	ШСФ	ВСФ	Размер G	Кол.запорных пластин/ Поз.		
							13	14	15
1	Угл.передача AF VSO/K+ DF 1RS	TEUL4110- ...	1	481-1650					1
2	Штульп ножниц DF V-V 34	TSSV3020- ...	1	360-1650					
3	Промежут.пер. BS/FH Тип.1+ 1RS	TZBS0180- ...	2	851-1050					2
	Промежут.пер. BS/FH Тип.2+ 1RS	TZBS0190- ...		1051-1450					2
	Промежут.пер. BS/FH Тип.3+ 1RS	TZBS0200- ...		1451-1650					2
4	Наб. доп.дет.АХ	см."Проф.лист", TMZV41	1	360-1650					
5a	Углов.перед. VSU/K FH+ 1S	TEVR1400- ...	1	360-1650	410- 800			1	
5b	Угл. передача AF VSU/K+ FH 1S	TEUL5010- ...	1	360-1650	801-3000			1	
6a	Штул.привод 16 Тип.30	TGKS0010- ...	1		410- 600	205- 300			
	Штул.привод 16 AF 60/G300	TGKS4030- ...		601- 800	300- 400				
6b	Штул.привод 16 AF Тип.80 1SB	TGMS4040- ...	1		801-1200	400- 600			
	Штул.привод 16 AF Тип.120 1SB	TGMS4050- ...		1201-1600	600- 800				
	Штул.привод 16 AF Тип.160 2SB 7	TGMS4130- ...		1601-2000	800-1000				
	Штул.привод 16 AF Тип.200 2SB	TGMS4080- ...		2001-3000	1000-1500				
7	Шпингалет AF VSO RSA 11	TESC2030- ...	1	360- 480	410-3000			1	
8	Запорная пластина A0767	TRSA0010- ...	1	360- 480	410-3000				
9	Промежут.пер. AF Тип.1 1SB-RS	TZKS1020- ...	1		2401-2800				
	Промежут.пер. AF Тип.2 1SB-RS	TZKS1030- ...		2801-3000					
10	Промежут.пер. AF Тип.1 1SB-VSU	TZKS1060- ...	1		2401-2800				
	Промежут.пер. AF Тип.2 1SB-VSU	TZKS1070- ...		2801-3000					
11	Запорная пластина 56 A2000	TRSB0030- ...	1		801-1200				
	Запорная пластина 56 A2000	TRSB0030- ...		1201-1600					
	Запорная пластина 56 A2000	TRSB0030- ...	2		1601-2000				
	Запорная пластина 56 A2000	TRSB0030- ...		2001-3000					
12	Запорная пластина 56 A2000	TRSB0030- ...	2		2401-3000				
13	Откидная опора S-ES FH	см."Проф.лист", FRKA							
14	Рамная деталь V	см."Проф.лист", FRZV02							
15	Запор. пласт. S 56	см."Проф.лист", TRSM							
Дополнительно по желанию									
16	Зап.плас.д.балк.защелки AF A0767	TRST0100- ...	1		1601-3000				
17	Упор 2,2 мм	710937	1		601-3000				

Петлевая группа				
Поз.	Наименование	Артикул		Кол-во по: Масса створки 80 кг
		Покрытие TS	исключен	
18	Кронш.нож. АХ DF/3	см."Проф.лист", TSAV47		
19	Врезная петля АХ	см."Проф.лист", TBEV41		
20	Декор.наклад. АХ EL	см."Проф.лист", TKEL41		
21	Оп. ниж.п. АХ DF/3	см."Проф.лист", TBEV43		

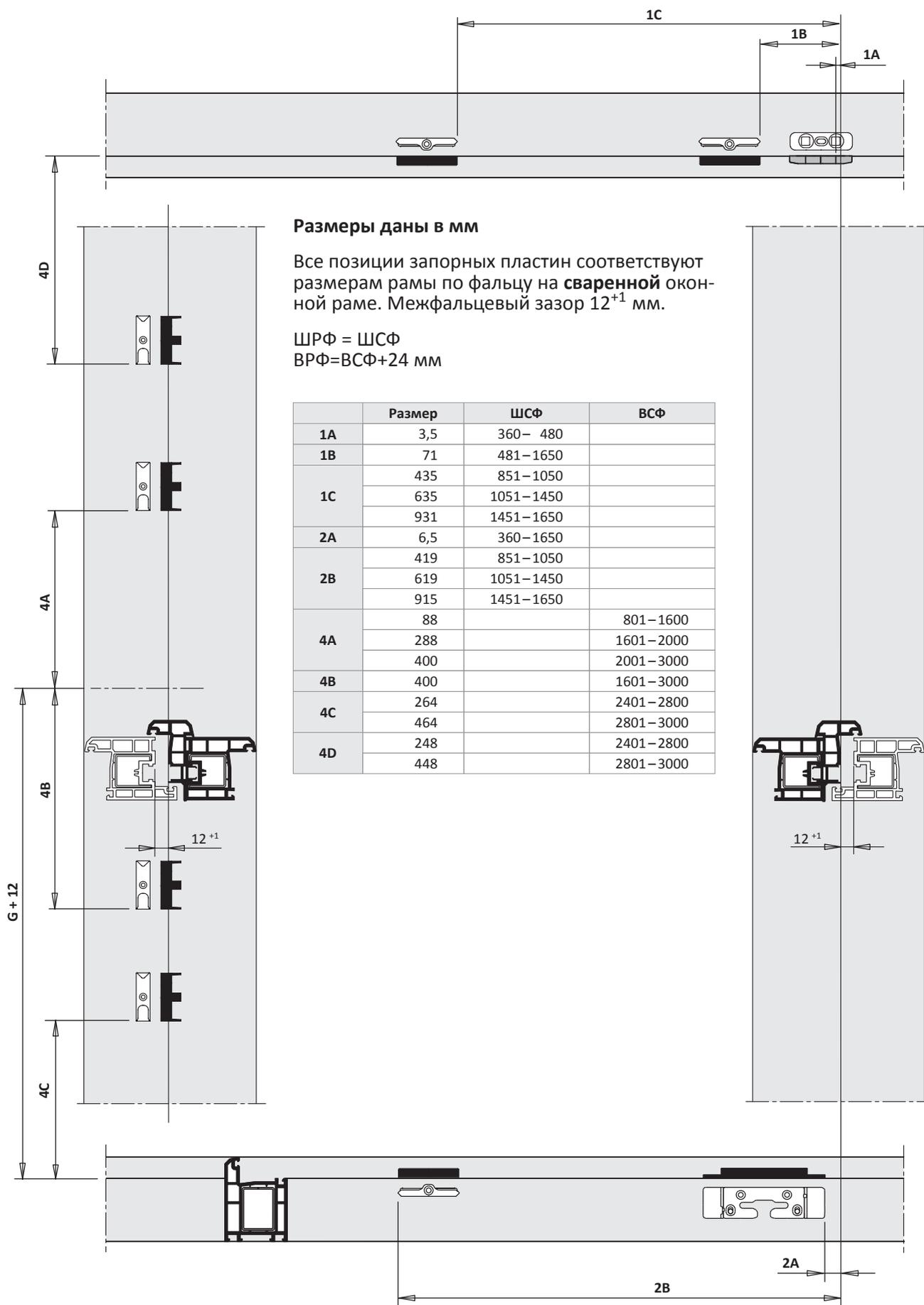
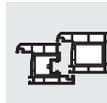
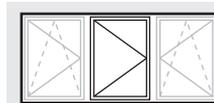

TITAN AF

Руководство по монтажу

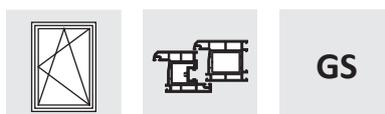

1-ств. Прямоугольная Поворотно-откидная

ПВХ

Базовая безопасность

Положение ручки центральное

Петлевая группа TITAN

Покрытие Титан-серебро

Дорнмас 15 мм

Комплектное оснащение	
Общее	Расстояние между точками прижима 800; Порог A0245
Верхняя сторона	Цельносборные ножницы
Нижняя сторона	Порог 10 мм FL A0273 FH
Запорная сторона	Предохр.ошиб.действ.на приводе
Петлевая сторона	Угл.удл.BS P.1+2 1RS
Петлевая группа	Стандарт

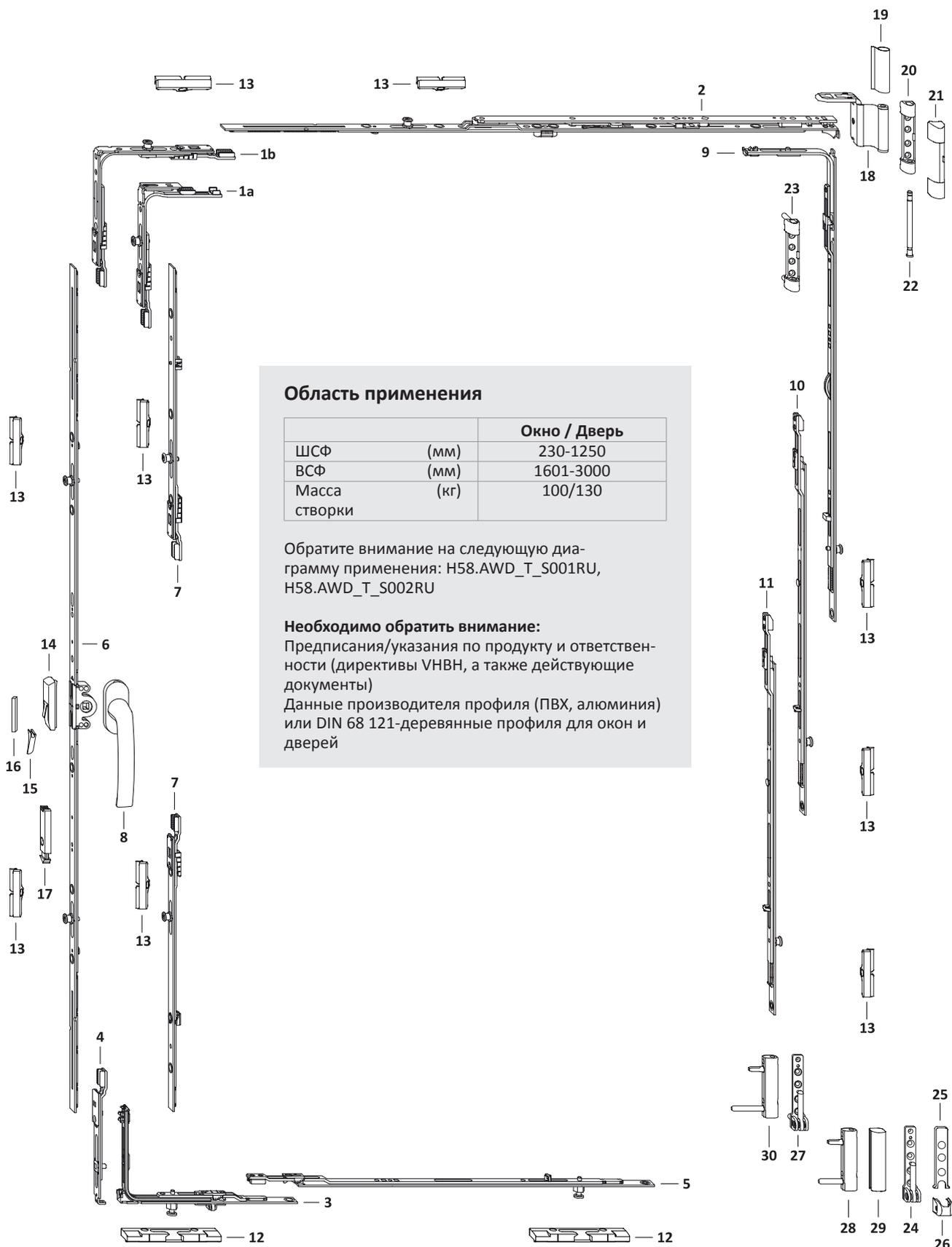
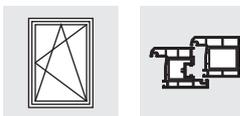

Область применения

		Окно / Дверь
ШСФ	(мм)	230-1250
ВСФ	(мм)	1601-3000
Масса створки	(кг)	100/130

Обратите внимание на следующую диаграмму применения: H58.AWD_T_S001RU, H58.AWD_T_S002RU

Необходимо обратить внимание:

Предписания/указания по продукту и ответственности (директивы VNBH, а также действующие документы)

Данные производителя профиля (ПВХ, алюминия) или DIN 68 121-деревянные профиля для окон и дверей



Список фурнитуры
1-ств. Прямоугольная Поворотно-откидная
KF GM Петлевая группа TITAN

TITAN AF

GS

Поз.	Наименование	Артикул	Шт.	ШСФ	ВСФ	Размер G	Кол.запорных пластин/ Поз.		
							12	13	
1a	Угл.передача AF VSO укор.1RS	TEUL4020- ...	1	230– 330				1	
1b	Угловая передача AF VSO 1RS	TEUL4010- ...	1	331–1250				1	
2	Ножницы AF Тип.0	TSKK2000- ...	1	230– 450					
	Ножницы AF Тип.1	TSKK2010- ...		451– 680					
	Ножницы AF Тип.2	TSKK2020- ...		681– 850					
	Ножницы AF Тип.3 1RS	TSKK2030- ...		851–1050				1	
	Ножницы AF Тип.4 1RS	TSKK2040- ...		1051–1250				1	
3	Углов.перед. VSU/K FH 1S A0273	TEVR1540- ...	1	230–1250			1		
4	Шпингалет AF VSU/K	TESC3010- ...	1	230–1250					
5	Промежут.пер. US Тип.1 1S A0273	TZUS1090- ...	1	851–1250			1		
6	Привод 15 AF Тип.160 2RS 70	TGMK4170- ...	1		1601–2000	800–1000		2	
	Привод 15 AF Тип.200 2RS	TGMK4080- ...			2001–3000	1000–1500		2	
7	Промежут.пер. КК/AF Тип.1 1RS	TZKK1010- ...	2		2401–2800			2	
	Промежут.пер. КК/AF Тип.2 1RS	TZKK1020- ...			2801–3000			2	
8	Ручка Globe	см."Доп.детали" ZHGS	1		1601–3000				
9	Угл. удлин. BS/КЗ Тип.2+ 1RS	TEUL2420- ...	1		1601–3000			1	
10	Промежут.пер. BS/FH Тип.2+ 1RS	TZBS0190- ...	1		1601–2000			1	
	Промежут.пер. BS/FH Тип.3+ 1RS	TZBS0200- ...			2001–3000			1	
11	Промежут.пер. BS/FH Тип.1+ 1RS	TZBS0180- ...	1		2401–2600			1	
	Промежут.пер. BS/FH Тип.2+ 1RS	TZBS0190- ...			2601–2800			1	
	Промежут.пер. BS/FH Тип.3+ 1RS	TZBS0200- ...			2801–3000			1	
12	KRL SL-S FH порог	см."Проф.лист", FRKJ50							
13	Запор. пласт. S 56	см."Проф.лист", TRSM							
Дополнительно по желанию									
14	Предохранитель ошиб. действия	TFBS0010- ...	1						
15	Колпачок	см."Проф.лист", TFFD	1						
16	Упор FBS	см."Проф.лист", FRZF01	1						
17	Балконная защелка ПРАВ.	TFST0021- ...	1						
	Балконная защелка ЛЕВ.	TFST0022- ...							

Петлевая группа						
Поз.	Наименование	Артикул			Кол-во по: Масса створки	
		Покрытие TS	RAL9016	RAL8022	100 кг	130 кг
18	Ножн.петля DH	см."Проф.лист", TBWB61			1	1
19	Декоративная накладка WKF		TKWB0010-004 ...	TKWB0010-012 ...	1	1
20	Опора нож.петли 100кг	см."Проф.лист", TBSL61			1	
21	Декоративная накладка S		TKSL0020-004 ...	TKSL0020-012 ...	1	1
22	Штифт опоры ножн. петли Poly	TBSB6020-1 ...			1	1
23	Опора нож.петли 130кг	см."Проф.лист", TBSL62				1
24	Оп. ниж.п.100кг	см."Проф.лист", TBEL01			1	
25	Декоративная накладка EL O MB		ТКЕО0010-004 ...	ТКЕО0010-012 ...	1	1
26	Декоративная накладка EL U		ТКЕУ0010-004 ...	ТКЕУ0010-012 ...	1	1
27	Оп. ниж.п.130кг	см."Проф.лист", TBEL02				1
28	Врез.пет. KF 100кг	см."Проф.лист", TBEB62			1	
29	Декоративная накладка EB		ТКЕВ0020-004 ...	ТКЕВ0020-012 ...	1	1
30	Врез.пет. KF 130кг	см."Проф.лист", TBEB63				1

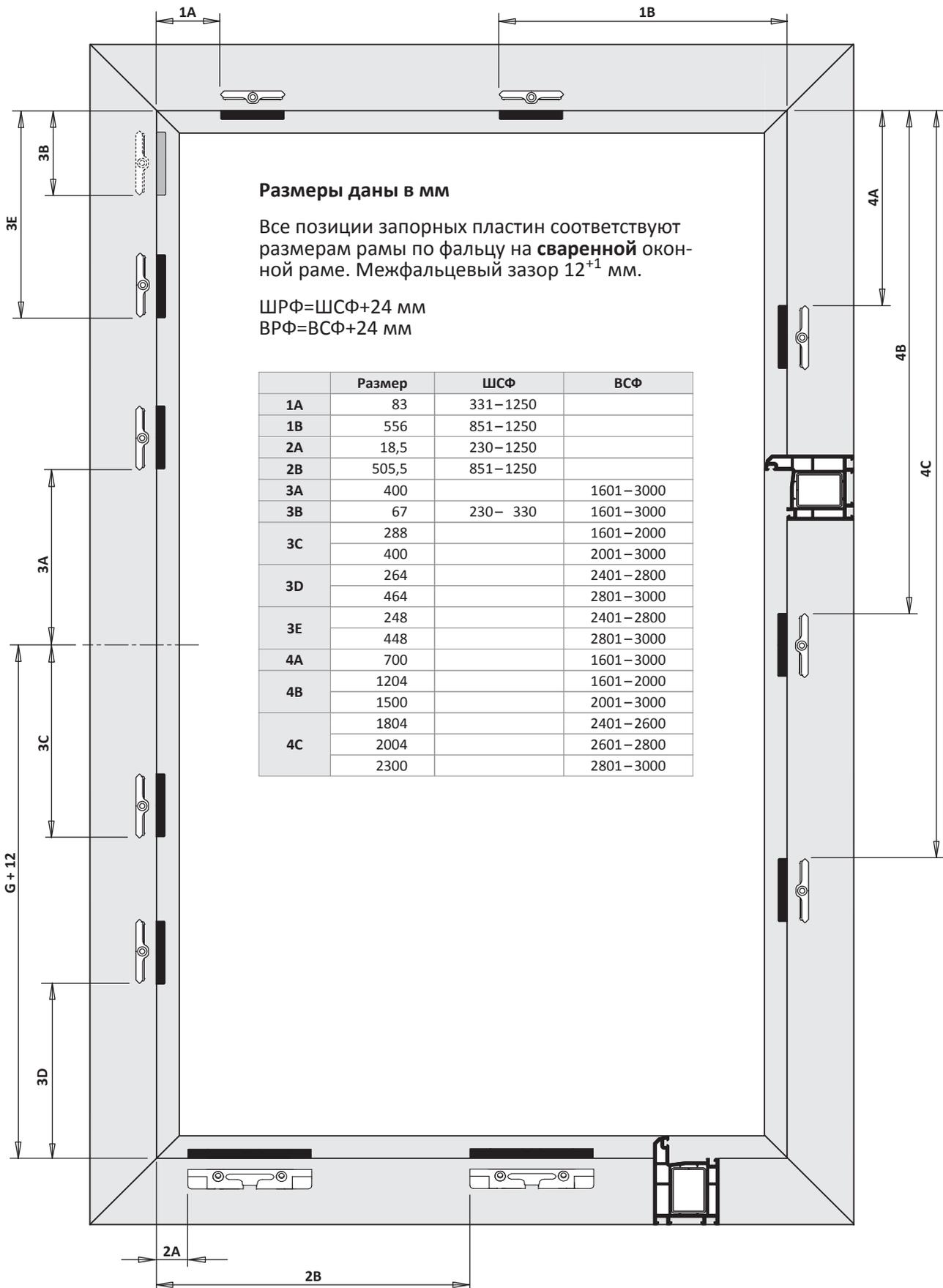
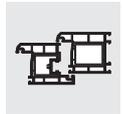
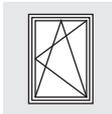

TITAN AF

Руководство по монтажу

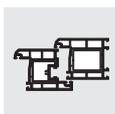
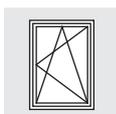

GS

1-ств. Прямоугольная Откидно-поворотная (ТВТ)

ПВХ

Базовая безопасность

Положение ручки центральное

Петлевая группа TITAN

Покрытие Титан-серебро

Дорнмас 15 мм

Комплектное оснащение	
Общее	Расстояние между точками прижима 800
Верхняя сторона	Цельносборные ножницы
Нижняя сторона	Роликовый приподниматель
Запорная сторона	Предохр.ошиб.действ.на приводе
Петлевая сторона	Угл.удл.BS P.1+2 1RS
Петлевая группа	Стандарт

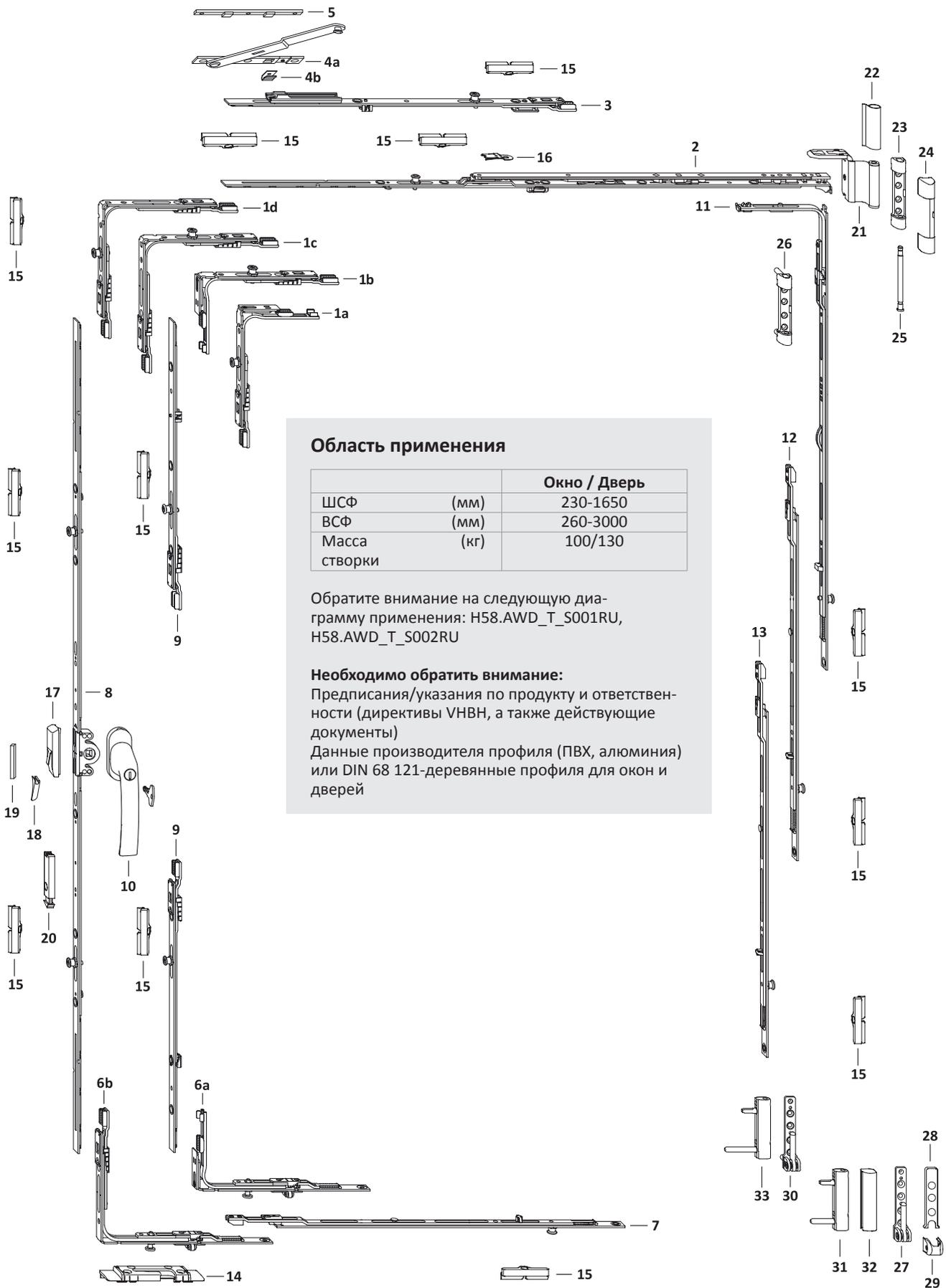
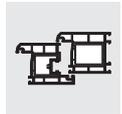
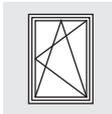

Область применения

		Окно / Дверь
ШСФ	(мм)	230-1650
ВСФ	(мм)	260-3000
Масса	(кг)	100/130
створки		

Обратите внимание на следующую диаграмму применения: H58.AWD_T_S001RU, H58.AWD_T_S002RU

Необходимо обратить внимание:

Предписания/указания по продукту и ответственности (директивы VNBH, а также действующие документы)

Данные производителя профиля (ПВХ, алюминия) или DIN 68 121-деревянные профили для окон и дверей

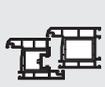

Список фурнитуры
1-ств. Прямоугольная Откидно-поворотная (ТВТ)
KF GM Петлевая группа TITAN

TITAN AF

GS

3

Поз.	Наименование	Артикул	Шт.	ШСФ	ВСФ	Размер G	Кол.запорных пластин/ Поз.		
							14	15	
1a	Угл.передача AF VSO укор.1RS	TEUL4020- ...	1	230- 330	461-3000			1	
1b	Угл.передача AF VSO укор.1RS	TEUL4020- ...	1	331- 850	260- 460			1	
1c	Угловая передача AF VSO 1RS	TEUL4010- ...	1	331-1250	461-3000			1	
1d	Угловая передача AF VSO 1RS	TEUL4010- ...	1	1251-1650	461-3000			1	
2	Ножницы AF ТВТ Тип.0	TSKT2000- ...	1	230- 450					
	Ножницы AF ТВТ Тип.1	TSKT2010- ...		451- 680					
	Ножницы AF ТВТ Тип.2 1RS	TSKT2120- ...		681- 850					
	Ножницы AF ТВТ Тип.3 1RS	TSKT2030- ...		851- 1050				1	
	Ножницы AF ТВТ Тип.4 1RS	TSKT2040- ...		1051-1250				1	
	Ножницы AF ТВТ Тип.3 1RS	TSKT2030- ...		1251-1450				1	
	Ножницы AF ТВТ Тип.4 1RS	TSKT2040- ...		1451-1650			1		
3	Промеж.пер. доп.нож. AF ТВТ RS	TZOT1010- ...	1	1251-1650				1	
4	Дополнительные ножницы	см."Проф.лист", TSZS	1	1251-1650					
5	Подклад.пласт.Z	см."Проф.лист", FRUP01	1	1251-1650					
6a	Угл.пер. AF VSU/K+ укор. FH 1S	TEUL5090- ...	1	331- 850	260- 460		1		
6b	Угл. передача AF VSU/K+ FH 1S	TEUL5010- ...	1	230-1650	461-3000		1		
7	Промежут.пер. BS/FH Тип.1+ 1RS	TZBS0180- ...	1	851-1050				1	
	Промежут.пер. BS/FH Тип.2+ 1RS	TZBS0190- ...		1051-1450				1	
	Промежут.пер. BS/FH Тип.3+ 1RS	TZBS0200- ...		1451-1650				1	
8	Привод 15 AF Тип.20	TGMK4010- ...	1	331- 850	260- 460	130- 230			
	Привод 15 AF Тип.20	TGMK4010- ...			461- 600	230- 300			
	Привод 15 AF Тип.60	TGMK4020- ...			601- 800	300- 400			
	Привод 15 AF Тип.80 1RS	TGMK4040- ...			801-1200	400- 600		1	
	Привод 15 AF Тип.120 1RS	TGMK4050- ...			1201-1600	600- 800		1	
	Привод 15 AF Тип.160 2RS 70	TGMK4170- ...			1601-2000	800-1000		2	
	Привод 15 AF Тип.200 2RS	TGMK4080- ...		2001-3000	1000-1500		2		
9	Промежут.пер. КК/AF Тип.1 1RS	TZKK1010- ...	2		2401-2800			2	
	Промежут.пер. КК/AF Тип.2 1RS	TZKK1020- ...			2801-3000			2	
10	Ручка Globe ТВТ с ключом	см."Доп.детали" ZHGT	1		260-3000				
11	Угл. удлин. BS/КЗ Тип.1+ 1RS	TEUL2410- ...	1		801-1200			1	
	Угл. удлин. BS/КЗ Тип.2+ 1RS	TEUL2420- ...			1201-3000			1	
12	Промежут.пер. BS/FH Тип.1+ 1RS	TZBS0180- ...	1		1401-1600			1	
	Промежут.пер. BS/FH Тип.2+ 1RS	TZBS0190- ...			1601-2000			1	
	Промежут.пер. BS/FH Тип.3+ 1RS	TZBS0200- ...			2001-3000			1	
13	Промежут.пер. BS/FH Тип.1+ 1RS	TZBS0180- ...	1		2401-2600			1	
	Промежут.пер. BS/FH Тип.2+ 1RS	TZBS0190- ...			2601-2800			1	
	Промежут.пер. BS/FH Тип.3+ 1RS	TZBS0200- ...			2801-3000			1	
14	Откидная опора S-ES FH ТВТ	см."Проф.лист", FRKB							
15	Запор. пласт. S 56	см."Проф.лист", TRSM							
Дополнительно по желанию									
16	Ограничитель откидывания ..	TFKB0010- ...	1		260- 800				
17	Предохранитель ошиб. действия	TFBS0010- ...	1						
18	Колпачок	см."Проф.лист", TFFD	1						
19	Упор FBS	см."Проф.лист", FRZF01	1						
20	Балконная защелка ПРАВ.	TFST0021- ...	1		1601-3000				
	Балконная защелка ЛЕВ.	TFST0022- ...			1601-3000				

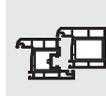

Петлевая группа						
Поз.	Наименование	Артикул			Кол-во по: Масса створки	
		Покрытие TS	RAL9016	RAL8022	100 кг	130 кг
21	Ножн.петля ДН	см."Проф.лист", TBWB61			1	1
22	Декоративная накладка WKF		TKWB0010-004 ...	TKWB0010-012 ...	1	1
23	Опора нож.петли 100кг	см."Проф.лист", TBSL61			1	
24	Декоративная накладка S		TKSL0020-004 ...	TKSL0020-012 ...	1	1
25	Штифт опоры ножн. петли Poly	TBSB6020-1 ...			1	1
26	Опора нож.петли 130кг	см."Проф.лист", TBSL62				1
27	Оп. ниж.п.100кг	см."Проф.лист", TBEL01			1	
28	Декоративная накладка EL O MB		TKEO0010-004 ...	TKEO0010-012 ...	1	1
29	Декоративная накладка EL U		TKEU0010-004 ...	TKEU0010-012 ...	1	1
30	Оп. ниж.п.130кг	см."Проф.лист", TBEL02				1
31	Врез.пет. KF 100кг	см."Проф.лист", TBEB62			1	
32	Декоративная накладка EB		TKEB0020-004 ...	TKEB0020-012 ...	1	1
33	Врез.пет. KF 130кг	см."Проф.лист", TBEB63				1

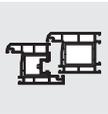

Внешний размер рамы
 1-ств. Прямоугольная Откидно-поворотная (ТВТ)
 KF GM Петлевая группа TITAN

TITAN AF

GS

3

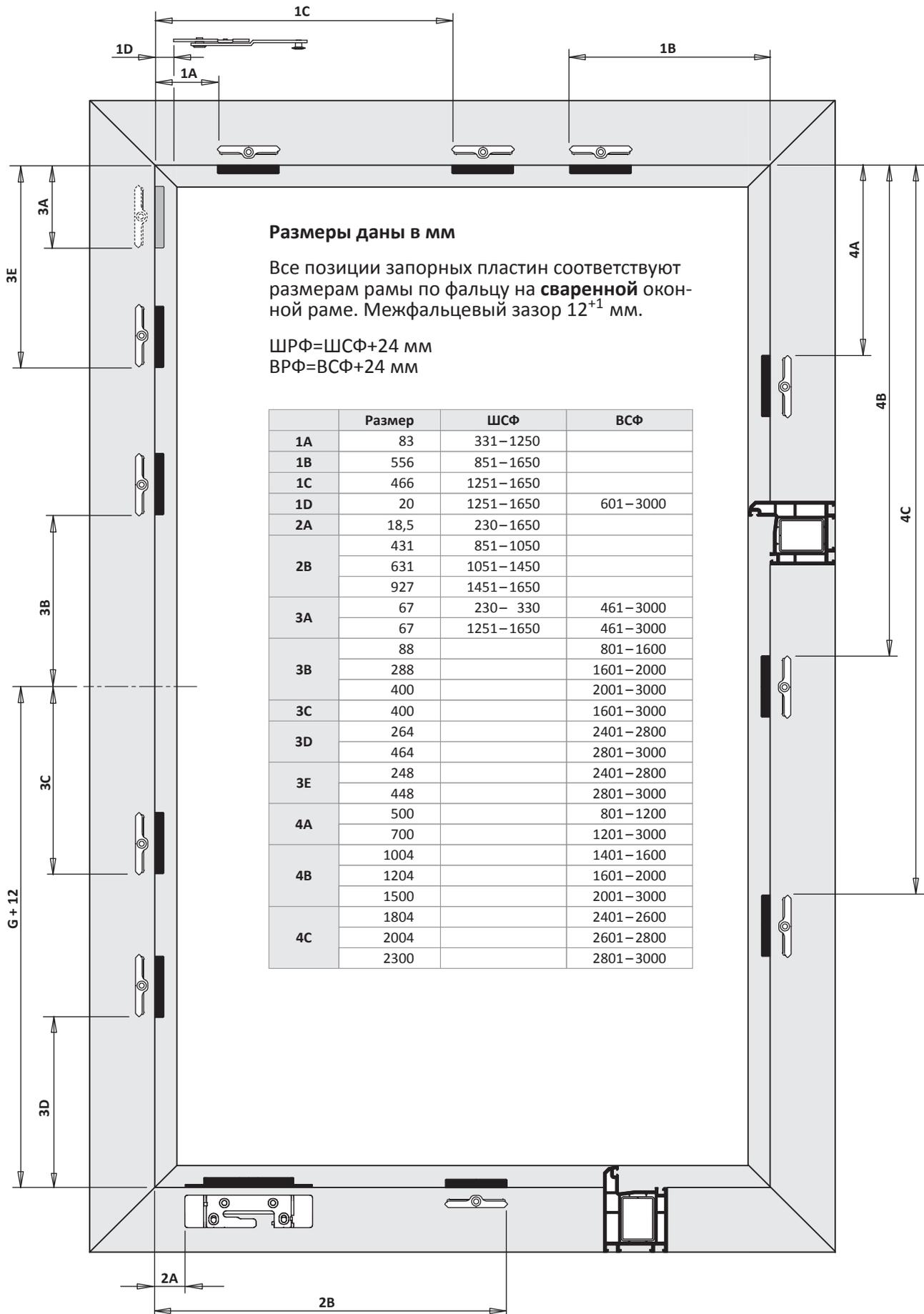

TITAN AF

Руководство по монтажу

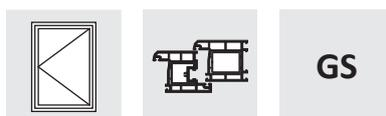

1-ств. Прямоугольная Поворотная

ПВХ

Базовая безопасность

Положение ручки центральное

Петлевая группа TITAN

Покрытие Титан-серебро

Дорнмас 15 мм

Комплектное оснащение	
Общее	Расстояние между точками прижима 800
Верхняя сторона	Разд.ножницы
Нижняя сторона	Роликовый приподниматель
Запорная сторона	Предохр.ошиб.действ.на приводе
Петлевая группа	Стандарт

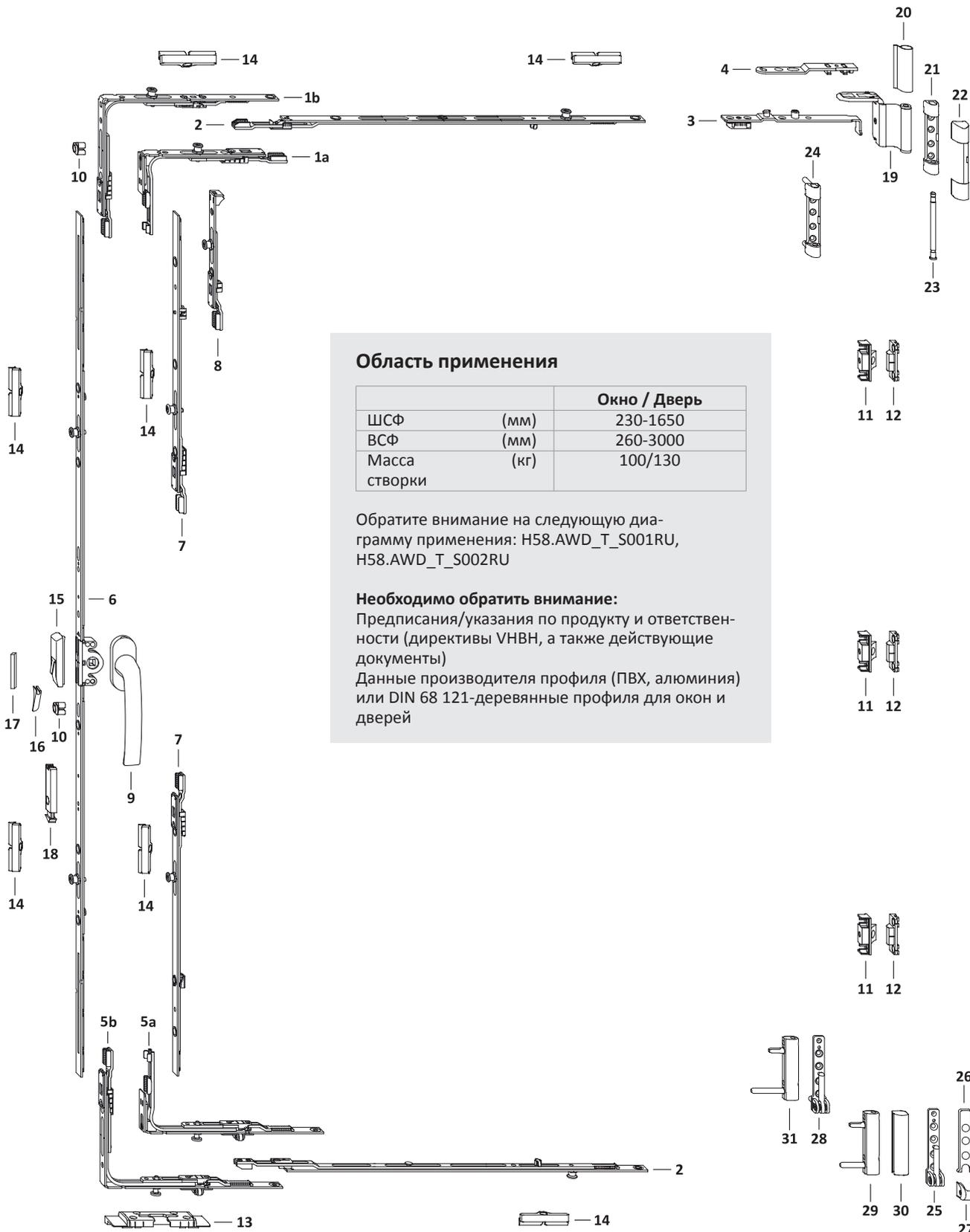
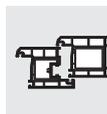
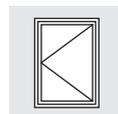

Область применения

		Окно / Дверь
ШСФ	(мм)	230-1650
ВСФ	(мм)	260-3000
Масса створки	(кг)	100/130

Обратите внимание на следующую диаграмму применения: H58.AWD_T_S001RU, H58.AWD_T_S002RU

Необходимо обратить внимание:

Предписания/указания по продукту и ответственности (директивы VNBH, а также действующие документы)
Данные производителя профиля (ПВХ, алюминия) или DIN 68 121-деревянные профили для окон и дверей

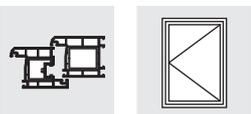

Список фурнитуры
1-ств. Прямоугольная Поворотная
KF GM Петлевая группа TITAN

TITAN AF
GS

Поз.	Наименование	Артикул	Шт.	ШСФ	ВСФ	Размер G	Кол.запорных пластин/ Поз.	
							13	14
1a	Угл.передача AF VSO укор.1RS	TEUL4020- ...	1	371– 850	260– 460			1
1b	Угл.передача AF VSO/К+ DF 1RS	TEUL4110- ...	1	371–1650	461–3000			1
2	Промежут.пер. BS/FH Тип.1+ 1RS	TZBS0180- ...	2	851–1050				2
	Промежут.пер. BS/FH Тип.2+ 1RS	TZBS0190- ...		1051–1450				2
	Промежут.пер. BS/FH Тип.3+ 1RS	TZBS0200- ...		1451–1650				2
3	Штульп ножниц DF/MN	TSSD0020- ...	1	230–1650				
4	Кронштейн ножниц DF	TSAD0010- ...	1	230–1650				
5a	Угл.пер. AF VSU/К+ укор. FH 1S	TEUL5090- ...	1	371– 850	260– 460		1	
5b	Угл. передача AF VSU/К+ FH 1S	TEUL5010- ...	1	230–1650	461–3000		1	
6	Привод 15 AF Тип.20	TGMK4010- ...	1	371– 850	260– 460	130– 230		
	Привод 15 AF Тип.20	TGMK4010- ...		461– 600	230– 300			
	Привод 15 AF Тип.60	TGMK4020- ...		601– 800	300– 400			
	Привод 15 AF Тип.80 1RS	TGMK4040- ...		801–1200	400– 600			1
	Привод 15 AF Тип.120 1RS	TGMK4050- ...		1201–1600	600– 800			1
	Привод 15 AF Тип.160 2RS 70	TGMK4170- ...		1601–2000	800–1000			2
Привод 15 AF Тип.200 2RS	TGMK4080- ...	2001–3000	1000–1500			2		
7	Промежут.пер. КК/AF Тип.1 1RS	TZKK1010- ...	2		2401–2800			2
	Промежут.пер. КК/AF Тип.2 1RS	TZKK1020- ...			2801–3000			2
8	Шпингалет AF VS 180° 1RS	TESC2020- ...	1	230– 370	461–3000			1
9	Ручка Globe	см."Доп.детали" ZHGS	1		260–3000			
10	Ограничитель поворота ручки	TFHB0010- ...	1		260–3000			
11	Створочная деталь MV	см."Проф.лист", ZFMV01	1		801–1600			
	Створочная деталь MV	см."Проф.лист", ZFMV01	2		1601–2400			
	Створочная деталь MV	см."Проф.лист", ZFMV01	3		2401–3000			
12	Рамная деталь MV	см."Проф.лист", ZRZM01	1		801–1600			
	Рамная деталь MV	см."Проф.лист", ZRZM01	2		1601–2400			
	Рамная деталь MV	см."Проф.лист", ZRZM01	3		2401–3000			
13	Откидная опора S-ES FH	см."Проф.лист", FRKA						
14	Запор. пласт. S 56	см."Проф.лист", TRSM						
Дополнительно по желанию								
15	Предохранитель ошиб. действия	TFBS0010- ...	1					
16	Колпачок	см."Проф.лист", TFFD	1					
17	Упор FBS	см."Проф.лист", FRZF01	1					
18	Балконная защелка ПРАВ.	TFST0021- ...	1		1601–3000			
	Балконная защелка ЛЕВ.	TFST0022- ...			1601–3000			
Петлевая группа								
Поз.	Наименование	Артикул			Кол-во по: Масса створки			
		Покрытие TS	RAL9016	RAL8022	100 кг	130 кг		
19	Ножн.петля ДН	см."Проф.лист", TBWB61			1	1		
20	Декоративная накладка WKF		TKWB0010-004 ...	TKWB0010-012 ...	1	1		
21	Опора нож.петли 100кг	см."Проф.лист", TBSL61			1			
22	Декоративная накладка S		TKSL0020-004 ...	TKSL0020-012 ...	1	1		
23	Штифт опоры ножн. петли Poly	TBSB6020-1 ...			1	1		
24	Опора нож.петли 130кг	см."Проф.лист", TBSL62				1		
25	Оп. ниж.п.100кг	см."Проф.лист", TBEL01			1			
26	Декоративная накладка EL O MB		TKEO0010-004 ...	TKEO0010-012 ...	1	1		
27	Декоративная накладка EL U		TKEU0010-004 ...	TKEU0010-012 ...	1	1		
28	Оп. ниж.п.130кг	см."Проф.лист", TBEL02				1		
29	Врез.пет. KF 100кг	см."Проф.лист", TBEB62			1			
30	Декоративная накладка EB		TKEB0020-004 ...	TKEB0020-012 ...	1	1		
31	Врез.пет. KF 130кг	см."Проф.лист", TBEB63				1		

3

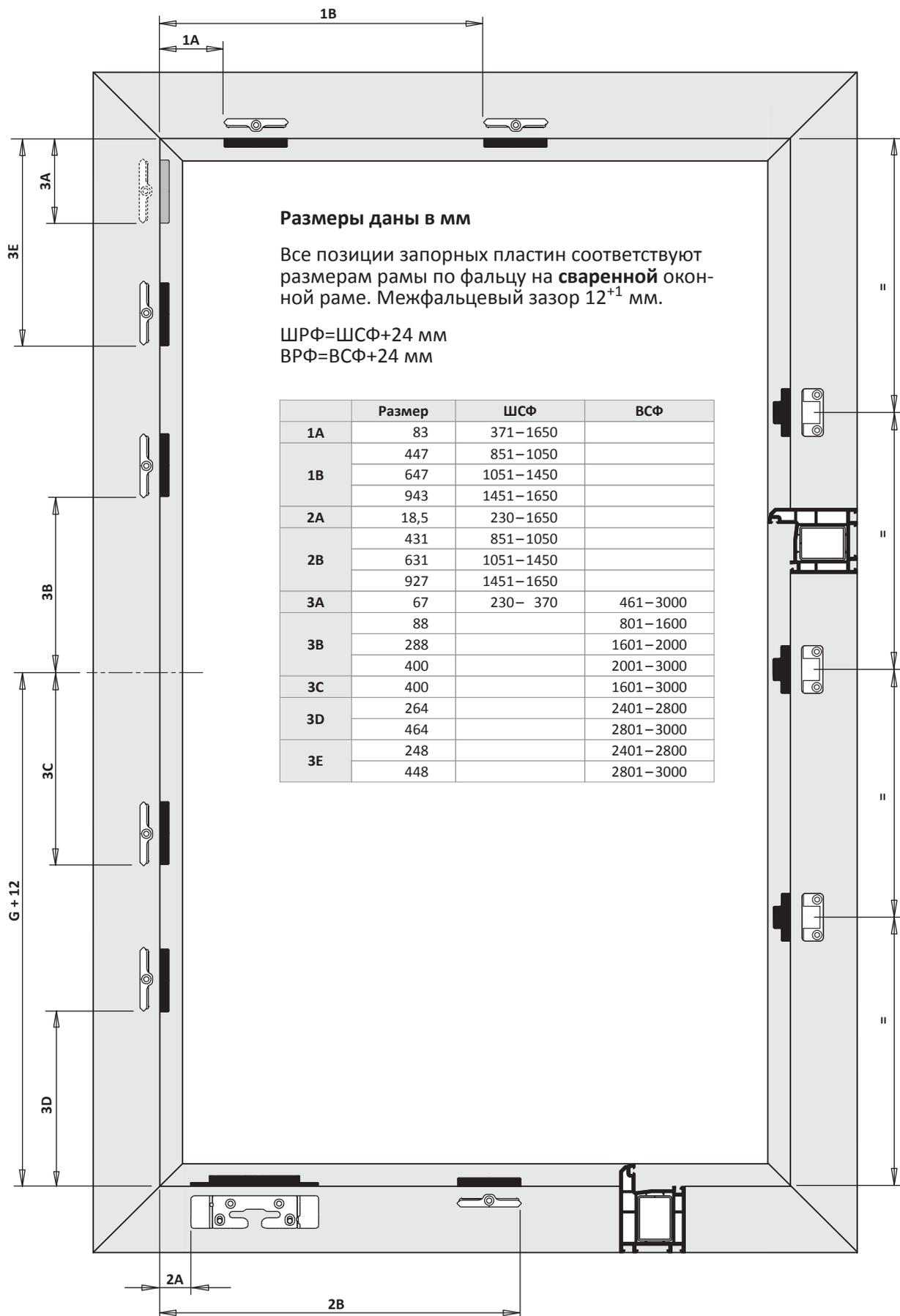
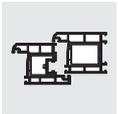
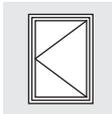

TITAN AF

Руководство по монтажу

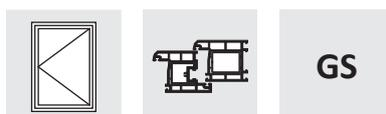

1-ств. Прямоугольная Поворотная

ПВХ

Базовая безопасность

Положение ручки центральное

Петлевая группа TITAN

Покрытие Титан-серебро

Дорнмас 15 мм

Комплектное оснащение	
Общее	Расстояние между точками прижима 800; Привод DF
Верхняя сторона	Разд.ножницы
Петлевая группа	Стандарт

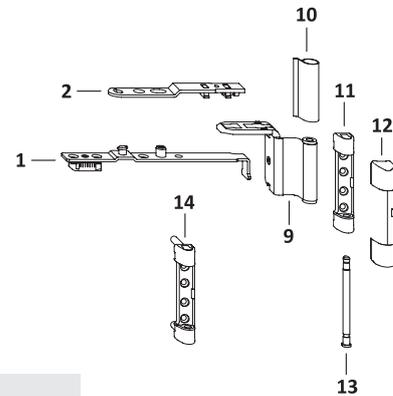
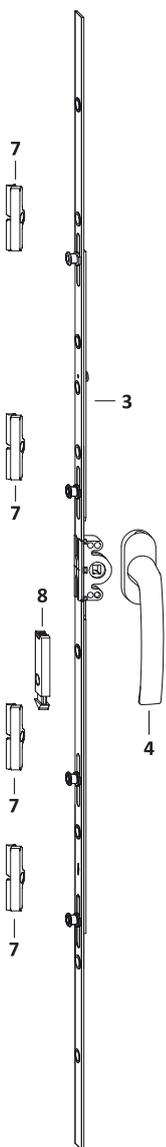
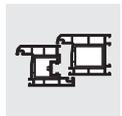
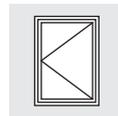

Область применения

		Окно / Дверь
ШСФ	(мм)	200-800
ВСФ	(мм)	290-2400
Масса створки	(кг)	100/130

Обратите внимание на следующую диаграмму применения: H58.AWD_T_S001RU, H58.AWD_T_S002RU

Необходимо обратить внимание:

Предписания/указания по продукту и ответственности (директивы VNBH, а также действующие документы)
Данные производителя профиля (ПВХ, алюминия) или DIN 68 121-деревянные профиля для окон и дверей

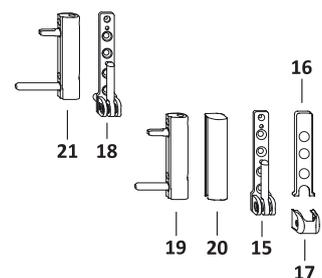
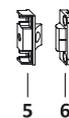
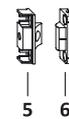

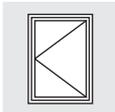
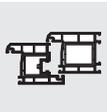

Список фурнитуры
1-ств. Прямоугольная Поворотная
KF GM Петлевая группа TITAN

TITAN AF

GS

Поз.	Наименование	Артикул	Шт.	ШСФ	ВСФ	Размер G	Кол.запорных пластин/ Поз.
							7
1	Штульп ножниц DF/MN	TSSD0020- ...	1	200– 800			
2	Кронштейн ножниц DF	TSAD0010- ...	1	200– 800			
3	Привод 15 AF/DF Тип.20 1RS	TGMD3010- ...	1		290– 430	145– 215	1
	Привод 15 AF/DF Тип.40 2RS	TGMD3020- ...		431– 600	215– 300	2	
	Привод 15 AF/DF Тип.60 2RS	TGMD3030- ...		601– 800	300– 400	2	
	Привод 15 AF/DF Тип.80 2RS	TGMD3040- ...		801–1000	400– 500	2	
	Привод 15 AF/DF Тип.100 3RS	TGMD3050- ...		1001–1200	500– 600	3	
	Привод 15 AF/DF Тип.120 3RS	TGMD3060- ...		1201–1400	600– 700	3	
	Привод 15 AF/DF Тип.140 3RS	TGMD3070- ...		1401–1600	700– 800	3	
	Привод 15 AF/DF Тип.160 4RS	TGMD3080- ...		1601–1800	800– 900	4	
	Привод 15 AF/DF Тип.180 4RS	TGMD3090- ...		1801–2000	900–1000	4	
	Привод 15 AF/DF Тип.200 4RS	TGMD3100- ...		2001–2200	1000–1100	4	
Привод 15 AF/DF Тип.220 4RS	TGMD3110- ...	2201–2400	1100–1200	4			
4	Ручка Globe	см."Доп.детали" ZHGS	1		290–2400		
5	Створочная деталь MV	см."Проф.лист", ZFMV01	1		801–1600		
	Створочная деталь MV	см."Проф.лист", ZFMV01	2		1601–2400		
6	Рамная деталь MV	см."Проф.лист", ZRZM01	1		801–1600		
	Рамная деталь MV	см."Проф.лист", ZRZM01	2		1601–2400		
7	Запор. пласт. S 56	см."Проф.лист", TRSM					
Дополнительно по желанию							
8	Балконная защелка ПРАВ.	TFST0021- ...	1		1801–2400		
	Балконная защелка ЛЕВ.	TFST0022- ...		1801–2400			

Петлевая группа						
Поз.	Наименование	Артикул			Кол-во по: Масса створки	
		Покрытие TS	RAL9016	RAL8022	100 кг	130 кг
9	Ножн.петля DN	см."Проф.лист", TBWB61			1	1
10	Декоративная накладка WKF		TKWB0010-004 ...	TKWB0010-012 ...	1	1
11	Опора нож.петли 100кг	см."Проф.лист", TBSL61			1	
12	Декоративная накладка S		TKSL0020-004 ...	TKSL0020-012 ...	1	1
13	Штифт опоры ножн. петли Poly	TBSB6020-1 ...			1	1
14	Опора нож.петли 130кг	см."Проф.лист", TBSL62				1
15	Оп. ниж.п.100кг	см."Проф.лист", TBEL01			1	
16	Декоративная накладка EL O MB		TKEO0010-004 ...	TKEO0010-012 ...	1	1
17	Декоративная накладка EL U		TKEU0010-004 ...	TKEU0010-012 ...	1	1
18	Оп. ниж.п.130кг	см."Проф.лист", TBEL02				1
19	Врез.пет. KF 100кг	см."Проф.лист", TBEB62			1	
20	Декоративная накладка EB		TKEB0020-004 ...	TKEB0020-012 ...	1	1
21	Врез.пет. KF 130кг	см."Проф.лист", TBEB63				1

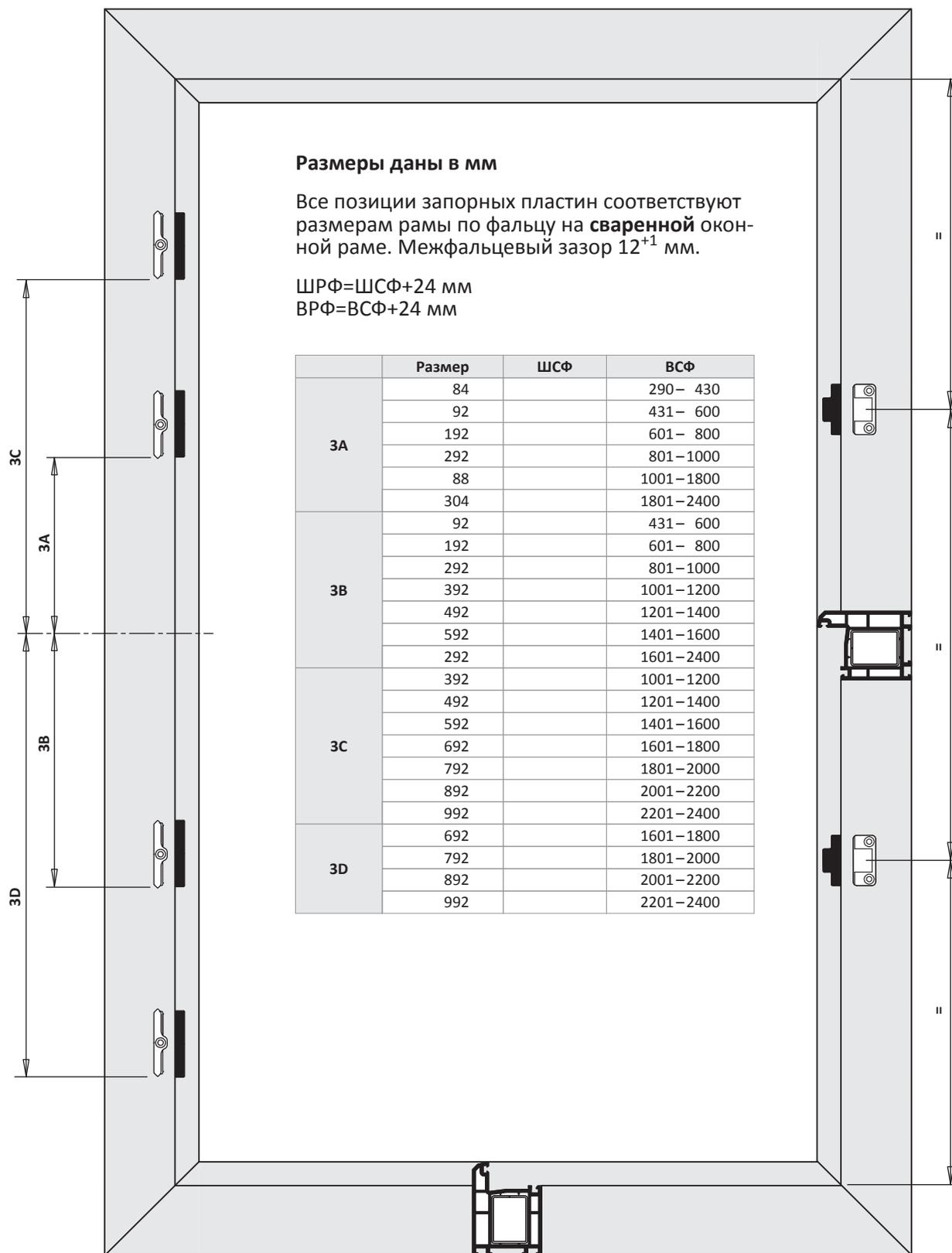
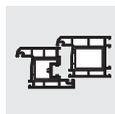
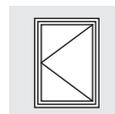

TITAN AF

Руководство по монтажу

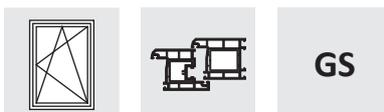

1-ств. Прямоугольная Поворотно-откидная

ПВХ

Базовая безопасность

Положение ручки центральное

Петлевая группа TITAN

Покрытие Титан-серебро

Дорнмас 15 мм

Комплектное оснащение	
Общее	Расстояние между точками прижима 700
Верхняя сторона	Цельносборные ножницы
Нижняя сторона	Роликовый приподниматель
Запорная сторона	Предохр.ошиб.действ.на приводе
Петлевая сторона	Угл.удл.BS P.1+2 1RS
Петлевая группа	Стандарт

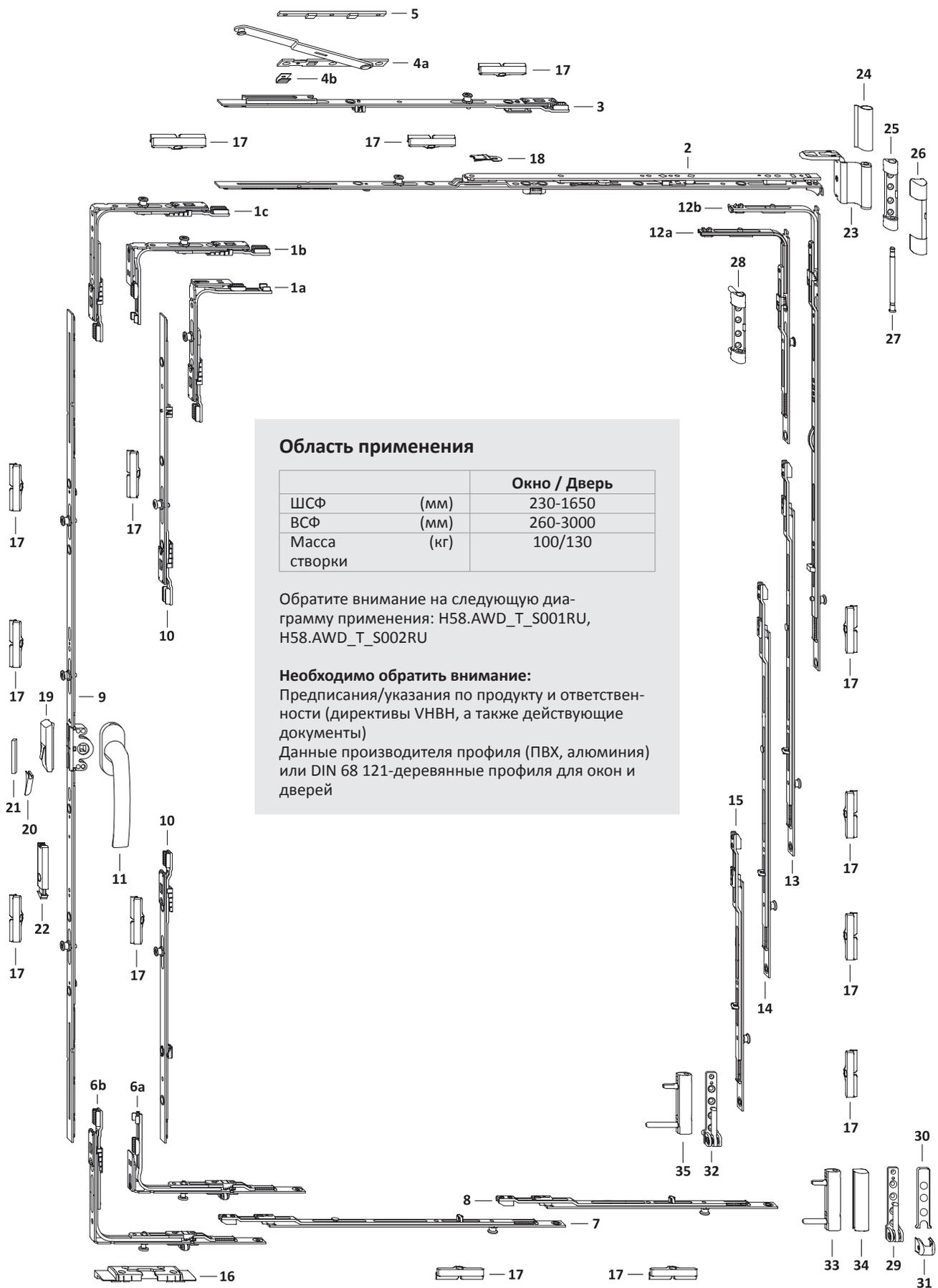
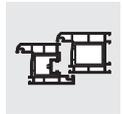
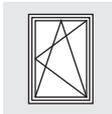

Область применения

		Окно / Дверь
ШСФ	(мм)	230-1650
ВСФ	(мм)	260-3000
Масса створки	(кг)	100/130

Обратите внимание на следующую диаграмму применения: H58.AWD_T_S001RU, H58.AWD_T_S002RU

Необходимо обратить внимание:

Предписания/указания по продукту и ответственности (директивы VNBH, а также действующие документы)
Данные производителя профиля (ПВХ, алюминия) или DIN 68 121-деревянные профили для окон и дверей

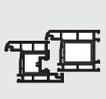

Список фурнитуры
1-ств. Прямоугольная Поворотно-откидная
KF GM Петлевая группа TITAN

TITAN AF

GS

3

Поз.	Наименование	Артикул	Шт.	ШСФ	ВСФ	Размер G	Кол.запорных пластин/ Поз.	
							16	17
1a	Угл.передача AF VSO укор.1RS	TEUL4020- ...	1	230– 330	461–3000			1
1b	Угл.передача AF VSO укор.1RS	TEUL4020- ...	1	331– 850	260– 460			1
1c	Угловая передача AF VSO 1RS	TEUL4010- ...	1	331–1650	461–3000			1
2	Ножницы AF Тип.0	TSKK2000- ...	1	230– 450				
	Ножницы AF Тип.1	TSKK2010- ...		451– 680				
	Ножницы AF Тип.2	TSKK2020- ...		681– 750				
	Ножницы AF Тип.2 1RS	TSKK2120- ...		751– 850				1
	Ножницы AF Тип.3 1RS	TSKK2030- ...		851–1050				1
	Ножницы AF Тип.4 1RS	TSKK2040- ...		1051–1250				1
	Ножницы AF Тип.3 1RS	TSKK2030- ...		1251–1450				1
Ножницы AF Тип.4 1RS	TSKK2040- ...	1451–1650				1		
3	Промежут.пер. доп.нож. 1RS	TZOK1010- ...	1	1251–1650				1
4	Дополнительные ножницы	см."Проф.лист", TSZS	1	1251–1650				
5	Подклад.пласт.Z	см."Проф.лист", FRUP01	1	1251–1650				
6a	Угл.пер. AF VSU/K+ укор. FH 1S	TEUL5090- ...	1	331– 850	260– 460		1	
6b	Угл. передача AF VSU/K+ FH 1S	TEUL5010- ...	1	230–1650	461–3000		1	
7	Промежут.пер. BS/FH Тип.1+ 1RS	TZBS0180- ...	1	751–1050				1
	Промежут.пер. BS/FH Тип.2+ 1RS	TZBS0190- ...		1051–1650				1
8	Промежут.пер. BS/FH Тип.1+ 1RS	TZBS0180- ...	1	1251–1650				1
9	Привод 15 AF Тип.20	TGMK4010- ...	1	331– 850	260– 460	130– 230		
	Привод 15 AF Тип.20	TGMK4010- ...		461– 600	230– 300			
	Привод 15 AF Тип.60	TGMK4020- ...		601– 700	300– 350			
	Привод 15 AF Тип.70 1RS	TGMK4030- ...		701– 800	350– 400			1
	Привод 15 AF Тип.80 1RS	TGMK4040- ...		801–1200	400– 600			1
	Привод 15 AF Тип.120 2RS 70	TGMK4160- ...		1201–1600	600– 800			2
	Привод 15 AF Тип.160 2RS 70	TGMK4170- ...		1601–2000	800–1000			2
Привод 15 AF Тип.200 3RS 70	TGMK4110- ...	2001–3000	1000–1500			3		
10	Промежут.пер. КК/AF Тип.1 1RS	TZKK1010- ...	2		2401–2800			2
	Промежут.пер. КК/AF Тип.2 1RS	TZKK1020- ...		2801–3000			2	
11	Ручка Globe	см."Доп.детали" ZHGS	1		260–3000			
12a	Угл.удлин. BSO/K3+ 1RS	TEUL2400- ...	1		601– 800			1
12b	Угл. удлин. BS/K3 Тип.1+ 1RS	TEUL2410- ...	1		801–1200			1
	Угл. удлин. BS/K3 Тип.2+ 1RS	TEUL2420- ...		1201–3000			1	
13	Промежут.пер. BS/FH Тип.1+ 1RS	TZBS0180- ...	1		1401–1600			1
	Промежут.пер. BS/FH Тип.3+ 1RS 70	TZBS0300- ...		1601–3000			1	
14	Промежут.пер. BS/FH Тип.1+ 1RS	TZBS0180- ...	1		2001–2200			1
	Промежут.пер. BS/FH Тип.2+ 1RS	TZBS0190- ...		2201–2400			1	
	Промежут.пер. BS/FH Тип.3+ 1RS 70	TZBS0300- ...		2401–3000			1	
15	Промежут.пер. BS/FH Тип.1+ 1RS	TZBS0180- ...	1		2801–3000			1
16	Откидная опора S-ES FH	см."Проф.лист", FRKA						
17	Запор. пласт. S 56	см."Проф.лист", TRSM						
Дополнительно по желанию								
18	Ограничитель откидывания ..	TFKB0010- ...	1		260– 800			
19	Предохранитель ошиб. действия	TFBS0010- ...	1					
20	Колпачок	см."Проф.лист", TFFD	1					
21	Упор FBS	см."Проф.лист", FRZF01	1					
22	Балконная защелка ПРАВ.	TFST0021- ...	1		1601–3000			
	Балконная защелка ЛЕВ.	TFST0022- ...		1601–3000				

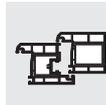

Петлевая группа						
Поз.	Наименование	Артикул			Кол-во по: Масса створки	
		Покрытие TS	RAL9016	RAL8022	100 кг	130 кг
23	Ножн.петля ДН	см."Проф.лист", TBWB61			1	1
24	Декоративная накладка WKF		TKWB0010-004 ...	TKWB0010-012 ...	1	1
25	Опора нож.петли 100кг	см."Проф.лист", TBSL61			1	
26	Декоративная накладка S		TKSL0020-004 ...	TKSL0020-012 ...	1	1
27	Штифт опоры ножн. петли Poly	TBSB6020-1 ...			1	1
28	Опора нож.петли 130кг	см."Проф.лист", TBSL62				1
29	Оп. ниж.п.100кг	см."Проф.лист", TBEL01			1	
30	Декоративная накладка EL O MB		TKEO0010-004 ...	TKEO0010-012 ...	1	1
31	Декоративная накладка EL U		TKEU0010-004 ...	TKEU0010-012 ...	1	1
32	Оп. ниж.п.130кг	см."Проф.лист", TBEL02				1
33	Врез.пет. KF 100кг	см."Проф.лист", TBEB62			1	
34	Декоративная накладка EB		TKEB0020-004 ...	TKEB0020-012 ...	1	1
35	Врез.пет. KF 130кг	см."Проф.лист", TBEB63				1



Внешний размер рамы
1-ств. Прямоугольная Поворотно-откидная
KF GM Петлевая группа TITAN

TITAN AF

GS

3

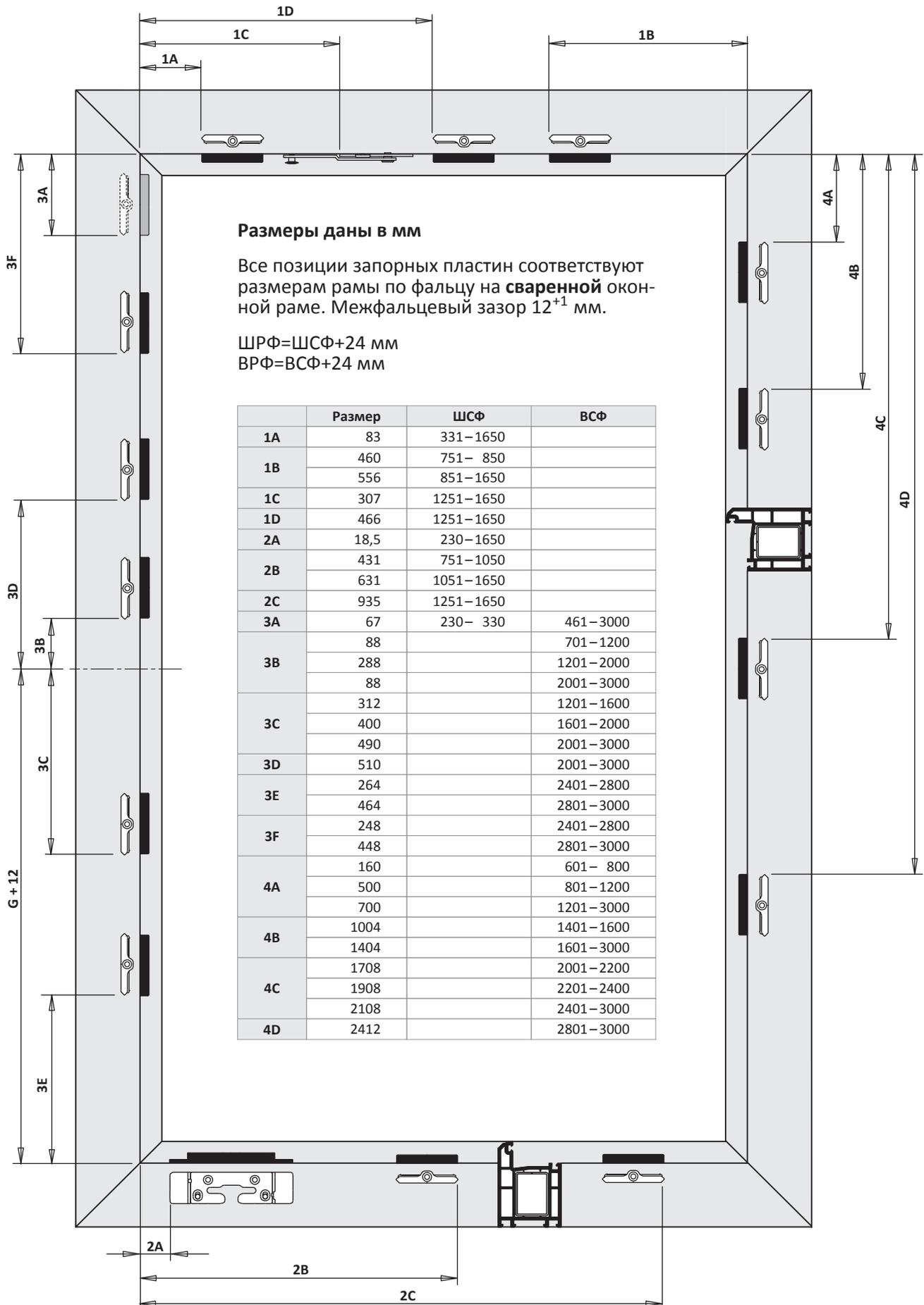

TITAN AF

Руководство по монтажу

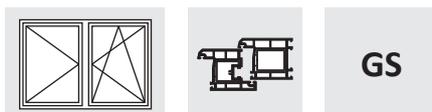

2-ств. Прямоугольная Поворотно-откидная/Поворотная DS 16

ПВХ

Базовая безопасность

Положение ручки центральное

Петлевая группа TITAN

Покрытие Титан-серебро

Дорнмас 15 мм

Комплектное оснащение	
Общее	Расстояние между точками прижима 700
Верхняя сторона	Цельносборные ножницы
Нижняя сторона	Роликовый приподниматель
Запорная сторона	Предохр.ошиб.действ.на приводе
Петлевая сторона	Угл.удл.BS P.1+2 1RS
Петлевая группа	Стандарт

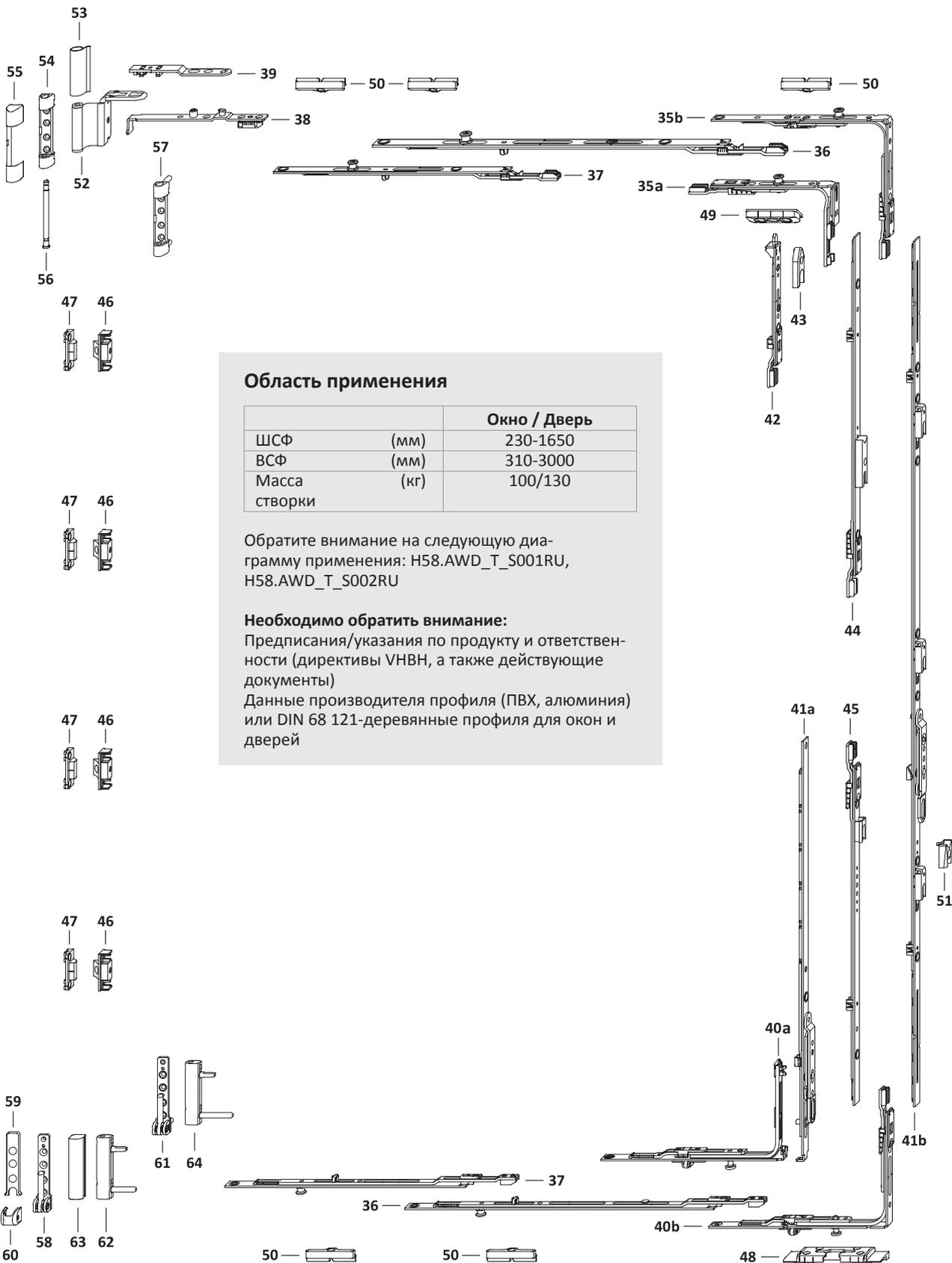
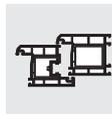
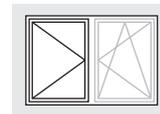

Область применения

		Окно / Дверь
ШСФ	(мм)	230-1650
ВСФ	(мм)	310-3000
Масса створки	(кг)	100/130

Обратите внимание на следующую диаграмму применения: H58.AWD_T_S001RU, H58.AWD_T_S002RU

Необходимо обратить внимание:
Предписания/указания по продукту и ответственности (директивы VNBH, а также действующие документы)
Данные производителя профиля (ПВХ, алюминия) или DIN 68 121-деревянные профили для окон и дверей

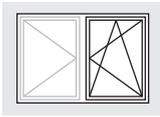
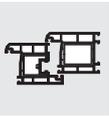

Обзор фурнитуры Первая створка

Поворотно-откидная/Поворотная DS 16
KF GM Петлевая группа TITAN

TITAN AF

GS

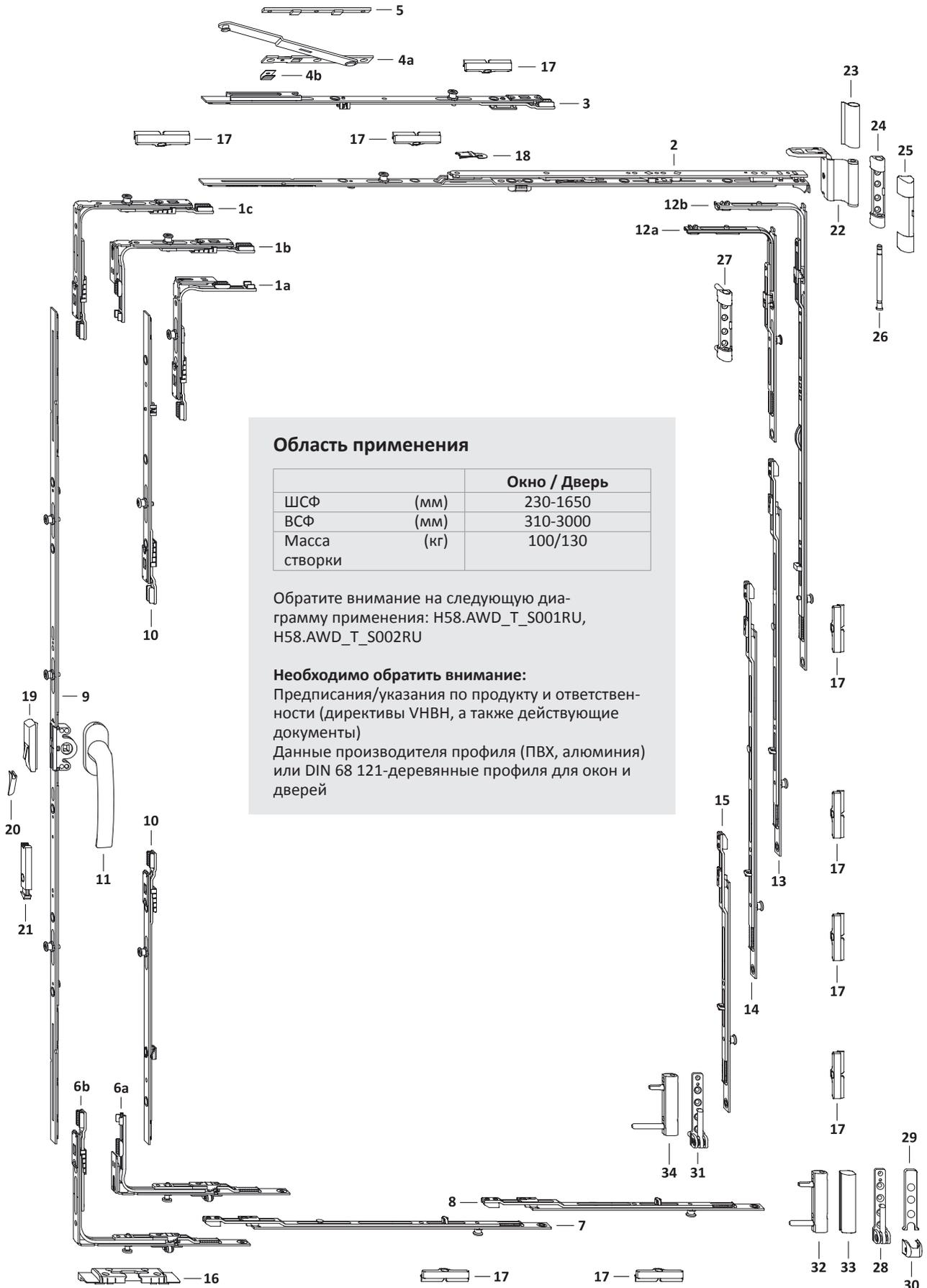

Область применения

		Окно / Дверь
ШСФ	(мм)	230-1650
ВСФ	(мм)	310-3000
Масса створки	(кг)	100/130

Обратите внимание на следующую диаграмму применения: H58.AWD_T_S001RU, H58.AWD_T_S002RU

Необходимо обратить внимание:

Предписания/указания по продукту и ответственности (директивы VNBH, а также действующие документы)
Данные производителя профиля (ПВХ, алюминия) или DIN 68 121-деревянные профили для окон и дверей

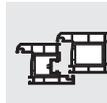
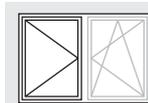

Поз.	Наименование	Артикул	Шт.	ШСФ	ВСФ	Размер G В первой створке	Кол.запорных пластин/ Поз.		
							48	49	50
35a	Угл.передача AF VSO укор.1RS	TEUL4020- ...	1	371– 750	310– 460				1
35b	Угл.передача AF VSO/K+ DF 1RS	TEUL4110- ...	1	371–1650	461–3000				1
36	Промежут.пер. BS/FH Тип.1+ 1RS	TZBS0180- ...	2	751–1050					2
	Промежут.пер. BS/FH Тип.2+ 1RS	TZBS0190- ...		1051–1650					2
37	Промежут.пер. BS/FH Тип.1+ 1RS	TZBS0180- ...	2	1251–1650					2
38	Штульп ножниц DF/MN	TSSD0020- ...	1	230–1650					
39	Кронштейн ножниц DF	TSAD0010- ...	1	230–1650					
40a	Углов.перед. VSU/K FH+ 1S	TEVR1400- ...	1	230–1650	461– 700			1	
	Углов.перед. VSU/K FH+ 1S	TEVR1400- ...		331– 850	310– 460			1	
40b	Угл. передача AF VSU/K+ FH 1S	TEUL5010- ...	1	230–1650	701–3000			1	
41a	Штул.привод 16 Тип.30	TGKS0010- ...	1	371– 850	310– 460	155– 230			
	Штул.привод 16 Тип.30	TGKS0010- ...			461– 600	230– 300			
	Штул.привод 16 AF 60/G300	TGKS4030- ...			601– 700	300– 350			
41b	Штул.привод 16 AF Тип.70 1SB	TGMS4030- ...	1		701– 800	350– 400			
	Штул.привод 16 AF Тип.80 1SB	TGMS4040- ...			801–1200	400– 600			
	Штул.привод16 AF Тип.120 2SB 7	TGMS4120- ...			1201–1600	600– 800			
	Штул.привод 16 AF Тип160 2SB 7	TGMS4130- ...			1601–2000	800–1000			
	Штул.привод16 AF Тип.200 3SB 7	TGMS4100- ...			2001–3000	1000–1500			
42	Шпингалет AF VSO RSA 11	TESC2030- ...	1	230– 370	461–3000			1	
43	Запорная пластина A0767	TRSA0010- ...	1	230– 330	461–3000				
44	Промежут.пер. AF Тип.1 1SB-RS	TZKS1020- ...	1		2401–2800				
	Промежут.пер. AF Тип.2 1SB-RS	TZKS1030- ...			2801–3000				
45	Промежут.пер. AF Тип.1 1SB-VSU	TZKS1060- ...	1		2401–2800				
	Промежут.пер. AF Тип.2 1SB-VSU	TZKS1070- ...			2801–3000				
46	Створочная деталь MV	см."Проф.лист", ZFMV01	1		601–1400				
	Створочная деталь MV	см."Проф.лист", ZFMV01	2		1401–2100				
	Створочная деталь MV	см."Проф.лист", ZFMV01	3		2101–2800				
	Створочная деталь MV	см."Проф.лист", ZFMV01	4		2801–3000				
47	Рамная деталь MV	см."Проф.лист", ZRZM01	1		601–1400				
	Рамная деталь MV	см."Проф.лист", ZRZM01	2		1401–2100				
	Рамная деталь MV	см."Проф.лист", ZRZM01	3		2101–2800				
	Рамная деталь MV	см."Проф.лист", ZRZM01	4		2801–3000				
48	Откидная опора S-ES FH	см."Проф.лист", FRKA							
49	Рамная деталь V	см."Проф.лист", FRZV01							
50	Запор. пласт. S 56	см."Проф.лист", TRSM							
Дополнительно по желанию									
51	Зап.плас.д.балк.защелки AF A0767	TRST0100- ...	1		1601–3000				

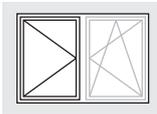
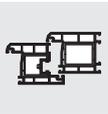

Список фурнитуры Вторая створка
Поворотно-откидная/Поворотная DS 16
KF GM Петлевая группа TITAN

TITAN AF

GS

Петлевая группа						
Поз.	Наименование	Артикул			Кол-во по: Масса створки	
		Покрытие TS	RAL9016	RAL8022	100 кг	130 кг
52	Ножн.петля ДН	см."Проф.лист", TBWB61			1	1
53	Декоративная накладка WKF		TKWB0010-004 ...	TKWB0010-012 ...	1	1
54	Опора нож.петли 100кг	см."Проф.лист", TBSL61			1	
55	Декоративная накладка S		TKSL0020-004 ...	TKSL0020-012 ...	1	1
56	Штифт опоры ножн. петли Poly	TBSB6020-1 ...			1	1
57	Опора нож.петли 130кг	см."Проф.лист", TBSL62				1
58	Оп. ниж.п.100кг	см."Проф.лист", TBEL01			1	
59	Декоративная накладка EL O MB		TKEO0010-004 ...	TKEO0010-012 ...	1	1
60	Декоративная накладка EL U		TKEU0010-004 ...	TKEU0010-012 ...	1	1
61	Оп. ниж.п.130кг	см."Проф.лист", TBEL02				1
62	Врез.пет. KF 100кг	см."Проф.лист", TBEB62			1	
63	Декоративная накладка EB		TKEB0020-004 ...	TKEB0020-012 ...	1	1
64	Врез.пет. KF 130кг	см."Проф.лист", TBEB63				1

3

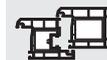
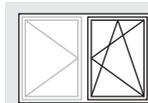

Поз.	Наименование	Артикул	Шт.	ШСФ	ВСФ	Размер G	Кол.запорных пластин/ Поз.	
							16	17
1a	Угл.передача AF VSO укор.1RS	TEUL4020- ...	1	230– 330	461–3000			
1b	Угл.передача AF VSO укор.1RS	TEUL4020- ...	2	371– 850	310– 460			2
1c	Угловая передача AF VSO 1RS	TEUL4010- ...	1	331–1650	461–3000			1
2	Ножницы AF Тип.0	TSKK2000- ...	1	230– 450				
	Ножницы AF Тип.1	TSKK2010- ...		451– 680				
	Ножницы AF Тип.2	TSKK2020- ...		681– 750				
	Ножницы AF Тип.3 1RS	TSKK2030- ...		851–1050				1
	Ножницы AF Тип.4 1RS	TSKK2040- ...		1051–1250				1
	Ножницы AF Тип.3 1RS	TSKK2030- ...		1251–1450				1
	Ножницы AF Тип.4 1RS	TSKK2040- ...		1451–1650				1
	Ножницы AF Тип.2 1RS	TSKK2120- ...	2	751– 850				2
3	Промежут.пер. доп.нож. 1RS	TZOK1010- ...	1	1251–1650				1
4	Дополнительные ножницы	см."Проф.лист", TSZS	1	1251–1650				
5	Подклад.пласт.Z	см."Проф.лист", FRUP01	1	1251–1650				
6a	Угл.пер. AF VSU/K+ укор. FH 1S	TEUL5090- ...	1	371– 850	310– 460		1	
6b	Угл. передача AF VSU/K+ FH 1S	TEUL5010- ...	1	230–1650	461–3000		1	
7	Промежут.пер. BS/FH Тип.1+ 1RS	TZBS0180- ...	1	751–1050				1
	Промежут.пер. BS/FH Тип.2+ 1RS	TZBS0190- ...		1051–1650				1
8	Промежут.пер. BS/FH Тип.1+ 1RS	TZBS0180- ...	1	1251–1650				1
9	Привод 15 AF Тип.20	TGMK4010- ...	1	371– 850	310– 460	155– 230		
	Привод 15 AF Тип.20	TGMK4010- ...			461– 600	230– 300		
	Привод 15 AF Тип.60	TGMK4020- ...		601– 700	300– 350			
	Привод 15 AF Тип.70 1RS	TGMK4030- ...		701– 800	350– 400			
	Привод 15 AF Тип.80 1RS	TGMK4040- ...		801–1200	400– 600			
	Привод 15 AF Тип.120 2RS 70	TGMK4160- ...		1201–1600	600– 800			
	Привод 15 AF Тип.160 2RS 70	TGMK4170- ...		1601–2000	800–1000			
	Привод 15 AF Тип.200 3RS 70	TGMK4110- ...		2001–3000	1000–1500			
10	Промежут.пер. KK/AF Тип.1 1RS	TZKK1010- ...	2		2401–2800			
	Промежут.пер. KK/AF Тип.2 1RS	TZKK1020- ...			2801–3000			
11	Ручка Globe	см."Доп.детали" ZHGS	1		310–3000			
12a	Угл.удлин. BSO/K3+ 1RS	TEUL2400- ...	1		601– 800			1
12b	Угл. удлин. BS/K3 Тип.1+ 1RS	TEUL2410- ...	1		801–1200			1
	Угл. удлин. BS/K3 Тип.2+ 1RS	TEUL2420- ...			1201–3000			1
13	Промежут.пер. BS/FH Тип.1+ 1RS	TZBS0180- ...	1		1401–1600			1
	Промежут.пер. BS/FH Тип.3+ 1RS 70	TZBS0300- ...			1601–3000			1
14	Промежут.пер. BS/FH Тип.1+ 1RS	TZBS0180- ...	1		2001–2200			1
	Промежут.пер. BS/FH Тип.2+ 1RS	TZBS0190- ...			2201–2400			1
	Промежут.пер. BS/FH Тип.3+ 1RS 70	TZBS0300- ...			2401–3000			1
15	Промежут.пер. BS/FH Тип.1+ 1RS	TZBS0180- ...	1		2801–3000			1
16	Откидная опора S-ES FH	см."Проф.лист", FRKA						
17	Запор. пласт. S 56	см."Проф.лист", TRSM						
Дополнительно по желанию								
18	Ограничитель откидывания ..	TFKB0010- ...	1		310– 800			
19	Предохранитель ошиб. действия	TFBS0010- ...	1		601–3000			
20	Колпачок	см."Проф.лист", TFFD	1		601–3000			
21	Балконная защелка ПРАВ.	TFST0021- ...	1		1601–3000			
	Балконная защелка ЛЕВ.	TFST0022- ...			1601–3000			

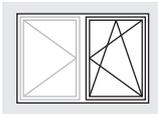
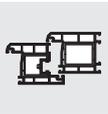

Список фурнитуры Первая створка
Поворотно-откидная/Поворотная DS 16
KF GM Петлевая группа TITAN

TITAN AF

GS

Петлевая группа						
Поз.	Наименование	Артикул			Кол-во по: Масса створки	
		Покрытие TS	RAL9016	RAL8022	100 кг	130 кг
22	Ножн.петля ДН	см."Проф.лист", TBWB61			1	1
23	Декоративная накладка WKF		TKWB0010-004 ...	TKWB0010-012 ...	1	1
24	Опора нож.петли 100кг	см."Проф.лист", TBSL61			1	
25	Декоративная накладка S		TKSL0020-004 ...	TKSL0020-012 ...	1	1
26	Штифт опоры ножн. петли Poly	TBSB6020-1 ...			1	1
27	Опора нож.петли 130кг	см."Проф.лист", TBSL62				1
28	Оп. ниж.п.100кг	см."Проф.лист", TBEL01			1	
29	Декоративная накладка EL O MB		TKEO0010-004 ...	TKEO0010-012 ...	1	1
30	Декоративная накладка EL U		TKEU0010-004 ...	TKEU0010-012 ...	1	1
31	Оп. ниж.п.130кг	см."Проф.лист", TBEL02				1
32	Врез.пет. KF 100кг	см."Проф.лист", TBEB62			1	
33	Декоративная накладка EB		TKEB0020-004 ...	TKEB0020-012 ...	1	1
34	Врез.пет. KF 130кг	см."Проф.лист", TBEB63				1

3

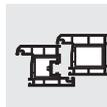
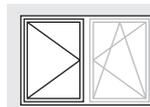

3

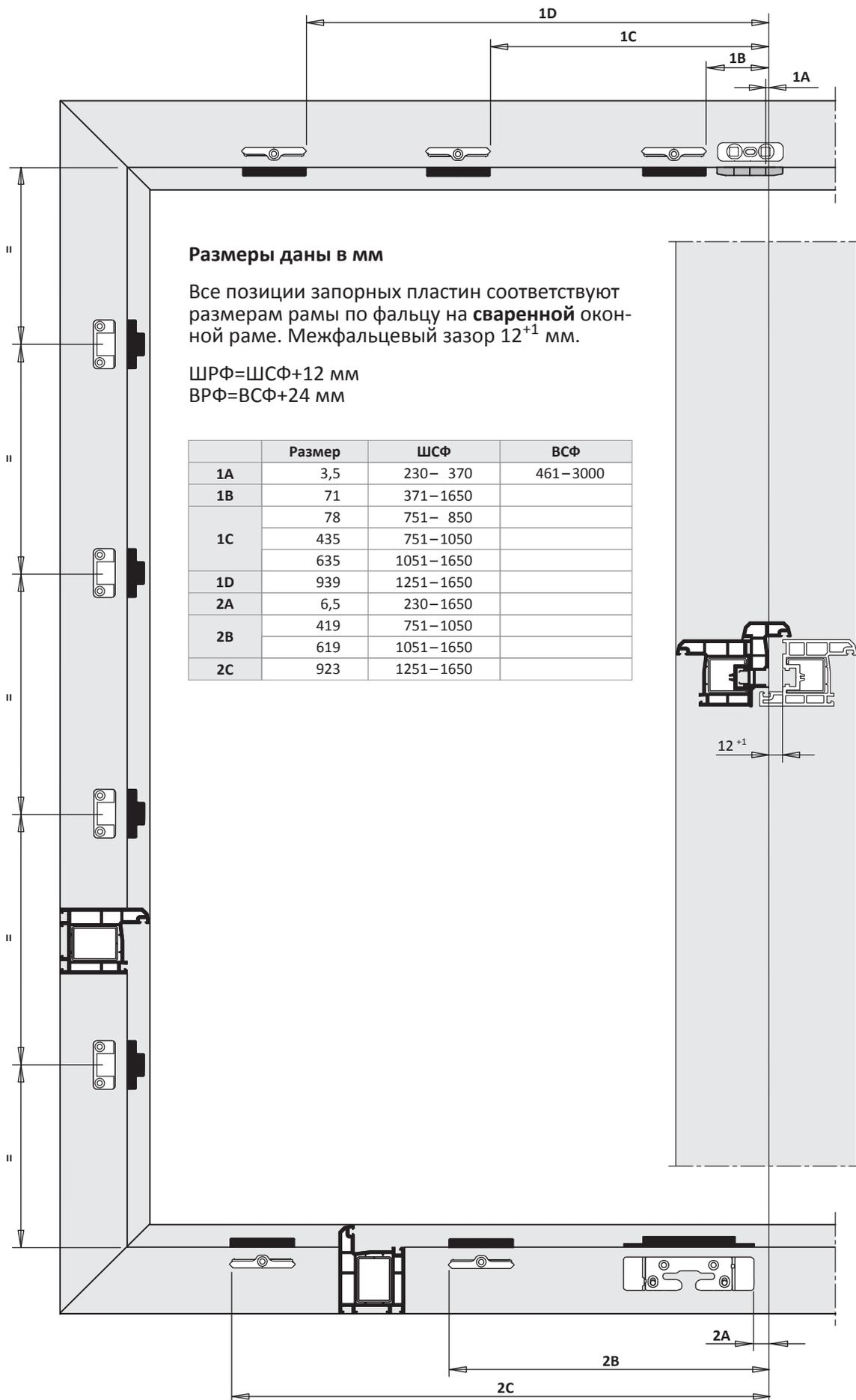

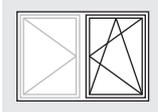

Внешний размер рамы Первая створка

Поворотно-откидная/Поворотная DS 16
KF GM Петлевая группа TITAN

TITAN AF

GS

3

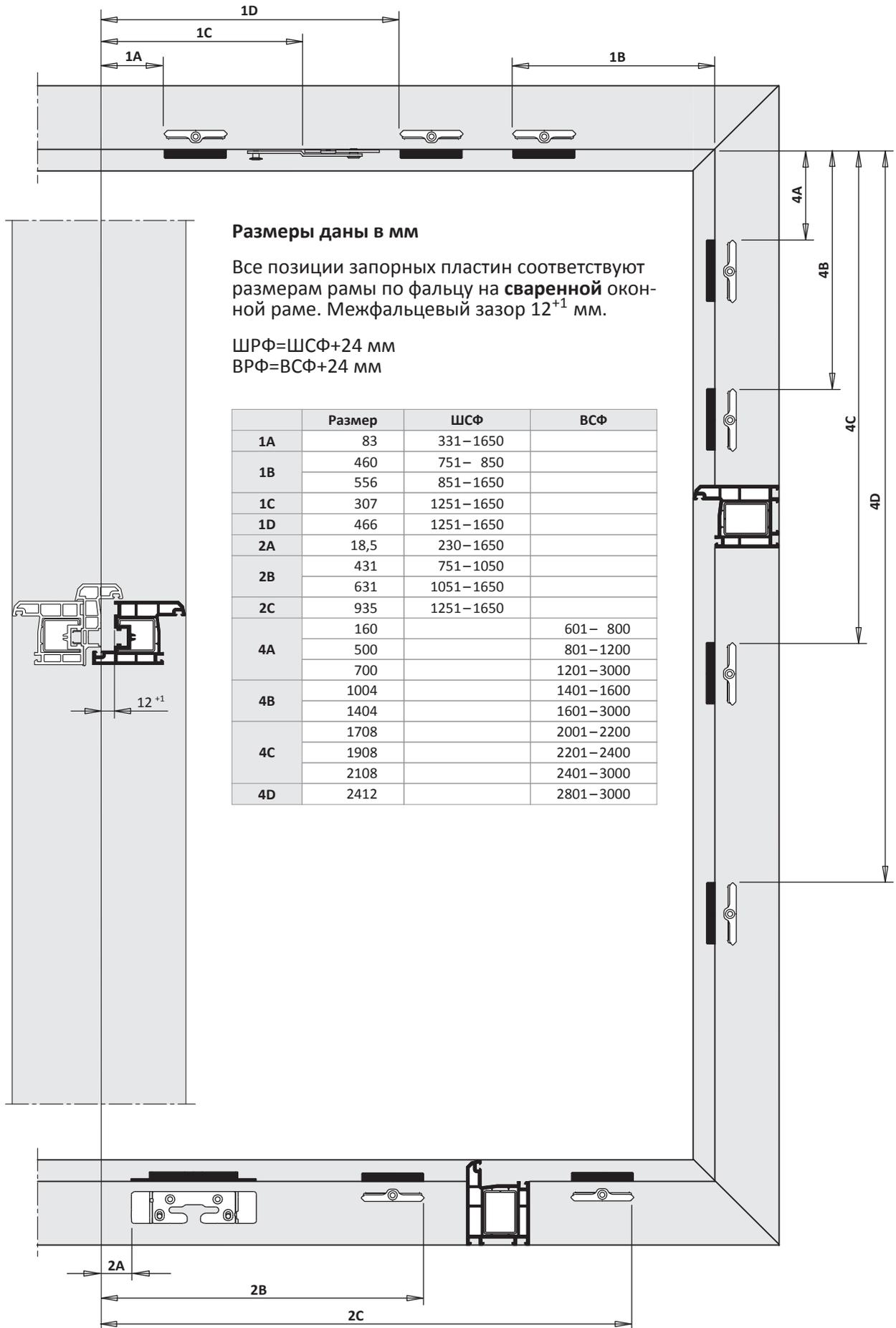

Размеры даны в мм

Все позиции запорных пластин соответствуют размерам рамы по фальцу на **сваренной** оконной раме. Межфальцевый зазор 12⁺¹ мм.

ШРФ=ШСФ+24 мм

ВРФ=ВСФ+24 мм

	Размер	ШСФ	ВСФ
1A	83	331–1650	
1B	460	751– 850	
	556	851–1650	
1C	307	1251–1650	
1D	466	1251–1650	
2A	18,5	230–1650	
	431	751–1050	
2B	631	1051–1650	
	935	1251–1650	
4A	160		601– 800
	500		801–1200
	700		1201–3000
4B	1004		1401–1600
	1404		1601–3000
4C	1708		2001–2200
	1908		2201–2400
	2108		2401–3000
4D	2412		2801–3000

TITAN AF

Руководство по монтажу

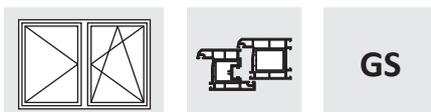

2-ств. Прямоугольная Поворотно-откидная/Поворотная DS 16

ПВХ

Базовая безопасность

Положение ручки центральное

Петлевая группа TITAN

Покрытие Титан-серебро

Дорнмас 15 мм

Комплектное оснащение	
Общее	Расстояние между точками прижима 700; Штул.створка с ножницами DK
Верхняя сторона	Цельносборные ножницы
Нижняя сторона	Роликовый приподниматель
Запорная сторона	Предохр.ошиб.действ.на приводе
Петлевая сторона	Угл.удл.BS P.1+2 1RS
Петлевая группа	Стандарт

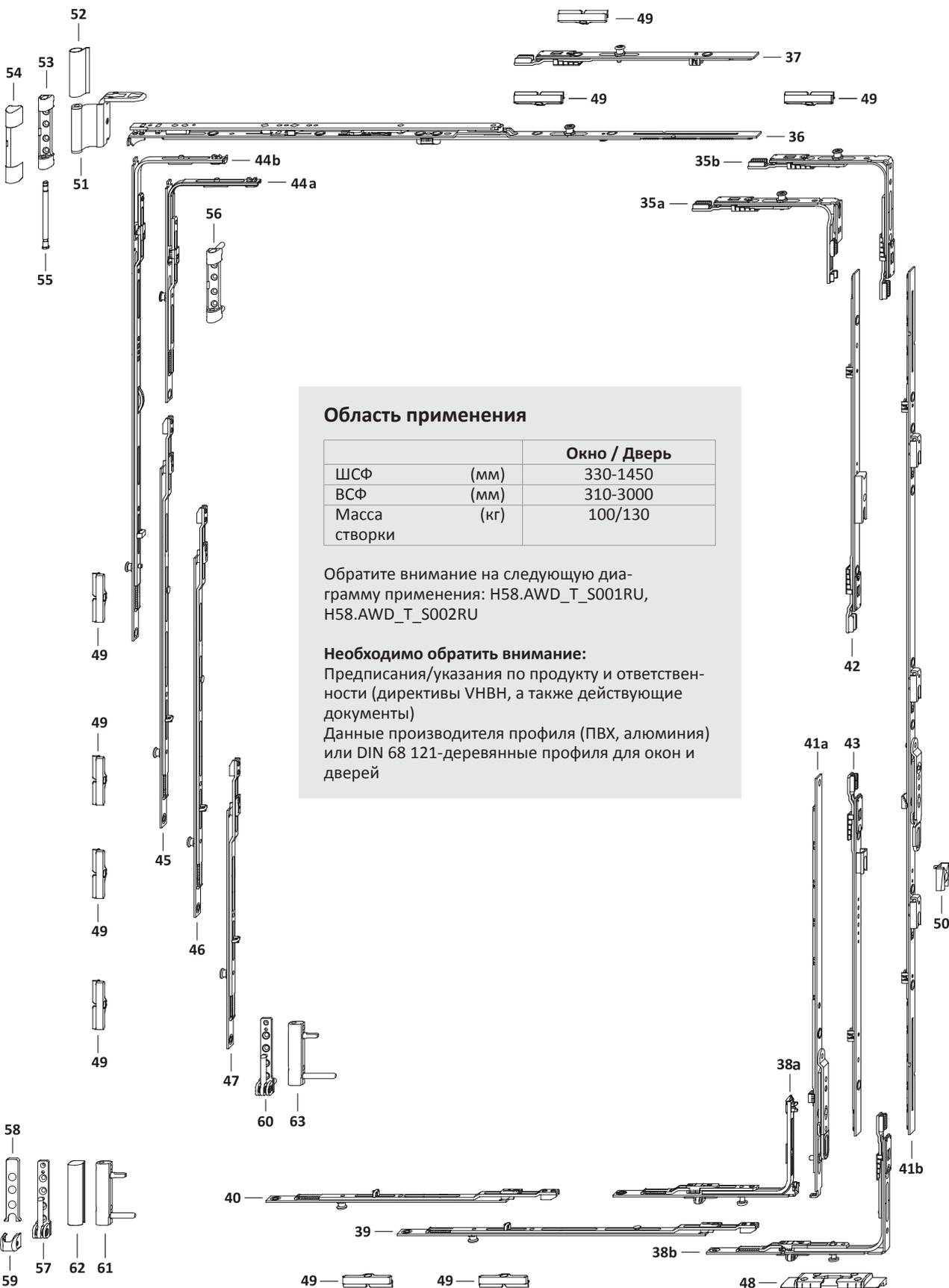
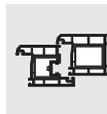
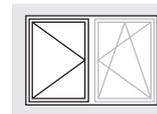

Область применения

		Окно / Дверь
ШСФ	(мм)	330-1450
ВСФ	(мм)	310-3000
Масса створки	(кг)	100/130

Обратите внимание на следующую диаграмму применения: H58.AWD_T_S001RU, H58.AWD_T_S002RU

Необходимо обратить внимание:

Предписания/указания по продукту и ответственности (директивы VNBH, а также действующие документы)

Данные производителя профиля (ПВХ, алюминия) или DIN 68 121-деревянные профили для окон и дверей

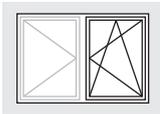
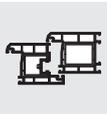

Обзор фурнитуры Первая створка

Поворотно-откидная/Поворотная DS 16
KF GM Петлевая группа TITAN

TITAN AF

GS

3

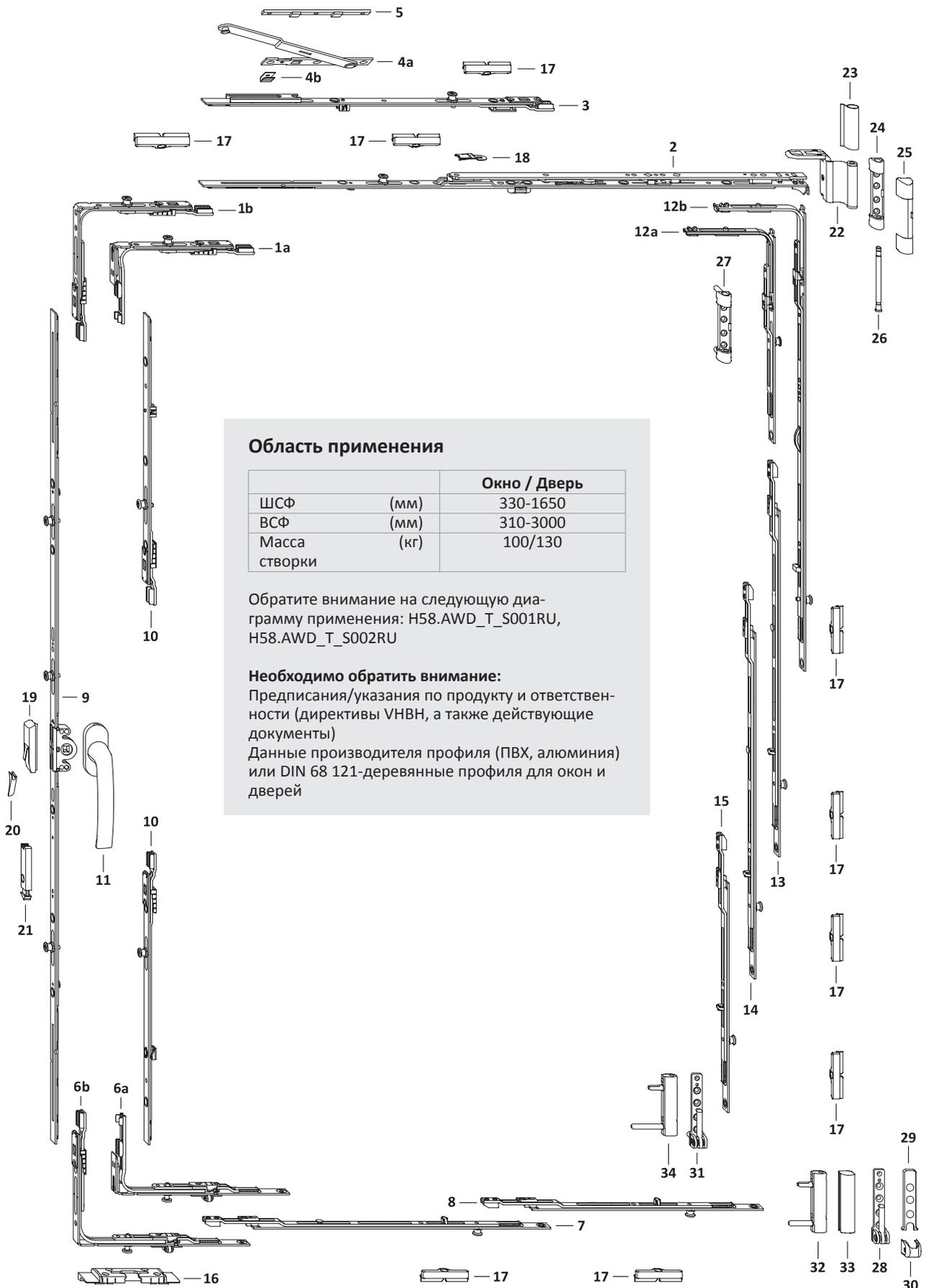

Область применения

		Окно / Дверь
ШСФ	(мм)	330-1650
ВСФ	(мм)	310-3000
Масса створки	(кг)	100/130

Обратите внимание на следующую диаграмму применения: H58.AWD_T_S001RU, H58.AWD_T_S002RU

Необходимо обратить внимание:

Предписания/указания по продукту и ответственности (директивы VNBH, а также действующие документы)
Данные производителя профиля (ПВХ, алюминия) или DIN 68 121-деревянные профили для окон и дверей



Поз.	Наименование	Артикул	Шт.	ШСФ	ВСФ	Размер G		Кол.запорных пластин/ Поз.	
						В первой створке		48	49
35а	Угл.передача AF VSO укор.1RS	TEUL4020- ...	1	330– 850	310– 460				1
35b	Угловая передача AF VSO 1RS	TEUL4010- ...	1	330–1450	461–3000				1
36	Ножницы AF Тип.0	TSKK2000- ...	1	330– 450					
	Ножницы AF Тип.1	TSKK2010- ...		451– 680					
	Ножницы AF Тип.2	TSKK2020- ...		681– 750					
	Ножницы AF Тип.2 1RS	TSKK2120- ...		751– 850					1
	Ножницы AF Тип.3 1RS	TSKK2030- ...		851–1050					1
	Ножницы AF Тип.4 1RS	TSKK2040- ...		1051–1450					1
37	Промежут.пер. КК/AF Тип.1 1RS	TZKK1010- ...	1	1251–1450					1
38а	Углов.перед. VSU/K FH+ 1S	TEVR1400- ...	1	330–1450	461– 800			1	
	Углов.перед. VSU/K FH+ 1S	TEVR1400- ...		330– 850	310– 460			1	
38b	Угл. передача AF VSU/K+ FH 1S	TEUL5010- ...	1	330–1450	801–3000			1	
39	Промежут.пер. BS/FH Тип.1+ 1RS	TZBS0180- ...	1	751–1050					1
	Промежут.пер. BS/FH Тип.2+ 1RS	TZBS0190- ...		1051–1450					1
40	Промежут.пер. BS/FH Тип.1+ 1RS	TZBS0180- ...	1	1251–1450					1
41а	Штул.привод 16 Тип.30	TGKS0010- ...	1	330– 850	310– 460	155– 230			
	Штул.привод 16 Тип.30	TGKS0010- ...		461– 600	230– 300				
	Штул.привод 16 AF 60/G300	TGKS4030- ...		601– 700	300– 350				
	Штул.привод 16 AF Тип.70 1SB	TGMS4030- ...		701– 800	350– 400				
41b	Штул.привод 16 AF Тип.80 1SB	TGMS4040- ...	1		801–1200	400– 600			
	Штул.привод16 AF Тип.120 2SB 7	TGMS4120- ...			1201–1600	600– 800			
	Штул.привод 16 AF Тип160 2SB 7	TGMS4130- ...			1601–2000	800–1000			
	Штул.привод16 AF Тип.200 3SB 7	TGMS4100- ...			2001–3000	1000–1500			
42	Промежут.пер. AF Тип.1 1SB-RS	TZKS1020- ...	1		2401–2800				
	Промежут.пер. AF Тип.2 1SB-RS	TZKS1030- ...			2801–3000				
43	Промежут.пер. AF Тип.1 1SB-VSU	TZKS1060- ...	1		2401–2800				
	Промежут.пер. AF Тип.2 1SB-VSU	TZKS1070- ...			2801–3000				
44а	Угл.удлин. BSO/K3+ 1RS	TEUL2400- ...	1		601– 800				1
44b	Угл. удлин. BS/K3 Тип.1+ 1RS	TEUL2410- ...	1		801–1200				1
	Угл. удлин. BS/K3 Тип.2+ 1RS	TEUL2420- ...			1201–3000				1
45	Промежут.пер. BS/FH Тип.1+ 1RS	TZBS0180- ...	1		1401–1600				1
	Промежут.пер. BS/FH Тип.3+ 1RS 70	TZBS0300- ...			1601–3000				1
46	Промежут.пер. BS/FH Тип.1+ 1RS	TZBS0180- ...	1		2001–2200				1
	Промежут.пер. BS/FH Тип.2+ 1RS	TZBS0190- ...			2201–2400				1
	Промежут.пер. BS/FH Тип.3+ 1RS 70	TZBS0300- ...			2401–3000				1
47	Промежут.пер. BS/FH Тип.1+ 1RS	TZBS0180- ...	1		2801–3000				1
48	Откидная опора S-ES FH	см."Проф.лист", FRKA							
49	Запор. пласт. S 56	см."Проф.лист", TRSM							
Дополнительно по желанию									
50	Зап.плас.д.балк.защелки AF A0767	TRST0100- ...	1		1601–3000				

Петлевая группа

Поз.	Наименование	Артикул		Кол-во по: Масса створки		
		Покрытие TS	RAL9016	RAL8022	100 кг	130 кг
51	Ножн.петля DH	см."Проф.лист", TBWB61			1	1
52	Декоративная накладка WKF		TKWB0010-004 ...	TKWB0010-012 ...	1	1
53	Опора нож.петли 100кг	см."Проф.лист", TBSL61			1	
54	Декоративная накладка S		TKSL0020-004 ...	TKSL0020-012 ...	1	1
55	Штифт опоры ножн. петли Poly	TBSB6020-1 ...			1	1
56	Опора нож.петли 130кг	см."Проф.лист", TBSL62				1
57	Оп. ниж.п.100кг	см."Проф.лист", TBEL01			1	
58	Декоративная накладка EL O MB		TKEO0010-004 ...	TKEO0010-012 ...	1	1
59	Декоративная накладка EL U		TKEU0010-004 ...	TKEU0010-012 ...	1	1
60	Оп. ниж.п.130кг	см."Проф.лист", TBEL02				1
61	Врез.пет. KF 100кг	см."Проф.лист", TBEB62			1	
62	Декоративная накладка EB		TKEB0020-004 ...	TKEB0020-012 ...	1	1
63	Врез.пет. KF 130кг	см."Проф.лист", TBEB63				1

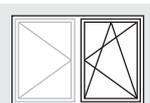

Список фурнитуры Первая створка
 Поворотно-откидная/Поворотная DS 16
 KF GM Петлевая группа TITAN

TITAN AF

GS

Поз.	Наименование	Артикул	Шт.	ШСФ	ВСФ	Размер G	Кол.запорных пластин/ Поз.	
							16	17
1a	Угл.передача AF VSO укор.1RS	TEUL4020- ...	1	330– 850	310– 460			1
1b	Угловая передача AF VSO 1RS	TEUL4010- ...	1	330–1650	461–3000			1
2	Ножницы AF Тип.0	TSKK2000- ...	1	330– 450				
	Ножницы AF Тип.1	TSKK2010- ...		451– 680				
	Ножницы AF Тип.2	TSKK2020- ...		681– 750				
	Ножницы AF Тип.3 1RS	TSKK2030- ...		851–1050				1
	Ножницы AF Тип.4 1RS	TSKK2040- ...		1051–1250				1
	Ножницы AF Тип.3 1RS	TSKK2030- ...		1251–1450				1
	Ножницы AF Тип.4 1RS	TSKK2040- ...		1451–1650				1
2	Ножницы AF Тип.2 1RS	TSKK2120- ...	2	751– 850				2
3	Промежут.пер. доп.нож. 1RS	TZOK1010- ...	1	1251–1650				1
4	Дополнительные ножницы	см."Проф.лист", TSZS	1	1251–1650				
5	Подклад.пласт.Z	см."Проф.лист", FRUP01	1	1251–1650				
6a	Угл.пер. AF VSU/K+ укор. FH 1S	TEUL5090- ...	1	330– 850	310– 460		1	
6b	Угл. передача AF VSU/K+ FH 1S	TEUL5010- ...	1	330–1650	461–3000		1	
7	Промежут.пер. BS/FH Тип.1+ 1RS	TZBS0180- ...	1	751–1050				1
	Промежут.пер. BS/FH Тип.2+ 1RS	TZBS0190- ...		1051–1650				1
8	Промежут.пер. BS/FH Тип.1+ 1RS	TZBS0180- ...	1	1251–1650				1
9	Привод 15 AF Тип.20	TGMK4010- ...	1	330– 850	310– 460	155– 230		
	Привод 15 AF Тип.20	TGMK4010- ...			461– 600	230– 300		
	Привод 15 AF Тип.60	TGMK4020- ...			601– 700	300– 350		
	Привод 15 AF Тип.70 1RS	TGMK4030- ...			701– 800	350– 400		
	Привод 15 AF Тип.80 1RS	TGMK4040- ...			801–1200	400– 600		
	Привод 15 AF Тип.120 2RS 70	TGMK4160- ...			1201–1600	600– 800		
	Привод 15 AF Тип.160 2RS 70	TGMK4170- ...			1601–2000	800–1000		
9	Привод 15 AF Тип.200 3RS 70	TGMK4110- ...		2001–3000	1000–1500			
10	Промежут.пер. КК/AF Тип.1 1RS	TZKK1010- ...	2		2401–2800			
	Промежут.пер. КК/AF Тип.2 1RS	TZKK1020- ...			2801–3000			
11	Ручка Globe	см."Доп.детали" ZHGS	1		310–3000			
12a	Угл.удлин. BSO/K3+ 1RS	TEUL2400- ...	1		601– 800			1
12b	Угл. удлин. BS/K3 Тип.1+ 1RS	TEUL2410- ...	1		801–1200			1
	Угл. удлин. BS/K3 Тип.2+ 1RS	TEUL2420- ...			1201–3000			1
13	Промежут.пер. BS/FH Тип.1+ 1RS	TZBS0180- ...	1		1401–1600			1
	Промежут.пер. BS/FH Тип.3+ 1RS 70	TZBS0300- ...			1601–3000			1
14	Промежут.пер. BS/FH Тип.1+ 1RS	TZBS0180- ...	1		2001–2200			1
	Промежут.пер. BS/FH Тип.2+ 1RS	TZBS0190- ...			2201–2400			1
	Промежут.пер. BS/FH Тип.3+ 1RS 70	TZBS0300- ...			2401–3000			1
15	Промежут.пер. BS/FH Тип.1+ 1RS	TZBS0180- ...	1		2801–3000			1
16	Откидная опора S-ES FH	см."Проф.лист", FRKA						
17	Запор. пласт. S 56	см."Проф.лист", TRSM						
Дополнительно по желанию								
18	Ограничитель откидывания ..	TFKB0010- ...	1		310– 800			
19	Предохранитель ошиб. действия	TFBS0010- ...	1					
20	Колпачок	см."Проф.лист", TFFD	1					
21	Балконная защелка ПРАВ.	TFST0021- ...	1		1601–3000			
	Балконная защелка ЛЕВ.	TFST0022- ...			1601–3000			

3

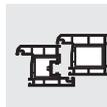
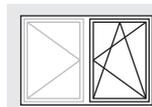

Петлевая группа						
Поз.	Наименование	Покрытие TS	Артикул		Кол-во по: Масса створки	
			RAL9016	RAL8022	100 кг	130 кг
22	Ножн.петля ДН	см."Проф.лист", TBWB61			1	1
23	Декоративная накладка WKF		TKWB0010-004 ...	TKWB0010-012 ...	1	1
24	Опора нож.петли 100кг	см."Проф.лист", TBSL61			1	
25	Декоративная накладка S		TKSL0020-004 ...	TKSL0020-012 ...	1	1
26	Штифт опоры ножн. петли Poly	TBSB6020-1 ...			1	1
27	Опора нож.петли 130кг	см."Проф.лист", TBSL62				1
28	Оп. ниж.п.100кг	см."Проф.лист", TBEL01			1	
29	Декоративная накладка EL O MB		TKEO0010-004 ...	TKEO0010-012 ...	1	1
30	Декоративная накладка EL U		TKEU0010-004 ...	TKEU0010-012 ...	1	1
31	Оп. ниж.п.130кг	см."Проф.лист", TBEL02				1
32	Врез.пет. KF 100кг	см."Проф.лист", TBEB62			1	
33	Декоративная накладка EB		TKEB0020-004 ...	TKEB0020-012 ...	1	1
34	Врез.пет. KF 130кг	см."Проф.лист", TBEB63				1

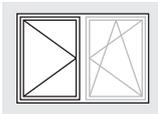
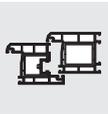

Внешний размер рамы Вторая створка

Поворотно-откидная/Поворотная DS 16
KF GM Петлевая группа TITAN

TITAN AF

GS

3

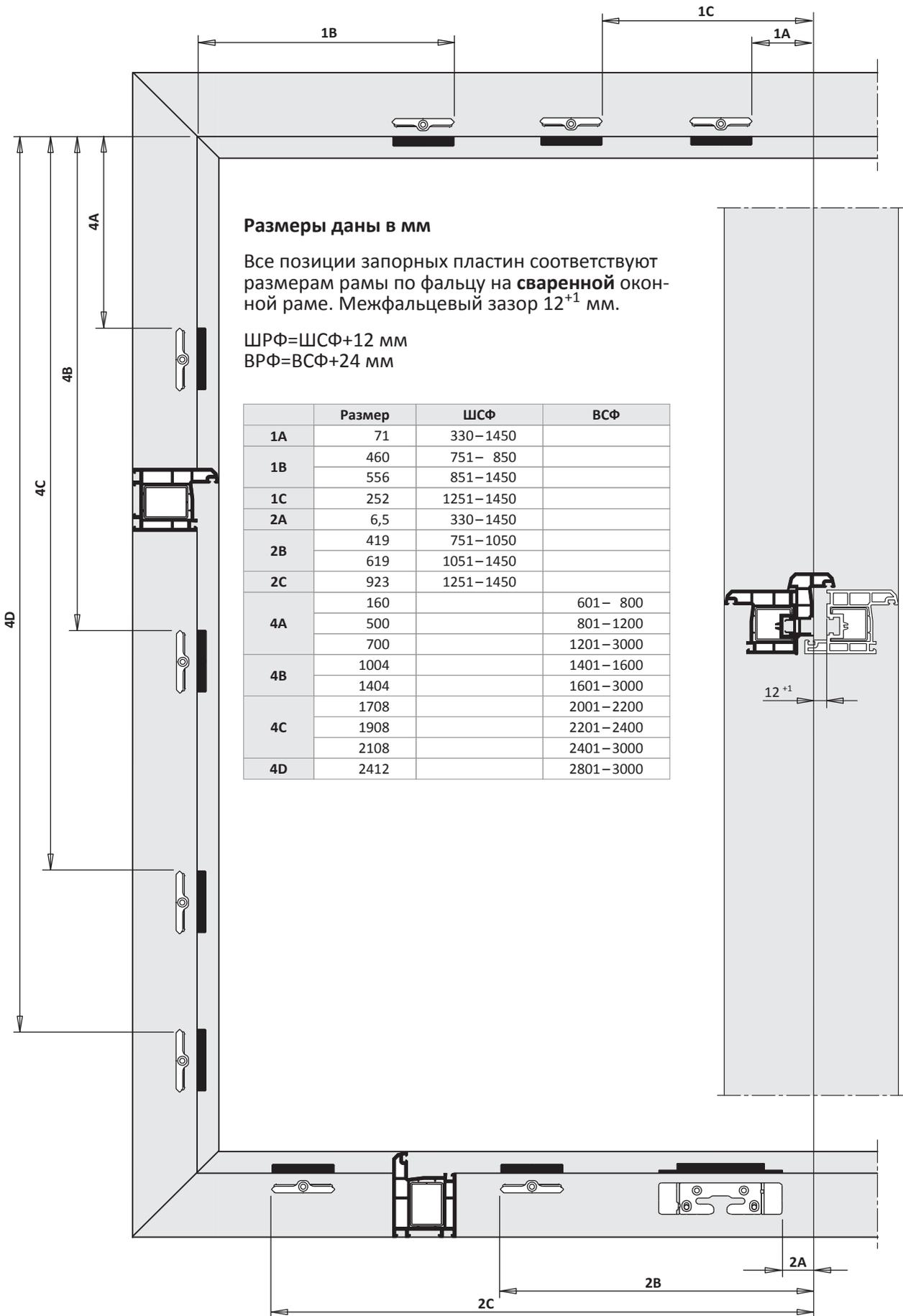

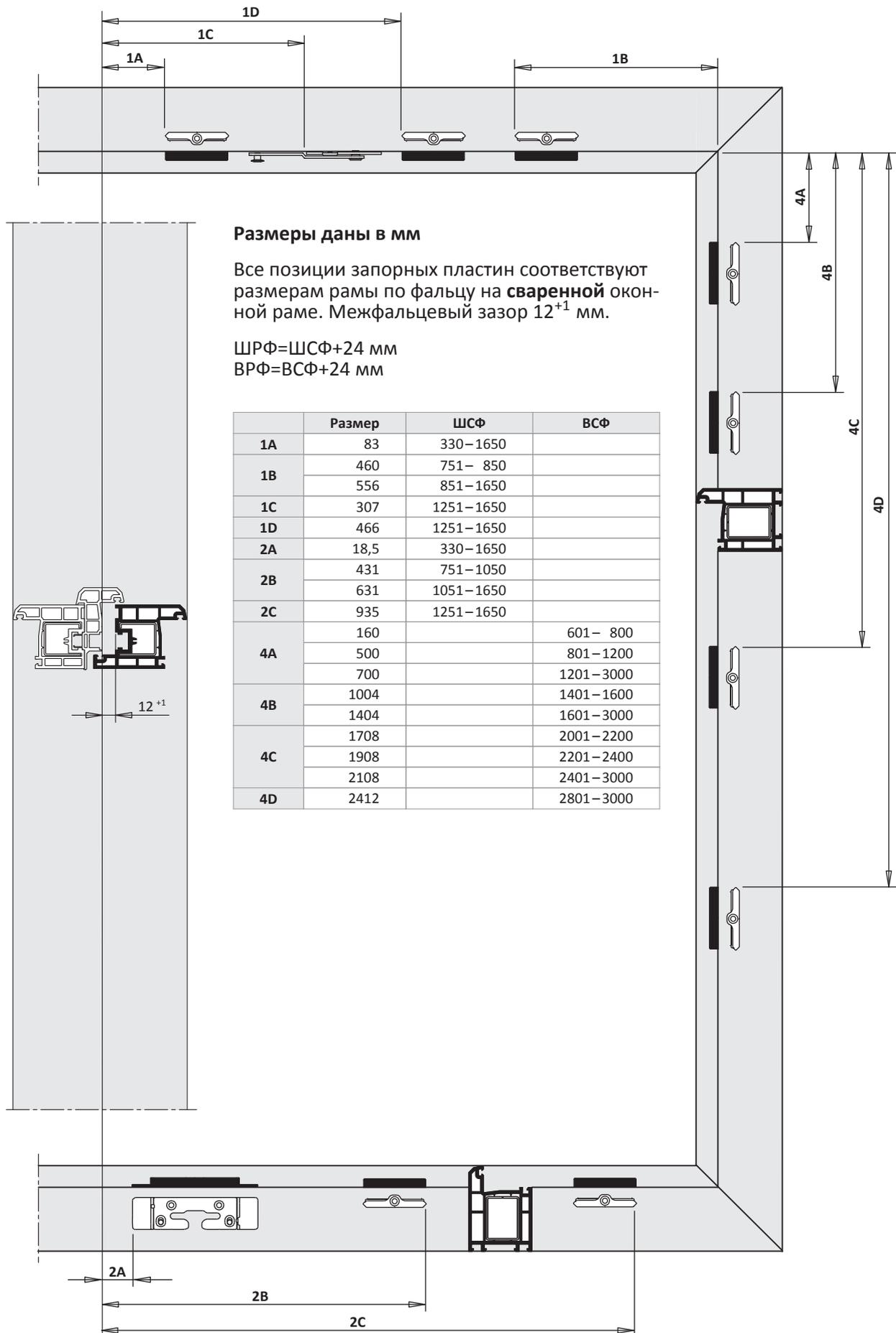
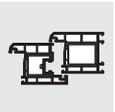
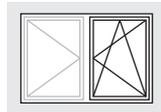

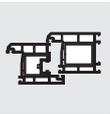

Нижняя сторона Inliner

1-ств. Прямоугольная Поворотно-откидная	H48.TAFKFK1S001RU	4 - 3
2-ств. Прямоугольная Поворотно-откидная/ поворотная DS 16	H48.TAFKFK1S002RU	4 - 9
2-ств. Прямоугольная Поворотно-откидная/ поворотная DS BAN	H48.TAFKFK1S016RU	4 - 19

Откидно-поворотная (ТВТ)

1-ств. Прямоугольная Откидно-поворотная (ТВТ)	H48.TAFKFK1S005RU	4 - 29
---	-------------------	--------

Расстояние между точками прижима 700 мм

1-ств. Прямоугольная Поворотно-откидная	H48.TAFKFK1S301RU	4 - 35
2-ств. Прямоугольная Поворотно-откидная/ поворотная DS 16	H48.TAFKFK1S302RU	4 - 41

TITAN AF

Руководство по монтажу

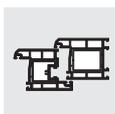
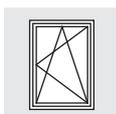

RC1

1-ств. Прямоугольная Поворотно-откидная

ПВХ

RC1

Положение ручки константное

Петлевая группа TITAN

Покрытие Титан-серебро

Дорнмас 15 мм

Комплектное оснащение	
Общее	Расстояние между точками прижима 800
Верхняя сторона	Цельносборные ножницы
Нижняя сторона	Роликовый приподниматель
Запорная сторона	Предохр.ошиб.действ.на приводе
Петлевая сторона	Угл.удл.BS P.1+2 2RS
Петлевая группа	Стандарт

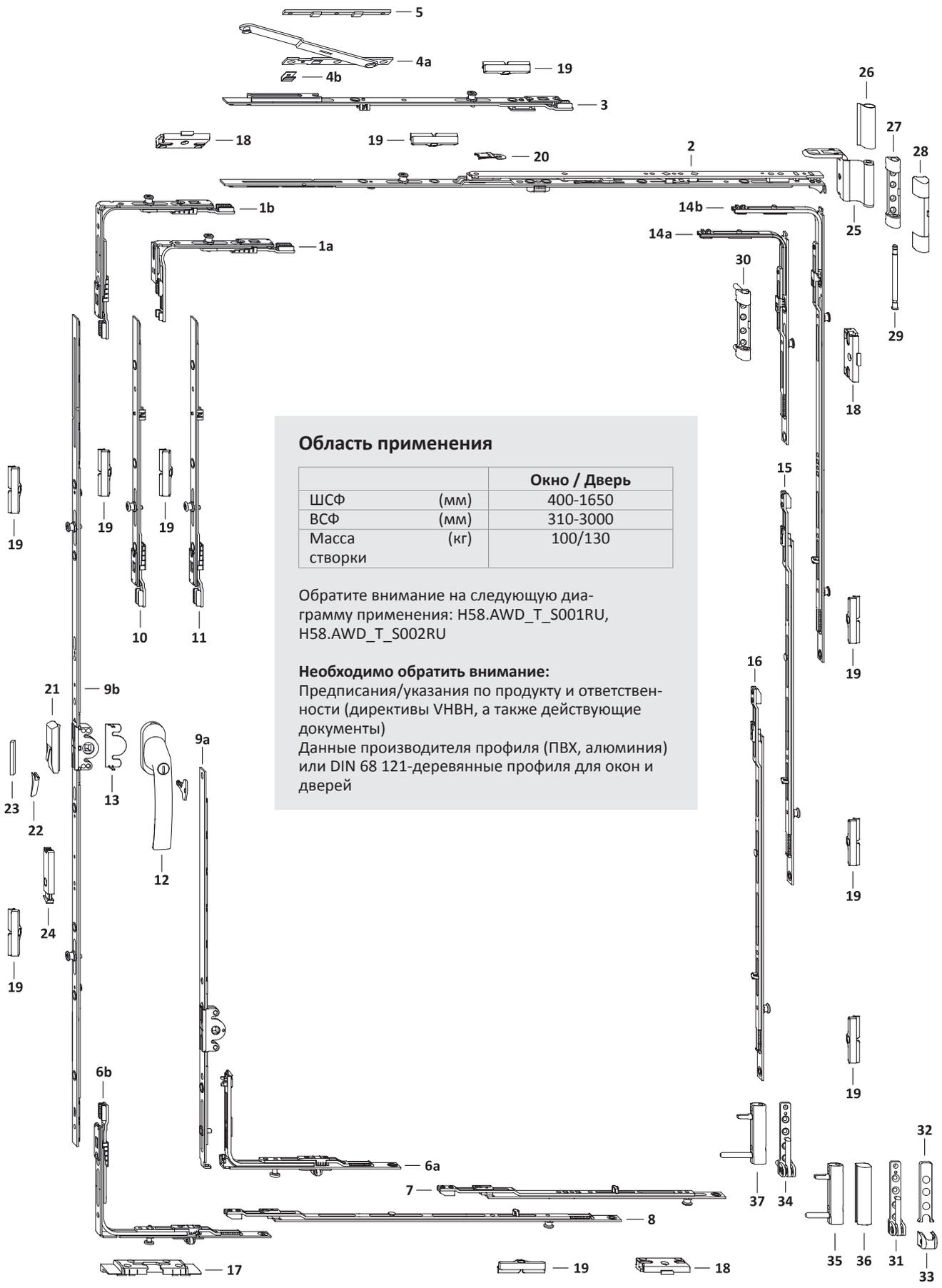
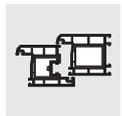

Область применения

		Окно / Дверь
ШСФ	(мм)	400-1650
ВСФ	(мм)	310-3000
Масса створки	(кг)	100/130

Обратите внимание на следующую диаграмму применения: H58.AWD_T_S001RU, H58.AWD_T_S002RU

Необходимо обратить внимание:

Предписания/указания по продукту и ответственности (директивы VHBV, а также действующие документы)
Данные производителя профиля (ПВХ, алюминия) или DIN 68 121-деревянные профили для окон и дверей

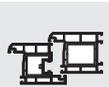

Список фурнитуры 1-ств. Прямоугольная Поворотно-откидная KF GK Петлевая группа TITAN

TITAN AF

RC1

Поз.	Наименование	Артикул	Шт.	ШСФ	ВСФ	Размер G	Кол.запорных пластин/ Поз.		
							17	18	19
1a	Угл.передача AF VSO укор.1RS	TEUL4020- ...	1	400- 850	310- 410			1	
1b	Угловая передача AF VSO 1RS	TEUL4010- ...	1	400-1650	411-3000			1	
2	Ножницы AF Тип.0	TSKK2000- ...	1	400- 450					
	Ножницы AF Тип.1	TSKK2010- ...		451- 680					
	Ножницы AF Тип.2	TSKK2020- ...		681- 850					
	Ножницы AF Тип.3 1RS	TSKK2030- ...		851-1050					1
	Ножницы AF Тип.4 1RS	TSKK2040- ...		1051-1250					1
	Ножницы AF Тип.3 1RS	TSKK2030- ...		1251-1450					1
3	Промежут.пер. доп.нож. 1RS	TZOK1010- ...	1	1251-1650					1
4	Дополнительные ножницы	см."Проф.лист", TSZS	1	1251-1650					
5	Подклад.пласт.Z	см."Проф.лист", FRUP01	1	1251-1650					
6a	Углов.перед. VSU/K FH+ 1S	TEVR1400- ...	1	400-1250	411- 600			1	
	Углов.перед. VSU/K FH+ 1S	TEVR1400- ...		400- 850	310- 410			1	
6b	Угл. передача AF VSU/K+ FH 1S	TEUL5010- ...	1	400-1650	601-3000			1	
7	Удлинитель Тип.1+ 1RS	TVSO0200- ...	1	400- 450					1
	Удлинитель Тип.2+ 1RS	TVSL0320- ...		451- 550					1
	Удлинитель Тип.3+ 1RS	TVSL0330- ...		551- 680					1
	Удлинитель Тип.4+ 1RS	TVSL0340- ...		681- 850					1
	Удлинитель Тип.3+ 1RS	TVSL0330- ...		851-1250					1
	Удлинитель Тип.5+ 1RS	TVSL0350- ...		1251-1450					1
	Удлинитель Тип.4+ 1RS	TVSL0340- ...		1451-1650					1
8	Промежут.пер. BS/FH Тип.1+ 1RS	TZBS0180- ...	1	851-1050					1
	Промежут.пер. BS/FH Тип.2+ 1RS	TZBS0190- ...		1051-1450					1
	Промежут.пер. BS/FH Тип.3+ 1RS	TZBS0200- ...		1451-1650					1
9a	Привод 15 Тип.30/G180	TGKK3010- ...	1	400- 850	310- 410	180			
	Привод 15 Тип.30/G180	TGKK3010- ...		400-1250	411- 600	180			
9b	Привод 15 AF Тип.60/G300	TGKK4030- ...	1		601- 800	300			
	Привод 15 AF Тип.80/G400 1RS	TGKK4050- ...			801-1000	400			1
	Привод 15 AF Тип.100/G500 1RS	TGKK4060- ...			1001-1200	500			1
	Привод 15 AF Тип.120/G600 1RS	TGKK4070- ...			1201-1400	600			1
	Привод 15 AF Тип.140/G700 1RS	TGKK4080- ...			1401-1600	700			1
	Привод 15 AF Тип.160/G700 2RS 70	TGKK4280- ...			1601-1800	700			2
	Привод 15 AF Тип.180/G1000 2RS 70	TGKK4220- ...			1801-2000	1000			2
	Привод 15 AF Тип.200/G1000 2RS	TGKK4110- ...			2001-3000	1000			2
10	Промежут.пер. AF Тип.1	TZZS0150- ...	1		2201-2400				
	Промежут.пер. KK/AF Тип.2 1RS	TZKK1020- ...			2401-2600				1
	Промежут.пер. AF Тип.1	TZZS0150- ...			2601-2800				
	Промежут.пер. KK/AF Тип.2 1RS	TZKK1020- ...			2801-3000				1
11	Промежут.пер. KK/AF Тип.2 1RS	TZKK1020- ...	1		2601-2800				1
	Промежут.пер. KK/AF Тип.2 1RS	TZKK1020- ...			2801-3000				1
12	Ручка Globe с ключом 100Nm	см."Доп.детали" ZHGA100	1		310-3000				
13	Защита от высверливания E	TGBS0010- ...	1		310-3000				
14a	Угл.удлин. BSO/K3+ 1RS	TEUL2400- ...	1		310- 800			1	
14b	Угл. удлин. BS/K3 Тип.1+ 2RS	TEUL2380- ...	1		801-1200			1	1
	Угл. удлин. BS/K3 Тип.2+ 2RS	TEUL2390- ...			1201-3000			1	1
15	Промежут.пер. BS/FH Тип.1+ 1RS	TZBS0180- ...	1		1401-1600				1
	Промежут.пер. BS/FH Тип.2+ 1RS	TZBS0190- ...			1601-2000				1
	Промежут.пер. BS/FH Тип.3+ 1RS	TZBS0200- ...			2001-3000				1
16	Промежут.пер. BS/FH Тип.1+ 1RS	TZBS0180- ...	1		2401-2600				1
	Промежут.пер. BS/FH Тип.2+ 1RS	TZBS0190- ...			2601-2800				1
	Промежут.пер. BS/FH Тип.3+ 1RS	TZBS0200- ...			2801-3000				1
17	Откидная опора S-ES FH	см."Проф.лист", FRKA							
18	Зап.пластина S-RS	см."Проф.лист", TRSK							
19	Запор. пласт. S 56	см."Проф.лист", TRSM							
Дополнительно по желанию									
20	Ограничитель откидывания ..	TFKB0010- ...	1		310- 800				
21	Предохранитель ошиб. действия	TFBS0010- ...	1						
22	Колпачок	см."Проф.лист", TFFD	1						
23	Упор FBS	см."Проф.лист", FRZF01	1						



Поз.	Наименование	Артикул	Шт.	ШСФ	ВСФ	Размер G	Кол.запорных пластин/ Поз.		
							17	18	19
24	Балконная защелка ПРАВ.	TFST0021- ...	1		1801–3000				
	Балконная защелка ЛЕВ.	TFST0022- ...			1801–3000				

Петлевая группа

Поз.	Наименование	Артикул			Кол-во по: Масса створки	
		Покрытие TS	RAL9016	RAL8022	100 кг	130 кг
25	Ножн.петля DH	см."Проф.лист", TBWB61			1	1
26	Декоративная накладка WKF		TKWB0010-004 ...	TKWB0010-012 ...	1	1
27	Опора нож.петли 100кг	см."Проф.лист", TBSL61			1	
28	Декоративная накладка S		TKSL0020-004 ...	TKSL0020-012 ...	1	1
29	Штифт опоры ножн. петли Poly	TBSB6020-1 ...			1	1
30	Опора нож.петли 130кг	см."Проф.лист", TBSL62				1
31	Оп. ниж.п.100кг	см."Проф.лист", TBEL01			1	
32	Декоративная накладка EL O MB		TKEO0010-004 ...	TKEO0010-012 ...	1	1
33	Декоративная накладка EL U		TKEU0010-004 ...	TKEU0010-012 ...	1	1
34	Оп. ниж.п.130кг	см."Проф.лист", TBEL02				1
35	Врез.пет. KF 100кг	см."Проф.лист", TBEB62			1	
36	Декоративная накладка EB		TKEB0020-004 ...	TKEB0020-012 ...	1	1
37	Врез.пет. KF 130кг	см."Проф.лист", TBEB63				1

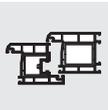

Внешний размер рамы
1-ств. Прямоугольная Поворотно-откидная
KF GK Петлевая группа TITAN

TITAN AF

RC1

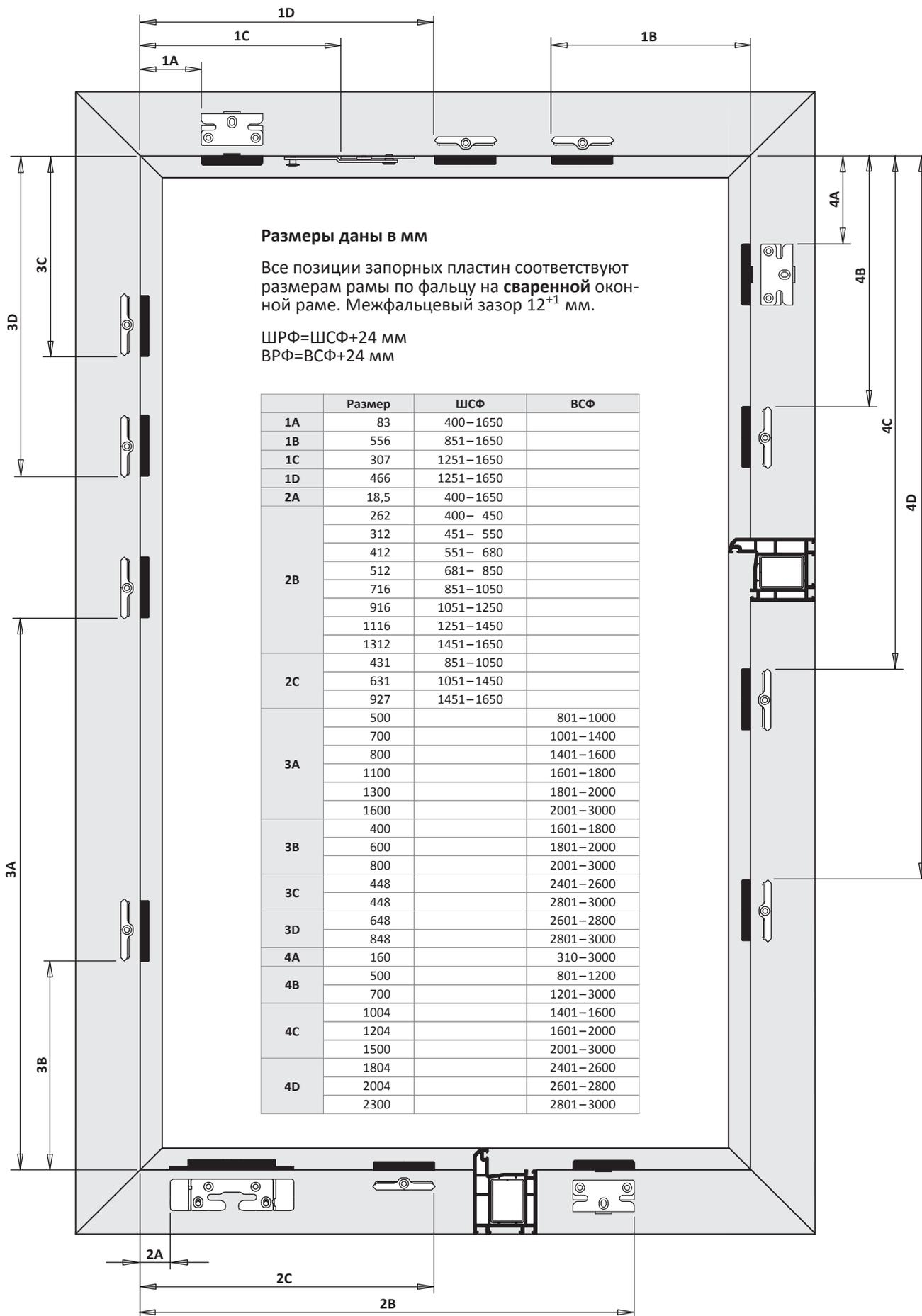

TITAN AF

Руководство по монтажу

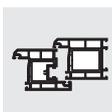
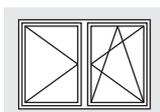

RC1

2-ств. Прямоугольная Поворотно-откидная/Поворотная DS 16

ПВХ

RC1

Положение ручки константное

Петлевая группа TITAN

Покрытие Титан-серебро

Дорнмас 15 мм

Комплектное оснащение	
Общее	Расстояние между точками прижима 800
Верхняя сторона	Цельносборные ножницы
Нижняя сторона	Роликовый приподниматель
Запорная сторона	Предохр.ошиб.действ.на приводе
Петлевая сторона	Угл.удл.BS P.1+2 2RS
Петлевая группа	Стандарт

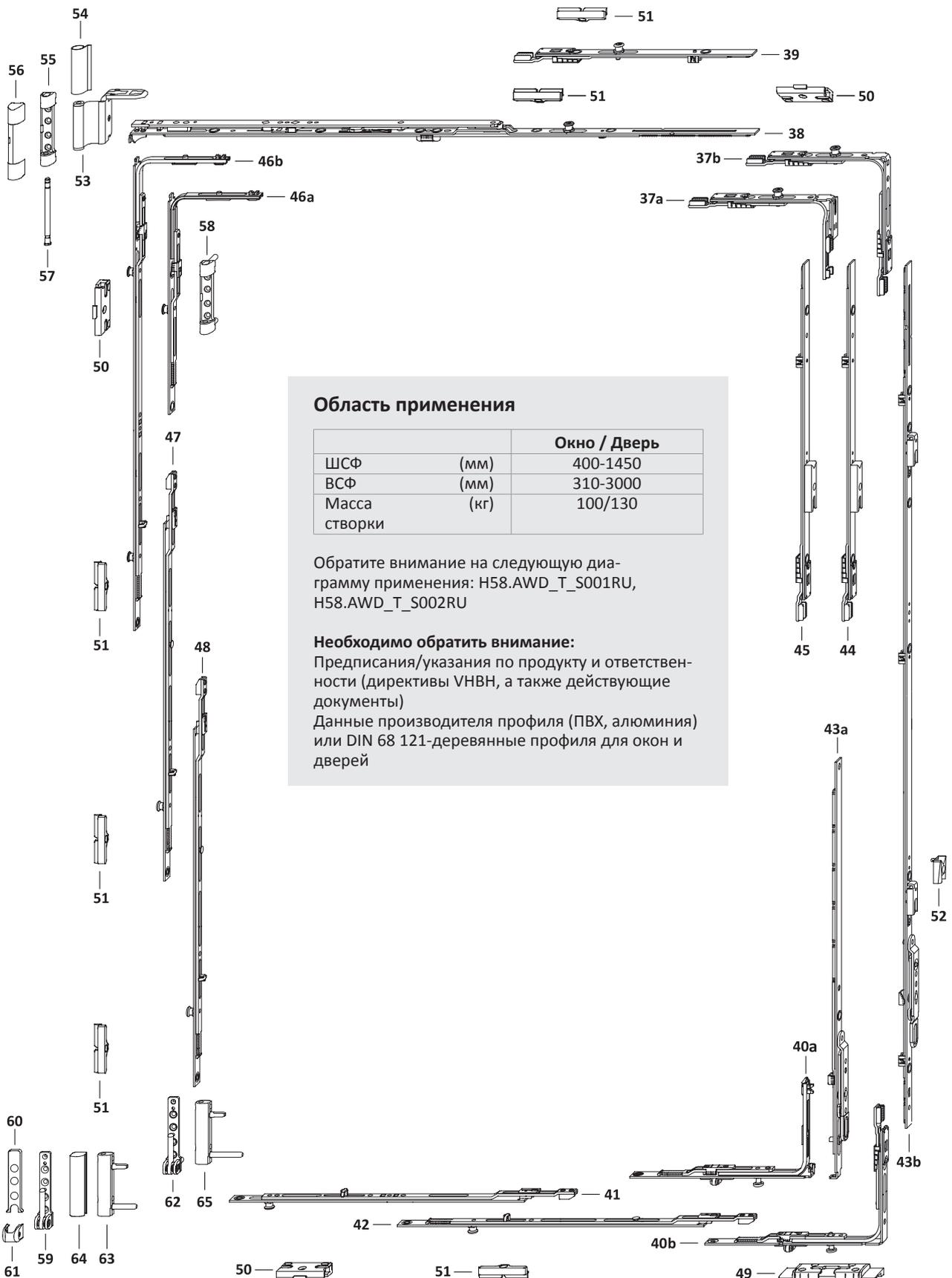
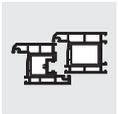
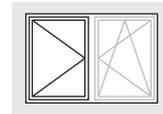

Область применения

		Окно / Дверь
ШСФ	(мм)	400-1450
ВСФ	(мм)	310-3000
Масса створки	(кг)	100/130

Обратите внимание на следующую диаграмму применения: H58.AWD_T_S001RU, H58.AWD_T_S002RU

Необходимо обратить внимание:

Предписания/указания по продукту и ответственности (директивы VNBH, а также действующие документы)

Данные производителя профиля (ПВХ, алюминия) или DIN 68 121-деревянные профили для окон и дверей

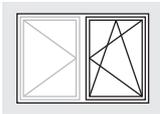
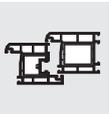

Обзор фурнитуры Первая створка

Поворотно-откидная/Поворотная DS 16
KF GK Петлевая группа TITAN

TITAN AF

RC1

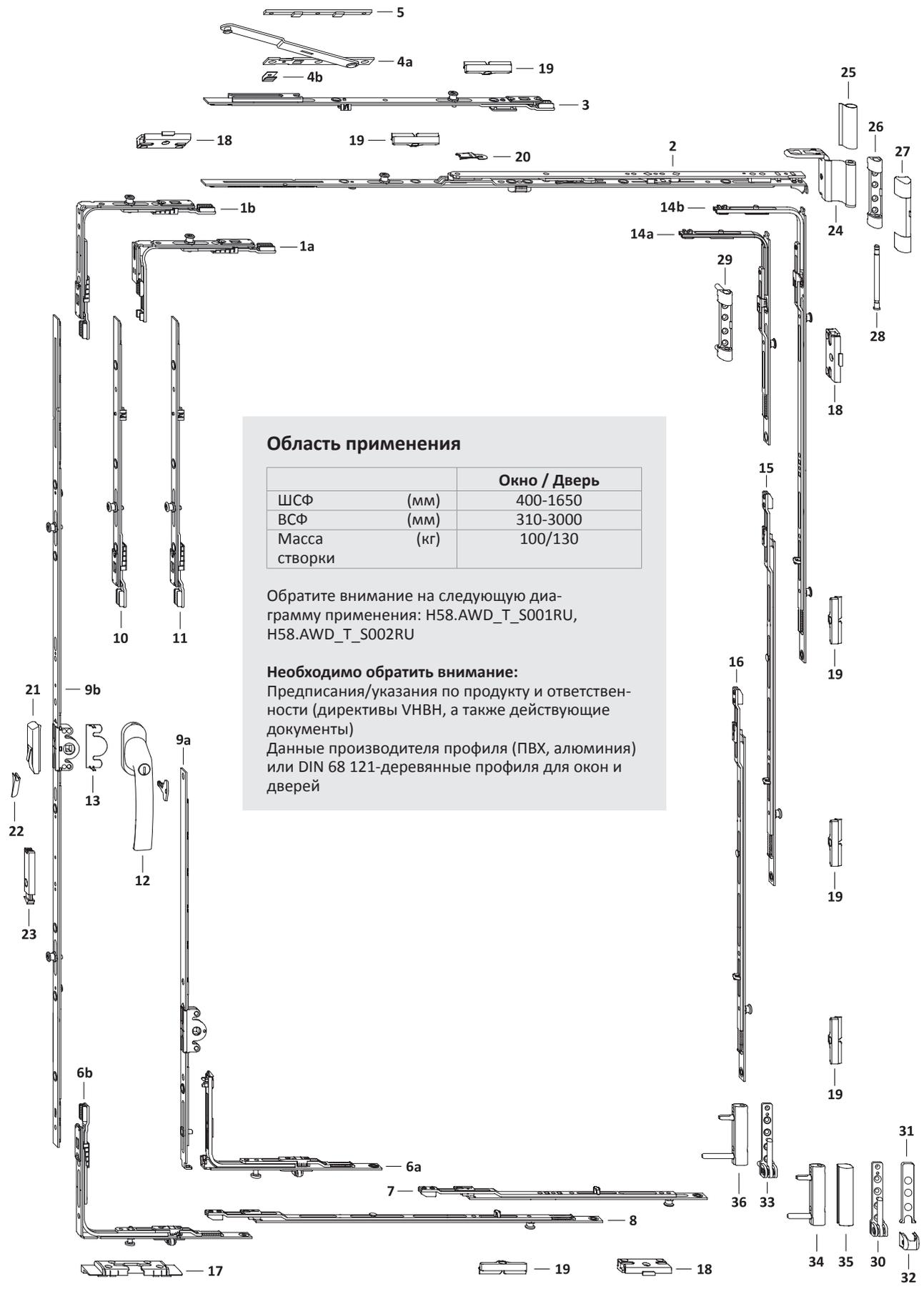

Область применения

		Окно / Дверь
ШСФ	(мм)	400-1650
ВСФ	(мм)	310-3000
Масса створки	(кг)	100/130

Обратите внимание на следующую диаграмму применения: H58.AWD_T_S001RU, H58.AWD_T_S002RU

Необходимо обратить внимание:

Предписания/указания по продукту и ответственности (директивы VHBV, а также действующие документы)
Данные производителя профиля (ПВХ, алюминия) или DIN 68 121-деревянные профили для окон и дверей

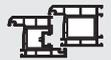
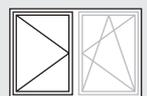

Поз.	Наименование	Артикул	Шт.	ШСФ	ВСФ	Размер G В первой створке	Кол.запорных пластин/ Поз.		
							49	50	51
37а	Угл.передача AF VSO укор.1RS	TEUL4020- ...	1	400– 850	310– 410			1	
37б	Угловая передача AF VSO 1RS	TEUL4010- ...	1	400–1450	411–3000			1	
38	Ножницы AF Тип.0	TSKK2000- ...	1	400– 450					
	Ножницы AF Тип.1	TSKK2010- ...		451– 680					
	Ножницы AF Тип.2	TSKK2020- ...		681– 850					
	Ножницы AF Тип.3 1RS	TSKK2030- ...		851–1050					1
	Ножницы AF Тип.4 1RS	TSKK2040- ...		1051–1450					1
39	Промежут.пер. КК/AF Тип.1 1RS	TZKK1010- ...	1	1251–1450					1
40а	Углов.перед. VSU/К FH+ 1S	TEVR1400- ...	1	400–1450	411– 800		1		
	Углов.перед. VSU/К FH+ 1S	TEVR1400- ...		400– 850	310– 410		1		
40б	Угл. передача AF VSU/К+ FH 1S	TEUL5010- ...	1	400–1450	801–3000		1		
41	Удлинитель Тип.1+ 1RS	TVSO0200- ...	1	400– 450					1
	Удлинитель Тип.2+ 1RS	TVSL0320- ...		451– 550					1
	Удлинитель Тип.3+ 1RS	TVSL0330- ...		551– 680					1
	Удлинитель Тип.4+ 1RS	TVSL0340- ...		681– 850					1
	Удлинитель Тип.3+ 1RS	TVSL0330- ...		851–1250					1
	Удлинитель Тип.5+ 1RS	TVSL0350- ...		1251–1450					1
42	Промежут.пер. BS/FH Тип.1+ 1RS	TZBS0180- ...	1	851–1050					1
	Промежут.пер. BS/FH Тип.2+ 1RS	TZBS0190- ...		1051–1450					1
43а	Штул.привод 16 Тип.30	TGKS0010- ...	1	400– 850	310– 410	180			
	Штул.привод 16 Тип.30	TGKS0010- ...		400–1250	411– 600	180			
	Штул.привод 16 AF 60/G300	TGKS4030- ...			601– 800	300			
43б	Штул.привод 16 AF 80/G400 1SB	TGKS4050- ...	1		801–1000	400			
	Штул.привод 16 AF 100/G500 1S	TGKS4060- ...			1001–1200	500			
	Штул.привод 16 AF 120/G600 1S	TGKS4070- ...			1201–1400	600			
	Штул.привод 16 AF 140/G700 1S	TGKS4080- ...			1401–1600	700			
	Штул.привод 16 AF 160/G700 2S 70	TGKS4330- ...			1601–1800	700			
	Штул.привод 16 AF 180/G1000 2SB 70	TGKS4270- ...			1801–2000	1000			
	Штул.привод 16 AF 200/G1000 2S	TGKS4110- ...			2001–3000	1000			
44	Промежут.пер. AF Тип.1	TZZS0150- ...	1		2201–2400				
	Промежут.пер. AF Тип.2 1SB-RS	TZKS1030- ...			2401–2600				
	Промежут.пер. AF Тип.1	TZZS0150- ...			2601–2800				
	Промежут.пер. AF Тип.2 1SB-RS	TZKS1030- ...			2801–3000				
45	Промежут.пер. AF Тип.2 1SB-RS	TZKS1030- ...	1		2601–2800				
	Промежут.пер. AF Тип.2 1SB-RS	TZKS1030- ...			2801–3000				
46а	Угл.удлин. BSO/К3+ 1RS	TEUL2400- ...	1		310– 800			1	
46б	Угл. удлин. BS/К3 Тип.1+ 2RS	TEUL2380- ...	1		801–1200			1	1
	Угл. удлин. BS/К3 Тип.2+ 2RS	TEUL2390- ...			1201–3000			1	1
47	Промежут.пер. BS/FH Тип.1+ 1RS	TZBS0180- ...	1		1401–1600				1
	Промежут.пер. BS/FH Тип.2+ 1RS	TZBS0190- ...			1601–2000				1
	Промежут.пер. BS/FH Тип.3+ 1RS	TZBS0200- ...			2001–3000				1
48	Промежут.пер. BS/FH Тип.1+ 1RS	TZBS0180- ...	1		2401–2600				1
	Промежут.пер. BS/FH Тип.2+ 1RS	TZBS0190- ...			2601–2800				1
	Промежут.пер. BS/FH Тип.3+ 1RS	TZBS0200- ...			2801–3000				1
49	Откидная опора S-ES FH	см."Проф.лист", FRKA							
50	Зап.пластина S-RS	см."Проф.лист", TRSK							
51	Запор. пласт. S 56	см."Проф.лист", TRSM							
Дополнительно по желанию									
52	Зап.плас.д.балк.защелки AF A0767	TRST0100- ...	1		1801–3000				

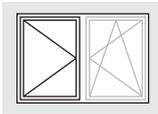
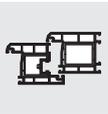

Список фурнитуры Вторая створка
Поворотно-откидная/Поворотная DS 16
KF GK Петлевая группа TITAN

TITAN AF

RC1

Петлевая группа						
Поз.	Наименование	Артикул			Кол-во по: Масса створки	
		Покрытие TS	RAL9016	RAL8022	100 кг	130 кг
53	Ножн.петля ДН	см."Проф.лист", TBWB61			1	1
54	Декоративная накладка WKF		TKWB0010-004 ...	TKWB0010-012 ...	1	1
55	Опора нож.петли 100кг	см."Проф.лист", TBSL61			1	
56	Декоративная накладка S		TKSL0020-004 ...	TKSL0020-012 ...	1	1
57	Штифт опоры ножн. петли Poly	TBSB6020-1 ...			1	1
58	Опора нож.петли 130кг	см."Проф.лист", TBSL62				1
59	Оп. ниж.п.100кг	см."Проф.лист", TBEL01			1	
60	Декоративная накладка EL O MB		TKEO0010-004 ...	TKEO0010-012 ...	1	1
61	Декоративная накладка EL U		TKEU0010-004 ...	TKEU0010-012 ...	1	1
62	Оп. ниж.п.130кг	см."Проф.лист", TBEL02				1
63	Врез.пет. KF 100кг	см."Проф.лист", TBEB62			1	
64	Декоративная накладка EB		TKEB0020-004 ...	TKEB0020-012 ...	1	1
65	Врез.пет. KF 130кг	см."Проф.лист", TBEB63				1

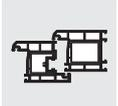
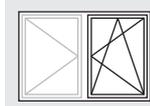

Поз.	Наименование	Артикул	Шт.	ШСФ	ВСФ	Размер G	Кол.запорных пластин/ Поз.		
							17	18	19
1a	Угл.передача AF VSO укор.1RS	TEUL4020- ...	1	400– 850	310– 410			1	
1b	Угловая передача AF VSO 1RS	TEUL4010- ...	1	400–1650	411–3000			1	
2	Ножницы AF Тип.0	TSKK2000- ...	1	400– 450					
	Ножницы AF Тип.1	TSKK2010- ...		451– 680					
	Ножницы AF Тип.2	TSKK2020- ...		681– 850					
	Ножницы AF Тип.3 1RS	TSKK2030- ...		851–1050					1
	Ножницы AF Тип.4 1RS	TSKK2040- ...		1051–1250					1
	Ножницы AF Тип.3 1RS	TSKK2030- ...		1251–1450				1	
	Ножницы AF Тип.4 1RS	TSKK2040- ...		1451–1650				1	
3	Промежут.пер. доп.нож. 1RS	TZOK1010- ...	1	1251–1650					1
4	Дополнительные ножницы	см."Проф.лист", TSZS	1	1251–1650					
5	Подклад.пласт.Z	см."Проф.лист", FRUP01	1	1251–1650					
6a	Углов.перед. VSU/K FH+ 1S	TEVR1400- ...	1	400–1250	411– 600			1	
	Углов.перед. VSU/K FH+ 1S	TEVR1400- ...		400– 850	310– 410			1	
6b	Угл. передача AF VSU/K+ FH 1S	TEUL5010- ...	1	400–1650	601–3000			1	
7	Удлинитель Тип.1+ 1RS	TVSO0200- ...	1	400– 450					1
	Удлинитель Тип.2+ 1RS	TVSL0320- ...		451– 550					1
	Удлинитель Тип.3+ 1RS	TVSL0330- ...		551– 680					1
	Удлинитель Тип.4+ 1RS	TVSL0340- ...		681– 850					1
	Удлинитель Тип.3+ 1RS	TVSL0330- ...		851–1250					1
	Удлинитель Тип.5+ 1RS	TVSL0350- ...		1251–1450					1
	Удлинитель Тип.4+ 1RS	TVSL0340- ...		1451–1650				1	
8	Промежут.пер. BS/FH Тип.1+ 1RS	TZBS0180- ...	1	851–1050					1
	Промежут.пер. BS/FH Тип.2+ 1RS	TZBS0190- ...		1051–1450					1
	Промежут.пер. BS/FH Тип.3+ 1RS	TZBS0200- ...		1451–1650					1
9a	Привод 15 Тип.30/G180	TGKK3010- ...	1	400– 850	310– 410	180			
	Привод 15 Тип.30/G180	TGKK3010- ...		400–1250	411– 600	180			
9b	Привод 15 AF Тип.60/G300	TGKK4030- ...	1		601– 800	300			
	Привод 15 AF Тип.80/G400 1RS	TGKK4050- ...		801–1000	400				
	Привод 15 AF Тип.100/G500 1RS	TGKK4060- ...		1001–1200	500				
	Привод 15 AF Тип.120/G600 1RS	TGKK4070- ...		1201–1400	600				
	Привод 15 AF Тип.140/G700 1RS	TGKK4080- ...		1401–1600	700				
	Привод 15 AF Тип.160/G700 2RS 70	TGKK4280- ...		1601–1800	700				
	Привод 15 AF Тип.180/G1000 2RS 70	TGKK4220- ...		1801–2000	1000				
Привод 15 AF Тип.200/G1000 2RS	TGKK4110- ...	2001–3000	1000						
10	Промежут.пер. AF Тип.1	TZZS0150- ...	1		2201–2400				
	Промежут.пер. КК/AF Тип.2 1RS	TZKK1020- ...		2401–2600					
	Промежут.пер. AF Тип.1	TZZS0150- ...		2601–2800					
	Промежут.пер. КК/AF Тип.2 1RS	TZKK1020- ...		2801–3000					
11	Промежут.пер. КК/AF Тип.2 1RS	TZKK1020- ...	1		2601–2800				
	Промежут.пер. КК/AF Тип.2 1RS	TZKK1020- ...		2801–3000					
12	Ручка Globe с ключом 100Nm	см."Доп.детали" ZHGA100	1		310–3000				
13	Защита от высверливания E	TGBS0010- ...	1		310–3000				
14a	Угл.удлин. BSO/K3+ 1RS	TEUL2400- ...	1		310– 800			1	
14b	Угл. удлин. BS/K3 Тип.1+ 2RS	TEUL2380- ...	1		801–1200			1	1
	Угл. удлин. BS/K3 Тип.2+ 2RS	TEUL2390- ...		1201–3000				1	1
15	Промежут.пер. BS/FH Тип.1+ 1RS	TZBS0180- ...	1		1401–1600				1
	Промежут.пер. BS/FH Тип.2+ 1RS	TZBS0190- ...		1601–2000					1
	Промежут.пер. BS/FH Тип.3+ 1RS	TZBS0200- ...		2001–3000					1
16	Промежут.пер. BS/FH Тип.1+ 1RS	TZBS0180- ...	1		2401–2600				1
	Промежут.пер. BS/FH Тип.2+ 1RS	TZBS0190- ...		2601–2800					1
	Промежут.пер. BS/FH Тип.3+ 1RS	TZBS0200- ...		2801–3000					1
17	Откидная опора S-ES FH	см."Проф.лист", FRKA							
18	Зап.пластина S-RS	см."Проф.лист", TRSK							
19	Запор. пласт. S 56	см."Проф.лист", TRSM							
Дополнительно по желанию									
20	Ограничитель откидывания ..	TFKB0010- ...	1		310– 800				
21	Предохранитель ошиб. действия	TFBS0010- ...	1		601–3000				
22	Колпачок	см."Проф.лист", TFFD	1		601–3000				

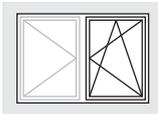
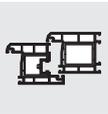

Список фурнитуры Первая створка
 Поворотно-откидная/Поворотная DS 16
 KF GK Петлевая группа TITAN

TITAN AF

RC1

Поз.	Наименование	Артикул	Шт.	ШСФ	ВСФ	Размер G	Кол.запорных пластин/ Поз.		
							17	18	19
23	Балконная защелка ПРАВ.	TFST0021- ...	1		1801-3000				
	Балконная защелка ЛЕВ.	TFST0022- ...			1801-3000				

Петлевая группа						
Поз.	Наименование	Артикул			Кол-во по: Масса створки	
		Покрытие TS	RAL9016	RAL8022	100 кг	130 кг
24	Ножн.петля DH	см."Проф.лист", TBWB61			1	1
25	Декоративная накладка WKF		TKWB0010-004 ...	TKWB0010-012 ...	1	1
26	Опора нож.петли 100кг	см."Проф.лист", TBSL61			1	
27	Декоративная накладка S		TKSL0020-004 ...	TKSL0020-012 ...	1	1
28	Штифт опоры ножн. петли Poly	TBSB6020-1 ...			1	1
29	Опора нож.петли 130кг	см."Проф.лист", TBSL62				1
30	Оп. ниж.п.100кг	см."Проф.лист", TBEL01			1	
31	Декоративная накладка EL O MB		TKEO0010-004 ...	TKEO0010-012 ...	1	1
32	Декоративная накладка EL U		TKEU0010-004 ...	TKEU0010-012 ...	1	1
33	Оп. ниж.п.130кг	см."Проф.лист", TBEL02				1
34	Врез.пет. KF 100кг	см."Проф.лист", TBEB62			1	
35	Декоративная накладка EB		TKEB0020-004 ...	TKEB0020-012 ...	1	1
36	Врез.пет. KF 130кг	см."Проф.лист", TBEB63				1

4

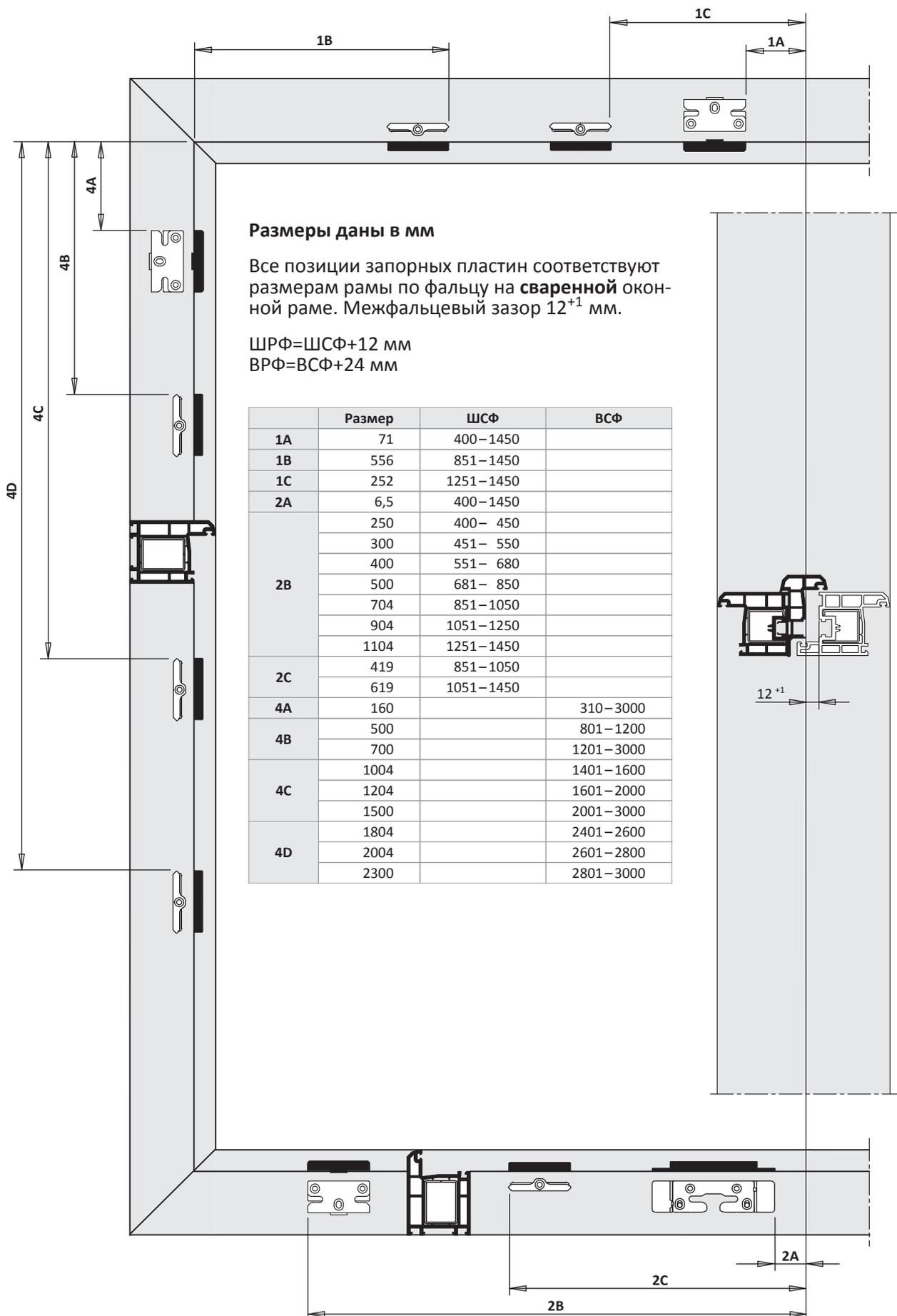
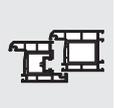
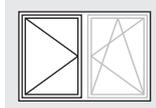

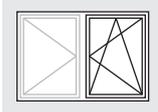

Внешний размер рамы Первая створка

Поворотно-откидная/Поворотная DS 16
KF GK Петлевая группа TITAN

TITAN AF

RC1

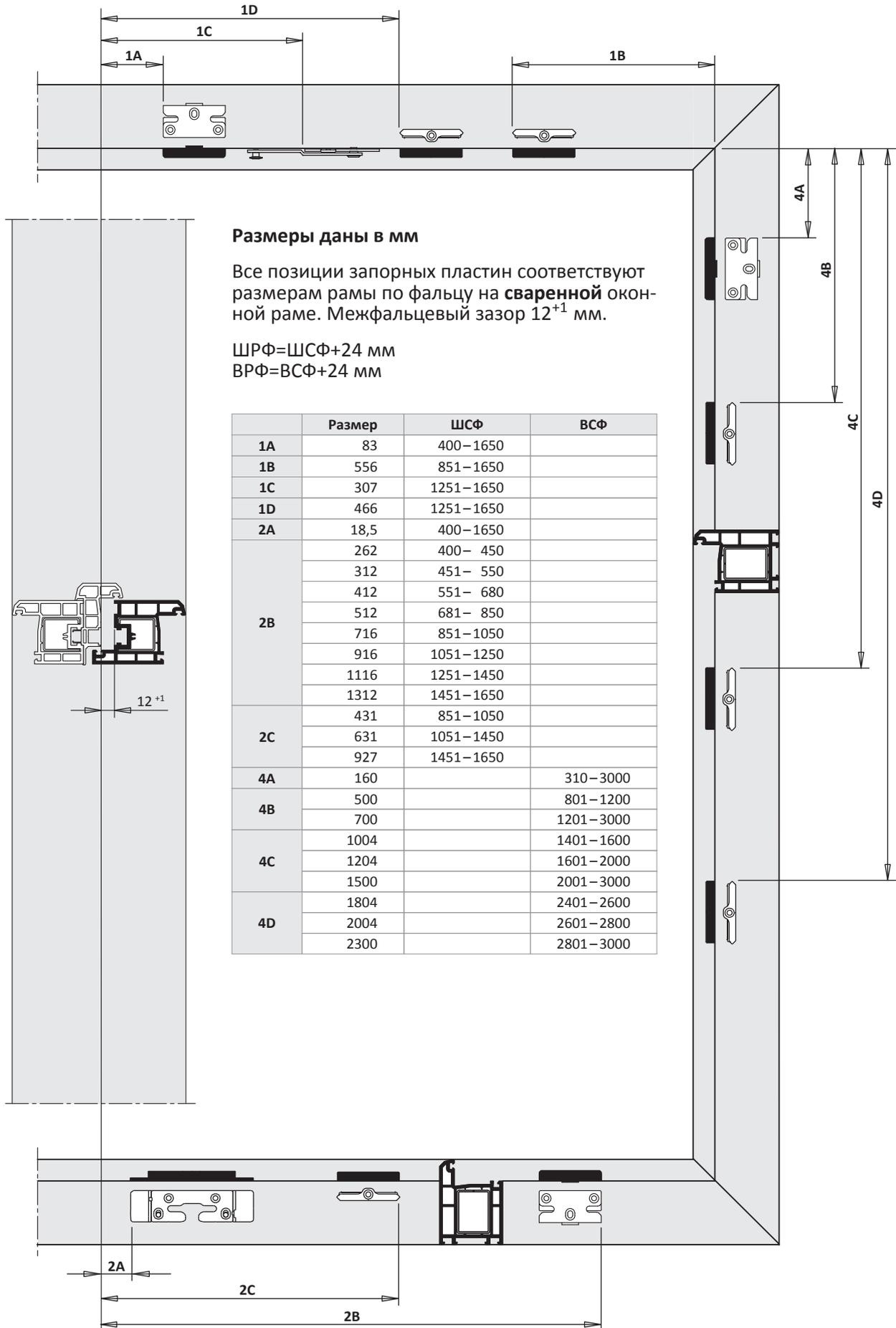

4

TITAN AF

Руководство по монтажу

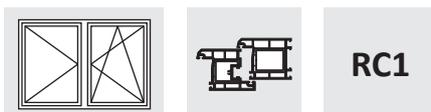

2-ств. Прямоугольная Поворотно-откидная/Поворотная фурнитурный паз

ПВХ

RC1

Положение ручки константное

Петлевая группа TITAN

Покрытие Титан-серебро

Дорнмас 15 мм

Комплектное оснащение	
Общее	Расстояние между точками прижима 800
Верхняя сторона	Цельносборные ножницы
Нижняя сторона	Роликовый приподниматель
Запорная сторона	Предохр.ошиб.действ.на приводе
Петлевая сторона	Угл.удл.BS P.1+2 2RS
Петлевая группа	Стандарт

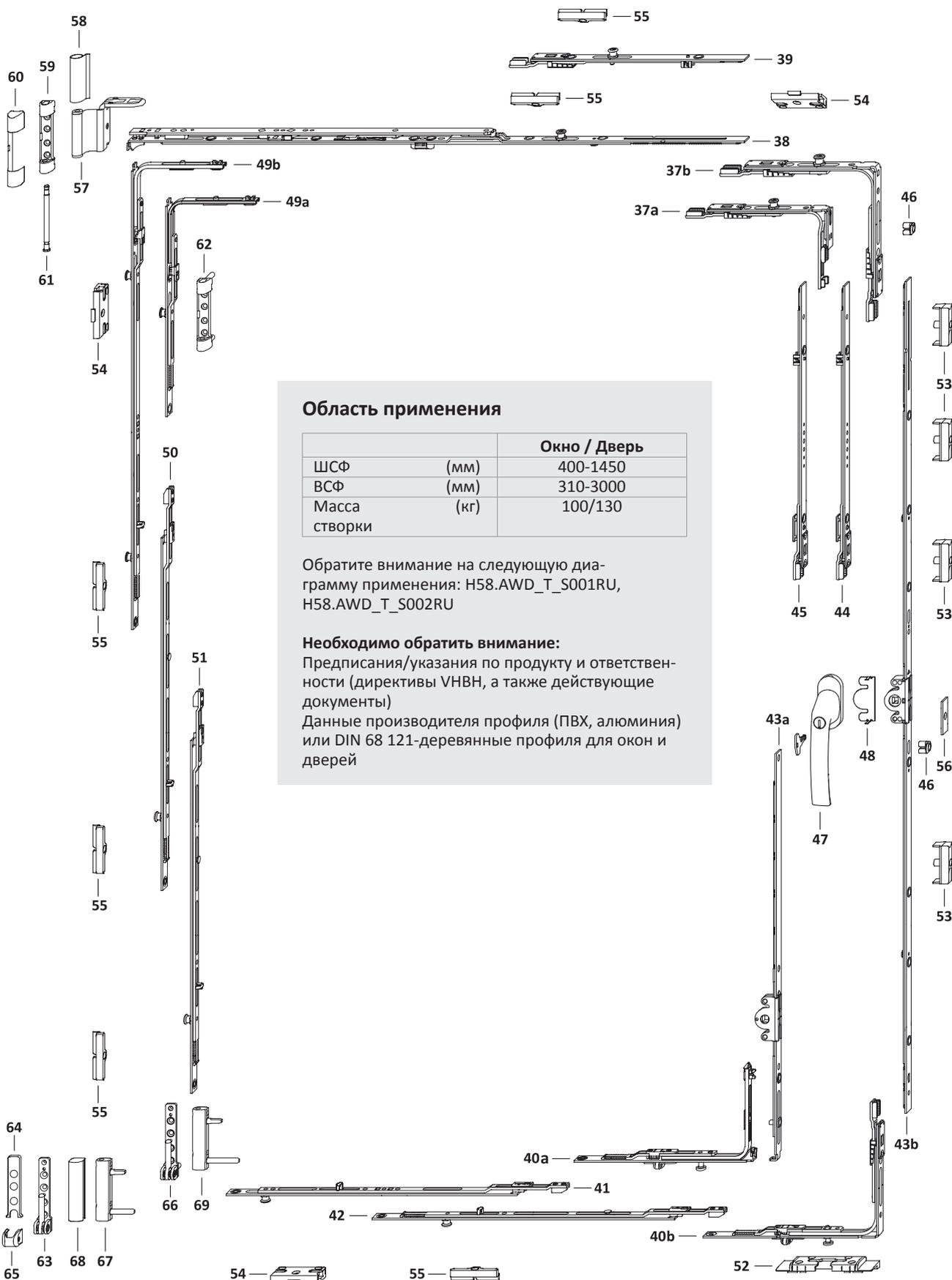
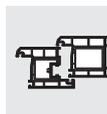
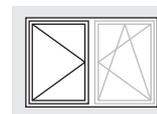

Область применения

		Окно / Дверь
ШСФ	(мм)	400-1450
ВСФ	(мм)	310-3000
Масса створки	(кг)	100/130

Обратите внимание на следующую диаграмму применения: H58.AWD_T_S001RU, H58.AWD_T_S002RU

Необходимо обратить внимание:

Предписания/указания по продукту и ответственности (директивы VNBH, а также действующие документы)

Данные производителя профиля (ПВХ, алюминия) или DIN 68 121-деревянные профили для окон и дверей

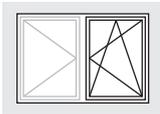
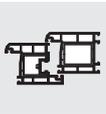

Обзор фурнитуры Первая створка

Поворотно-откидная/Поворотная фурнитурный паз
KF GK Петлевая группа TITAN

TITAN AF

RC1

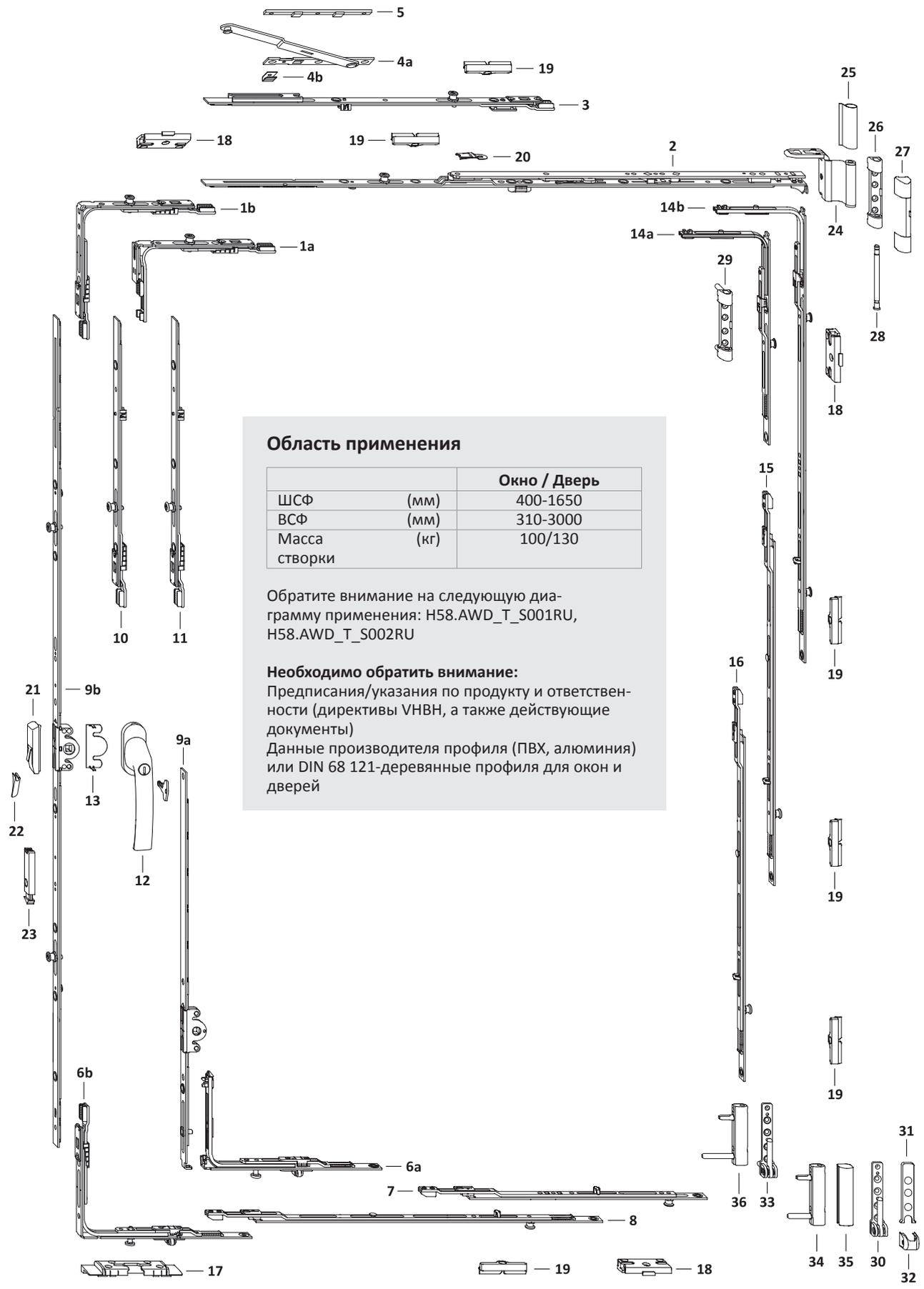

Область применения

		Окно / Дверь
ШСФ	(мм)	400-1650
ВСФ	(мм)	310-3000
Масса створки	(кг)	100/130

Обратите внимание на следующую диаграмму применения: H58.AWD_T_S001RU, H58.AWD_T_S002RU

Необходимо обратить внимание:

Предписания/указания по продукту и ответственности (директивы VHVH, а также действующие документы)
Данные производителя профиля (ПВХ, алюминия) или DIN 68 121-деревянные профили для окон и дверей



Поз.	Наименование	Артикул	Шт.	ШСФ	ВСФ	Размер G В первой створке	Кол.запорных пластин/ Поз.			
							52	53	54	55
37a	Угл.передача AF VSO укор.1RS	TEUL4020- ...	1	400– 850	310– 410				1	
37b	Угловая передача AF VSO 1RS	TEUL4010- ...	1	400–1450	411–3000				1	
38	Ножницы AF Тип.0	TSKK2000- ...	1	400– 450						
	Ножницы AF Тип.1	TSKK2010- ...		451– 680						
	Ножницы AF Тип.2	TSKK2020- ...		681– 850						
	Ножницы AF Тип.3 1RS	TSKK2030- ...		851–1050						1
	Ножницы AF Тип.4 1RS	TSKK2040- ...		1051–1450						1
39	Промежут.пер. КК/AF Тип.1 1RS	TZKK1010- ...	1	1251–1450						1
40a	Углов.перед. VSU/К FH+ 1S	TEVR1400- ...	1	400–1250	411– 600		1			
	Углов.перед. VSU/К FH+ 1S	TEVR1400- ...		400– 850	310– 410		1			
40b	Угл. передача AF VSU/К+ FH 1S	TEUL5010- ...	1	400–1450	601–3000		1			
41	Удлинитель Тип.1+ 1RS	TVSO0200- ...	1	400– 450						1
	Удлинитель Тип.2+ 1RS	TVSL0320- ...		451– 550						1
	Удлинитель Тип.3+ 1RS	TVSL0330- ...		551– 680						1
	Удлинитель Тип.4+ 1RS	TVSL0340- ...		681– 850						1
	Удлинитель Тип.3+ 1RS	TVSL0330- ...		851–1250						1
	Удлинитель Тип.5+ 1RS	TVSL0350- ...		1251–1450						1
42	Промежут.пер. BS/FH Тип.1+ 1RS	TZBS0180- ...	1	851–1050						1
	Промежут.пер. BS/FH Тип.2+ 1RS	TZBS0190- ...		1051–1450						1
43a	Привод 15 Тип.30/G180	TGKK3010- ...	1	400– 850	310– 410	180				
	Привод 15 Тип.30/G180	TGKK3010- ...		400–1250	411– 600	180				
43b	Привод 15 AF Тип.60/G300	TGKK4030- ...	1		601– 800	300				
	Привод 15 AF OZ Тип.80/G400	TGKK9100- ...			801–1000	400		1		
	Привод 15 AF OZ Тип.100/G500	TGKK9110- ...				1001–1200	500		1	
	Привод 15 AF OZ Тип.120/G600	TGKK9120- ...				1201–1400	600		1	
	Привод 15 AF OZ Тип.140/G700	TGKK9130- ...				1401–1600	700		1	
	Привод 15 AF OZ Тип.160/G700	TGKK9170- ...				1601–1800	700		1	
	Привод 15 AF OZ Тип.180/G1000	TGKK9180- ...				1801–2000	1000		1	
44	Промежут.пер. AF Тип.1	TZZS0150- ...	1		2201–2400					
	Промежут.пер. AF Тип.2 A0767	TZKS1050- ...			2401–2600			1		
	Промежут.пер. AF Тип.1	TZZS0150- ...			2601–2800					
	Промежут.пер. AF Тип.2 A0767	TZKS1050- ...			2801–3000			1		
45	Промежут.пер. AF Тип.2 A0767	TZKS1050- ...	1		2601–2800				1	
	Промежут.пер. AF Тип.2 A0767	TZKS1050- ...			2801–3000			1		
46	Ограничитель поворота ручки	TFHB0010- ...	1		310–3000					
47	Ручка Globe с ключом 100Nm	см."Доп.детали" ZHGA100	1		310–3000					
48	Защита от высверливания E	TGBS0010- ...	1		310–3000					
49a	Угл.удлин. BSO/K3+ 1RS	TEUL2400- ...	1		310– 800				1	
49b	Угл. удлин. BS/K3 Тип.1+ 2RS	TEUL2380- ...	1		801–1200				1	1
	Угл. удлин. BS/K3 Тип.2+ 2RS	TEUL2390- ...			1201–3000				1	1
50	Промежут.пер. BS/FH Тип.1+ 1RS	TZBS0180- ...	1		1401–1600					1
	Промежут.пер. BS/FH Тип.2+ 1RS	TZBS0190- ...			1601–2000					1
	Промежут.пер. BS/FH Тип.3+ 1RS	TZBS0200- ...			2001–3000					1
51	Промежут.пер. BS/FH Тип.1+ 1RS	TZBS0180- ...	1		2401–2600					1
	Промежут.пер. BS/FH Тип.2+ 1RS	TZBS0190- ...			2601–2800					1
	Промежут.пер. BS/FH Тип.3+ 1RS	TZBS0200- ...			2801–3000					1
52	Откидная опора S-ES FH	см."Проф.лист", FRKA								
53	Запорная пластина S6 A2000	TRSB0030- ...								
54	Зап.пластина S-RS	см."Проф.лист", TRSK								
55	Запор. пласт. S 56	см."Проф.лист", TRSM								
Дополнительно по желанию										
56	Упор 2,2 мм	710937	1		601–3000					

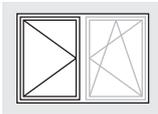
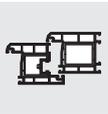

Список фурнитуры Вторая створка
Поворотно-откидная/Поворотная фурнитурный паз
KF GK Петлевая группа TITAN

TITAN AF

RC1

Петлевая группа						
Поз.	Наименование	Покрытие TS	Артикул		Кол-во по: Масса створки	
			RAL9016	RAL8022	100 кг	130 кг
57	Ножн.петля ДН	см."Проф.лист", TBWB61			1	1
58	Декоративная накладка WKF		TKWB0010-004 ...	TKWB0010-012 ...	1	1
59	Опора нож.петли 100кг	см."Проф.лист", TBSL61			1	
60	Декоративная накладка S		TKSL0020-004 ...	TKSL0020-012 ...	1	1
61	Штифт опоры ножн. петли Poly	TBSB6020-1 ...			1	1
62	Опора нож.петли 130кг	см."Проф.лист", TBSL62				1
63	Оп. ниж.п.100кг	см."Проф.лист", TBEL01			1	
64	Декоративная накладка EL O MB		TKEO0010-004 ...	TKEO0010-012 ...	1	1
65	Декоративная накладка EL U		TKEU0010-004 ...	TKEU0010-012 ...	1	1
66	Оп. ниж.п.130кг	см."Проф.лист", TBEL02				1
67	Врез.пет. KF 100кг	см."Проф.лист", TBEB62			1	
68	Декоративная накладка EB		TKEB0020-004 ...	TKEB0020-012 ...	1	1
69	Врез.пет. KF 130кг	см."Проф.лист", TBEB63				1

4

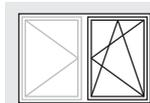

Поз.	Наименование	Артикул	Шт.	ШСФ	ВСФ	Размер G	Кол.запорных пластин/ Поз.			
							17	18	19	
1a	Угл.передача AF VSO укор.1RS	TEUL4020- ...	1	400– 850	310– 410			1		
1b	Угловая передача AF VSO 1RS	TEUL4010- ...	1	400–1650	411–3000			1		
2	Ножницы AF Тип.0	TSKK2000- ...	1	400– 450						
	Ножницы AF Тип.1	TSKK2010- ...		451– 680						
	Ножницы AF Тип.2	TSKK2020- ...		681– 850						
	Ножницы AF Тип.3 1RS	TSKK2030- ...		851–1050					1	
	Ножницы AF Тип.4 1RS	TSKK2040- ...		1051–1250					1	
3	Ножницы AF Тип.3 1RS	TSKK2030- ...	1	1251–1450					1	
	Ножницы AF Тип.4 1RS	TSKK2040- ...		1451–1650					1	
3	Промежут.пер. доп.нож. 1RS	TZOK1010- ...	1	1251–1650					1	
4	Дополнительные ножницы	см."Проф.лист", TSZS	1	1251–1650						
5	Подклад.пласт.Z	см."Проф.лист", FRUP01	1	1251–1650						
6a	Углов.перед. VSU/K FH+ 1S	TEVR1400- ...	1	400–1250	411– 600			1		
	Углов.перед. VSU/K FH+ 1S	TEVR1400- ...		400– 850	310– 410			1		
6b	Угл. передача AF VSU/K+ FH 1S	TEUL5010- ...	1	400–1650	601–3000			1		
7	Удлинитель Тип.1+ 1RS	TVSO0200- ...	1	400– 450					1	
	Удлинитель Тип.2+ 1RS	TVSL0320- ...		451– 550					1	
	Удлинитель Тип.3+ 1RS	TVSL0330- ...		551– 680					1	
	Удлинитель Тип.4+ 1RS	TVSL0340- ...		681– 850					1	
	Удлинитель Тип.3+ 1RS	TVSL0330- ...		851–1250					1	
	Удлинитель Тип.5+ 1RS	TVSL0350- ...		1251–1450					1	
8	Удлинитель Тип.4+ 1RS	TVSL0340- ...	1	1451–1650					1	
	Промежут.пер. BS/FH Тип.1+ 1RS	TZBS0180- ...		851–1050					1	
	Промежут.пер. BS/FH Тип.2+ 1RS	TZBS0190- ...		1051–1450					1	
9a	Промежут.пер. BS/FH Тип.3+ 1RS	TZBS0200- ...	1	1451–1650					1	
	Привод 15 Тип.30/G180	TGKK3010- ...		400– 850	310– 410	180				
9b	Привод 15 Тип.30/G180	TGKK3010- ...	1	400–1250	411– 600	180				
	Привод 15 AF Тип.60/G300	TGKK4030- ...				300				
	Привод 15 AF Тип.80/G400 1RS	TGKK4050- ...				400				
	Привод 15 AF Тип.100/G500 1RS	TGKK4060- ...				500				
	Привод 15 AF Тип.120/G600 1RS	TGKK4070- ...				600				
	Привод 15 AF Тип.140/G700 1RS	TGKK4080- ...				700				
	Привод 15 AF Тип.160/G700 2RS 70	TGKK4280- ...				700				
	Привод 15 AF Тип.180/G1000 2RS 70	TGKK4220- ...				1000				
10	Привод 15 AF Тип.200/G1000 2RS	TGKK4110- ...	1	2001–3000	1000					
	Промежут.пер. AF Тип.1	TZZS0150- ...		2201–2400						
	Промежут.пер. КК/AF Тип.2 1RS	TZKK1020- ...		2401–2600						
	Промежут.пер. AF Тип.1	TZZS0150- ...		2601–2800						
11	Промежут.пер. КК/AF Тип.2 1RS	TZKK1020- ...	1	2801–3000						
	Промежут.пер. КК/AF Тип.2 1RS	TZKK1020- ...		2601–2800						
12	Ручка Globe с ключом 100Nm	см."Доп.детали" ZHGA100	1		310–3000					
13	Защита от высверливания E	TGBS0010- ...	1		310–3000					
14a	Угл.удлин. BSO/K3+ 1RS	TEUL2400- ...	1		310– 800			1		
14b	Угл. удлин. BS/K3 Тип.1+ 2RS	TEUL2380- ...	1		801–1200			1	1	
	Угл. удлин. BS/K3 Тип.2+ 2RS	TEUL2390- ...				1201–3000			1	1
15	Промежут.пер. BS/FH Тип.1+ 1RS	TZBS0180- ...	1		1401–1600				1	
	Промежут.пер. BS/FH Тип.2+ 1RS	TZBS0190- ...				1601–2000				1
	Промежут.пер. BS/FH Тип.3+ 1RS	TZBS0200- ...				2001–3000				1
16	Промежут.пер. BS/FH Тип.1+ 1RS	TZBS0180- ...	1		2401–2600				1	
	Промежут.пер. BS/FH Тип.2+ 1RS	TZBS0190- ...				2601–2800				1
	Промежут.пер. BS/FH Тип.3+ 1RS	TZBS0200- ...				2801–3000				1
17	Откидная опора S-ES FH	см."Проф.лист", FRKA								
18	Зап.пластина S-RS	см."Проф.лист", TRSK								
19	Запор. пласт. S 56	см."Проф.лист", TRSM								
Дополнительно по желанию										
20	Ограничитель откидывания ..	TFKB0010- ...	1		310– 800					
21	Предохранитель ошиб. действия	TFBS0010- ...	1		601–3000					
22	Колпачок	см."Проф.лист", TFFD	1		601–3000					

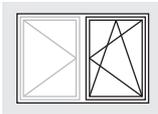

Список фурнитуры Первая створка
 Поворотно-откидная/Поворотная фурнитурный паз
 KF GK Петлевая группа TITAN

TITAN AF

RC1

Поз.	Наименование	Артикул	Шт.	ШСФ	ВСФ	Размер G	Кол.запорных пластин/ Поз.		
							17	18	19
23	Балконная защелка ПРАВ.	TFST0021- ...	1		1801–3000				
	Балконная защелка ЛЕВ.	TFST0022- ...			1801–3000				

Петлевая группа						
Поз.	Наименование	Артикул			Кол-во по: Масса створки	
		Покрытие TS	RAL9016	RAL8022	100 кг	130 кг
24	Ножн.петля DH	см."Проф.лист", TBWB61			1	1
25	Декоративная накладка WKF		TKWB0010-004 ...	TKWB0010-012 ...	1	1
26	Опора нож.петли 100кг	см."Проф.лист", TBSL61			1	
27	Декоративная накладка S		TKSL0020-004 ...	TKSL0020-012 ...	1	1
28	Штифт опоры ножн. петли Poly	TBSB6020-1 ...			1	1
29	Опора нож.петли 130кг	см."Проф.лист", TBSL62				1
30	Оп. ниж.п.100кг	см."Проф.лист", TBEL01			1	
31	Декоративная накладка EL O MB		TKEO0010-004 ...	TKEO0010-012 ...	1	1
32	Декоративная накладка EL U		TKEU0010-004 ...	TKEU0010-012 ...	1	1
33	Оп. ниж.п.130кг	см."Проф.лист", TBEL02				1
34	Врез.пет. KF 100кг	см."Проф.лист", TBEB62			1	
35	Декоративная накладка EB		TKEB0020-004 ...	TKEB0020-012 ...	1	1
36	Врез.пет. KF 130кг	см."Проф.лист", TBEB63				1

4

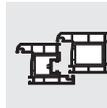
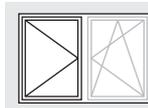

4

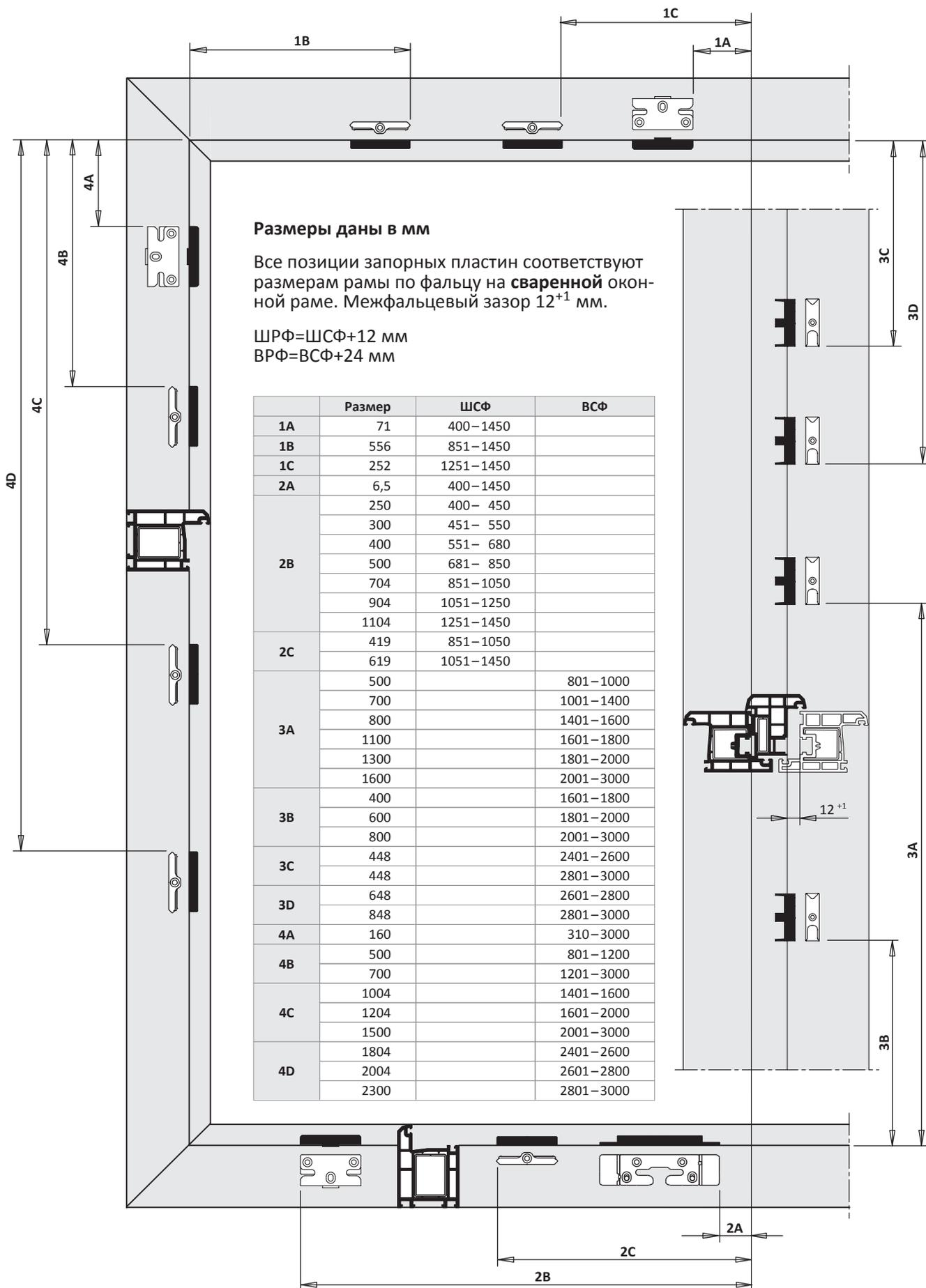

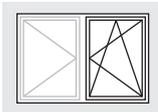
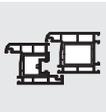

Внешний размер рамы Первая створка
 Поворотно-откидная/Поворотная фурнитурный паз
 KF GK Петлевая группа TITAN

TITAN AF

RC1

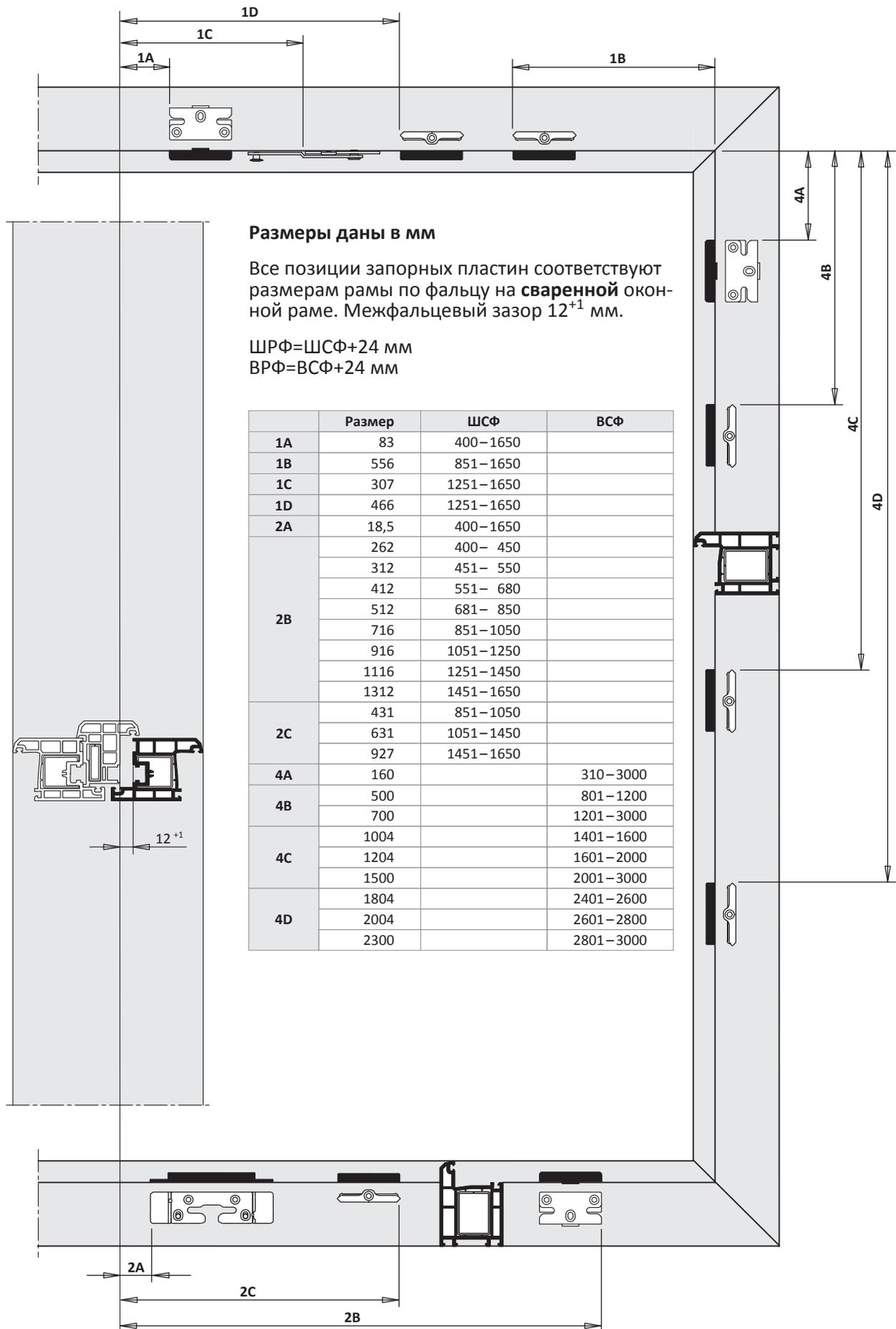

4

TITAN AF

Руководство по монтажу

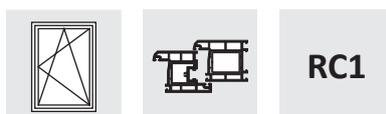

1-ств. Прямоугольная Откидно-поворотная (ТВТ)

ПВХ

RC1

Положение ручки константное

Петлевая группа TITAN

Покрытие Титан-серебро

Дорнмас 15 мм

Комплектное оснащение	
Общее	Расстояние между точками прижима 800
Верхняя сторона	Цельносборные ножницы
Нижняя сторона	Роликовый приподниматель
Запорная сторона	Предохр.ошиб.действ.на приводе
Петлевая сторона	Угл.удл.BS P.1+2 2RS
Петлевая группа	Стандарт

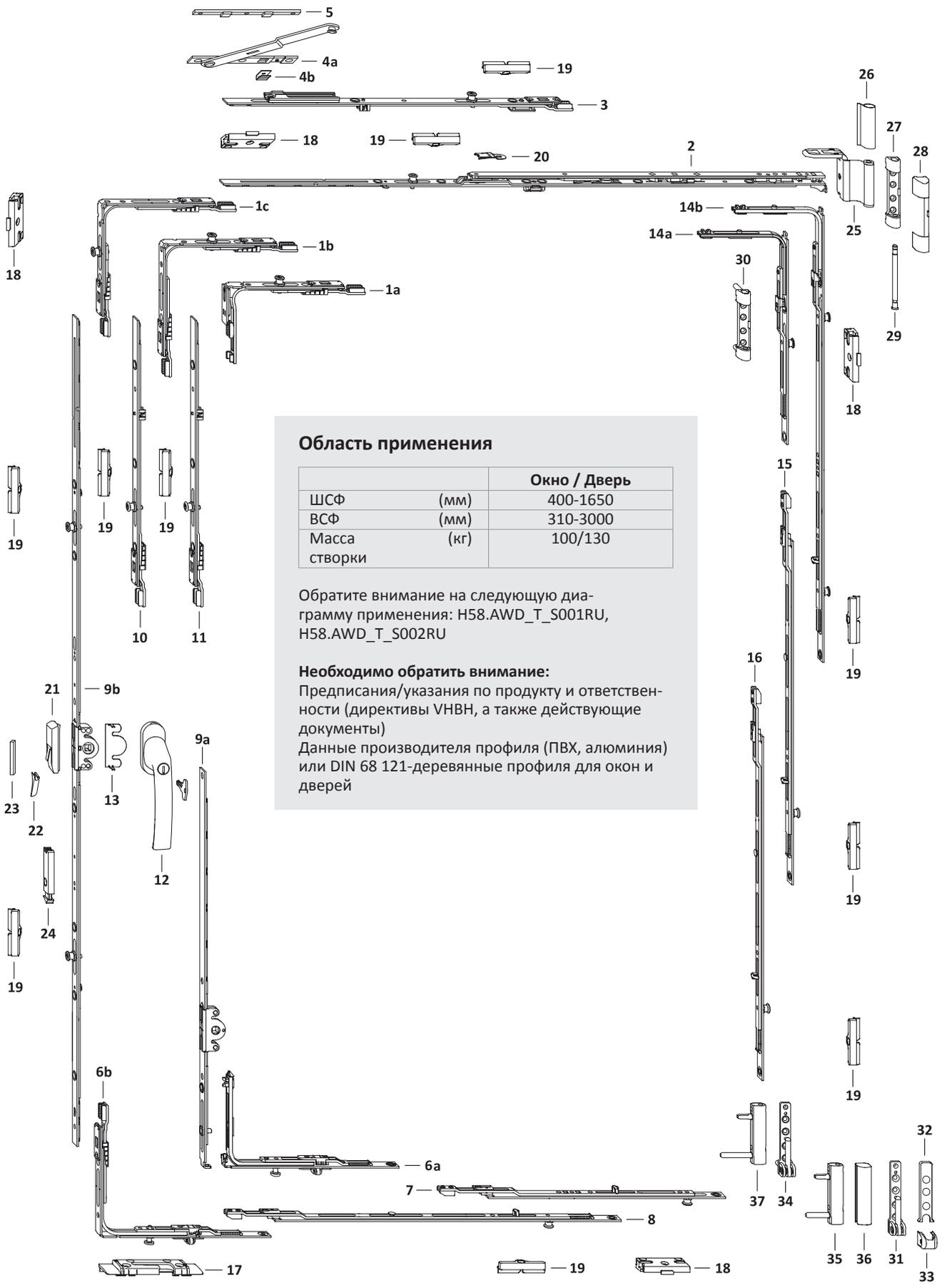
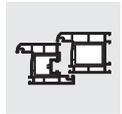
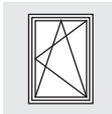

Область применения

		Окно / Дверь
ШСФ	(мм)	400-1650
ВСФ	(мм)	310-3000
Масса створки	(кг)	100/130

Обратите внимание на следующую диаграмму применения: H58.AWD_T_S001RU, H58.AWD_T_S002RU

Необходимо обратить внимание:

Предписания/указания по продукту и ответственности (директивы VHBV, а также действующие документы)
Данные производителя профиля (ПВХ, алюминия) или DIN 68 121-деревянные профиля для окон и дверей

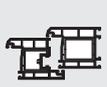

Список фурнитуры
1-ств. Прямоугольная Откидно-поворотная (ТВТ)
KF GK Петлевая группа TITAN

TITAN AF

RC1

Поз.	Наименование	Артикул	Шт.	ШСФ	ВСФ	Размер G	Кол.запорных пластин/ Поз.		
							17	18	19
1a	Угл.передача AF VSO укор.1RS	TEUL4020- ...	1	400– 850	310– 410			1	
1b	Угловая передача AF VSO 1RS	TEUL4010- ...	1	400–1250	411–3000			1	
1c	Угловая передача AF VSO 1RS	TEUL4010- ...	1	1251–1650	411–3000			1	
2	Ножницы AF ТВТ Тип.0	TSKT2000- ...	1	400– 450					
	Ножницы AF ТВТ Тип.1	TSKT2010- ...		451– 680					
	Ножницы AF ТВТ Тип.2 1RS	TSKT2120- ...		681– 850					
	Ножницы AF ТВТ Тип.3 1RS	TSKT2030- ...		851–1050					1
	Ножницы AF ТВТ Тип.4 1RS	TSKT2040- ...		1051–1250					1
	Ножницы AF ТВТ Тип.3 1RS	TSKT2030- ...		1251–1450					1
3	Промеж.пер. доп.нож. AF ТВТ RS	TZOT1010- ...	1	1251–1650				1	
4	Дополнительные ножницы	см."Проф.лист", TSZS	1	1251–1650					
5	Подклад.пласт.Z	см."Проф.лист", FRUP01	1	1251–1650					
6a	Углов.перед. VSU/K FH+ 1S	TEVR1400- ...	1	400–1250	411– 600		1		
	Углов.перед. VSU/K FH+ 1S	TEVR1400- ...		400– 850	310– 410		1		
6b	Угл. передача AF VSU/K+ FH 1S	TEUL5010- ...	1	400–1650	601–3000		1		
7	Удлинитель Тип.1+ 1RS	TVS00200- ...	1	400– 450				1	
	Удлинитель Тип.2+ 1RS	TVSL0320- ...		451– 550				1	
	Удлинитель Тип.3+ 1RS	TVSL0330- ...		551– 680				1	
	Удлинитель Тип.4+ 1RS	TVSL0340- ...		681– 850				1	
	Удлинитель Тип.3+ 1RS	TVSL0330- ...		851–1250				1	
	Удлинитель Тип.5+ 1RS	TVSL0350- ...		1251–1450				1	
	Удлинитель Тип.4+ 1RS	TVSL0340- ...		1451–1650				1	
8	Промежут.пер. BS/FH Тип.1+ 1RS	TZBS0180- ...	1	851–1050					1
	Промежут.пер. BS/FH Тип.2+ 1RS	TZBS0190- ...		1051–1450					1
	Промежут.пер. BS/FH Тип.3+ 1RS	TZBS0200- ...		1451–1650					1
9a	Привод 15 Тип.30/G180	TGKK3010- ...	1	400– 850	310– 410	180			
	Привод 15 Тип.30/G180	TGKK3010- ...		400–1250	411– 600	180			
9b	Привод 15 AF Тип.60/G300	TGKK4030- ...	1		601– 800	300			
	Привод 15 AF Тип.80/G400 1RS	TGKK4050- ...		801–1000	400			1	
	Привод 15 AF Тип.100/G500 1RS	TGKK4060- ...		1001–1200	500			1	
	Привод 15 AF Тип.120/G600 1RS	TGKK4070- ...		1201–1400	600			1	
	Привод 15 AF Тип.140/G700 1RS	TGKK4080- ...		1401–1600	700			1	
	Привод 15 AF Тип.160/G700 2RS 70	TGKK4280- ...		1601–1800	700			2	
	Привод 15 AF Тип.180/G1000 2RS 70	TGKK4220- ...		1801–2000	1000			2	
10	Промежут.пер. AF Тип.1	TZZS0150- ...	1		2201–2400				
	Промежут.пер. КК/AF Тип.2 1RS	TZKK1020- ...		2401–2600				1	
	Промежут.пер. AF Тип.1	TZZS0150- ...		2601–2800					
	Промежут.пер. КК/AF Тип.2 1RS	TZKK1020- ...		2801–3000				1	
11	Промежут.пер. КК/AF Тип.2 1RS	TZKK1020- ...	1		2601–2800				1
	Промежут.пер. КК/AF Тип.2 1RS	TZKK1020- ...		2801–3000				1	
12	Ручка Globe ТВТ с ключом	см."Доп.детали" ZHGT	1		310–3000				
13	Защита от высверливания E	TGBS0010- ...	1		310–3000				
14a	Угл.удлин. BSO/K3+ 1RS	TEUL2400- ...	1		310– 800			1	
14b	Угл. удлин. BS/K3 Тип.1+ 2RS	TEUL2380- ...	1		801–1200			1	1
	Угл. удлин. BS/K3 Тип.2+ 2RS	TEUL2390- ...		1201–3000				1	1
15	Промежут.пер. BS/FH Тип.1+ 1RS	TZBS0180- ...	1		1401–1600				1
	Промежут.пер. BS/FH Тип.2+ 1RS	TZBS0190- ...		1601–2000				1	
	Промежут.пер. BS/FH Тип.3+ 1RS	TZBS0200- ...		2001–3000				1	
	Промежут.пер. BS/FH Тип.1+ 1RS	TZBS0180- ...		2401–2600				1	
16	Промежут.пер. BS/FH Тип.2+ 1RS	TZBS0190- ...	1		2601–2800			1	
	Промежут.пер. BS/FH Тип.3+ 1RS	TZBS0200- ...		2801–3000				1	
17	Откидная опора S-ES FH ТВТ	см."Проф.лист", FRKB							
18	Зап.пластина S-RS	см."Проф.лист", TRSK							
19	Запор. пласт. S 56	см."Проф.лист", TRSM							
Дополнительно по желанию									
20	Ограничитель откидывания ..	TFKB0010- ...	1		310– 800				
21	Предохранитель ошиб. действия	TFBS0010- ...	1						
22	Колпачок	см."Проф.лист", TFFD	1						



Поз.	Наименование	Артикул	Шт.	ШСФ	ВСФ	Размер G	Кол.запорных пластин/ Поз.		
							17	18	19
23	Упор FBS	см."Проф.лист", FRZF01	1						
24	Балконная защелка ПРАВ.	TFST0021- ...	1		1801-3000				
	Балконная защелка ЛЕВ.	TFST0022- ...			1801-3000				

Петлевая группа						
Поз.	Наименование	Артикул			Кол-во по: Масса створки	
		Покрытие TS	RAL9016	RAL8022	100 кг	130 кг
25	Ножн.петля DH	см."Проф.лист", TBWB61			1	1
26	Декоративная накладка WKF		TKWB0010-004 ...	TKWB0010-012 ...	1	1
27	Опора нож.петли 100кг	см."Проф.лист", TBSL61			1	
28	Декоративная накладка S		TKSL0020-004 ...	TKSL0020-012 ...	1	1
29	Штифт опоры ножн. петли Poly	TBSB6020-1 ...			1	1
30	Опора нож.петли 130кг	см."Проф.лист", TBSL62				1
31	Оп. ниж.п.100кг	см."Проф.лист", TBEL01			1	
32	Декоративная накладка EL O MB		TKEO0010-004 ...	TKEO0010-012 ...	1	1
33	Декоративная накладка EL U		TKEU0010-004 ...	TKEU0010-012 ...	1	1
34	Оп. ниж.п.130кг	см."Проф.лист", TBEL02				1
35	Врез.пет. KF 100кг	см."Проф.лист", TBEB62			1	
36	Декоративная накладка EB		TKEB0020-004 ...	TKEB0020-012 ...	1	1
37	Врез.пет. KF 130кг	см."Проф.лист", TBEB63				1

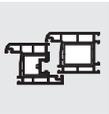

Внешний размер рамы
 1-ств. Прямоугольная Откидно-поворотная (ТВТ)
 KF GK Петлевая группа TITAN

TITAN AF

RC1

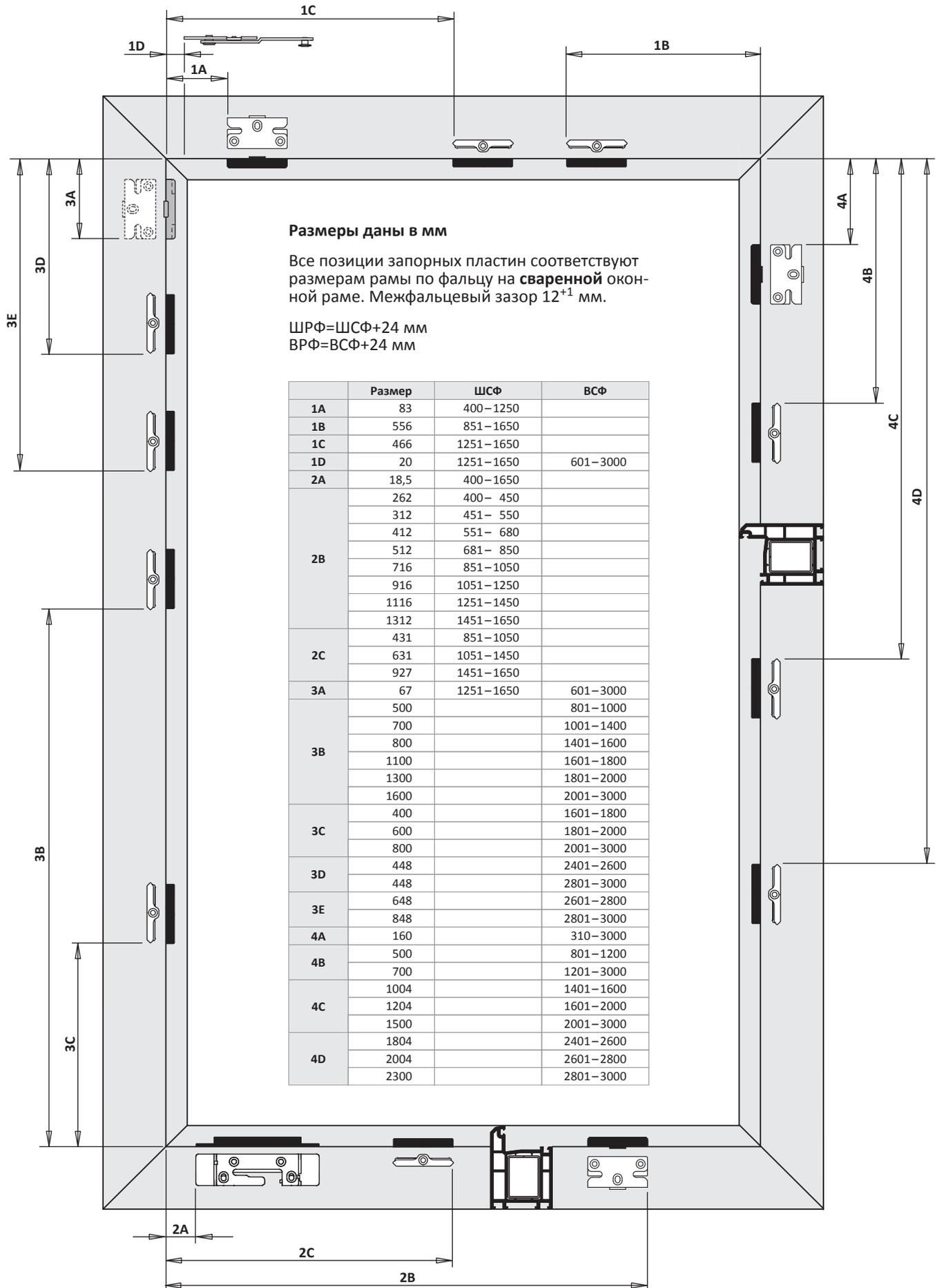

4

TITAN AF

Руководство по монтажу

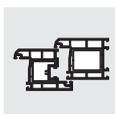
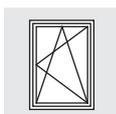

RC1

1-ств. Прямоугольная Поворотно-откидная

ПВХ

RC1

Положение ручки константное

Петлевая группа TITAN

Покрытие Титан-серебро

Дорнмас 15 мм

Комплектное оснащение	
Общее	Расстояние между точками прижима 700
Верхняя сторона	Цельносборные ножницы
Нижняя сторона	Роликовый приподниматель
Запорная сторона	Предохр.ошиб.действ.на приводе
Петлевая сторона	Угл.удл.BS P.1+2 2RS
Петлевая группа	Стандарт

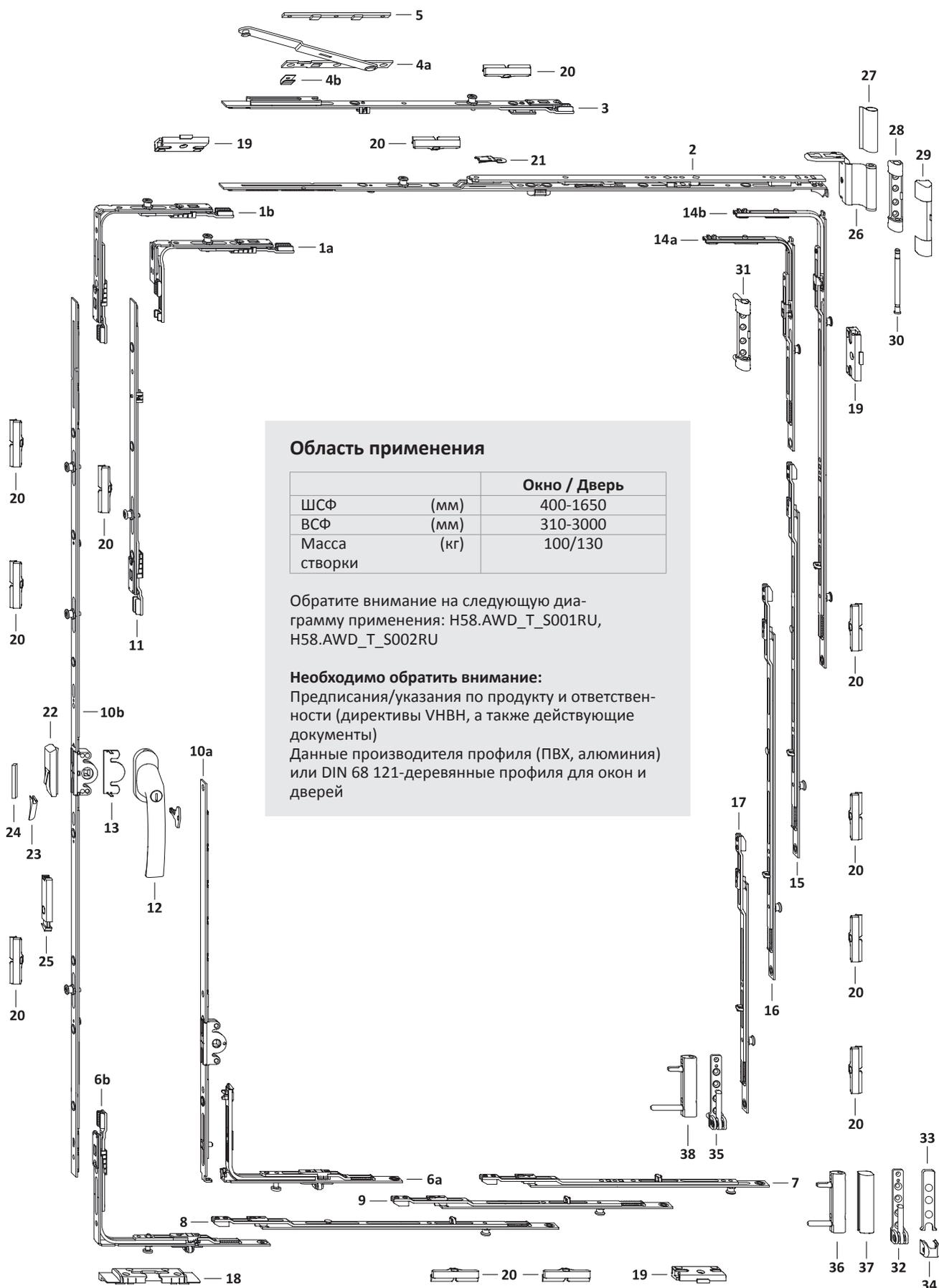
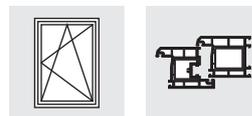

Область применения

		Окно / Дверь
ШСФ	(мм)	400-1650
ВСФ	(мм)	310-3000
Масса створки	(кг)	100/130

Обратите внимание на следующую диаграмму применения: H58.AWD_T_S001RU, H58.AWD_T_S002RU

Необходимо обратить внимание:

Предписания/указания по продукту и ответственности (директивы VNBH, а также действующие документы)
Данные производителя профиля (ПВХ, алюминия) или DIN 68 121-деревянные профили для окон и дверей

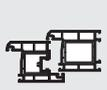

Список фурнитуры

1-ств. Прямоугольная Поворотно-откидная KF GK Петлевая группа TITAN

TITAN AF
RC1

Поз.	Наименование	Артикул	Шт.	ШСФ	ВСФ	Размер G	Кол.запорных пластин/ Поз.		
							18	19	20
1a	Угл.передача AF VSO укор.1RS	TEUL4020- ...	1	400– 850	310– 410			1	
1b	Угловая передача AF VSO 1RS	TEUL4010- ...	1	400–1650	411–3000			1	
2	Ножницы AF Тип.0	TSKK2000- ...	1	400– 450					
	Ножницы AF Тип.1	TSKK2010- ...		451– 680					
	Ножницы AF Тип.2	TSKK2020- ...		681– 750					
	Ножницы AF Тип.2 1RS	TSKK2120- ...		751– 850					1
	Ножницы AF Тип.3 1RS	TSKK2030- ...		851–1050					1
	Ножницы AF Тип.4 1RS	TSKK2040- ...		1051–1250					1
	Ножницы AF Тип.3 1RS	TSKK2030- ...		1251–1450					1
3	Промежут.пер. доп.нож. 1RS	TZOK1010- ...	1	1251–1650					1
4	Дополнительные ножницы	см."Проф.лист", TSZS	1	1251–1650					
5	Подклад.пласт.Z	см."Проф.лист", FRUP01	1	1251–1650					
6a	Углов.перед. VSU/K FH+ 1S	TEVR1400- ...	1	400–1250	411– 600		1		
	Углов.перед. VSU/K FH+ 1S	TEVR1400- ...		400– 850	310– 410		1		
6b	Угл. передача AF VSU/K+ FH 1S	TEUL5010- ...	1	400–1650	601–3000		1		
7	Удлинитель Тип.1+ 1RS	TVS00200- ...	1	400– 450				1	
	Удлинитель Тип.2+ 1RS	TVSL0320- ...		451– 550				1	
	Удлинитель Тип.3+ 1RS	TVSL0330- ...		551– 680				1	
	Удлинитель Тип.4+ 1RS	TVSL0340- ...		681– 850				1	
	Удлинитель Тип.3+ 1RS	TVSL0330- ...		851–1250				1	
	Удлинитель Тип.2+ 1RS	TVSL0320- ...		1251–1450				1	
	Удлинитель Тип.4+ 1RS	TVSL0340- ...		1451–1650				1	
8	Промежут.пер. BS/FH Тип.1+ 1RS	TZBS0180- ...	1	851–1050					1
	Промежут.пер. BS/FH Тип.2+ 1RS	TZBS0190- ...		1051–1650					1
9	Промежут.пер. BS/FH Тип.1+ 1RS	TZBS0180- ...	1	1251–1650					1
10a	Привод 15 Тип.30/G180	TGKK3010- ...	1	400– 850	310– 410	180			
	Привод 15 Тип.30/G180	TGKK3010- ...		400–1250	411– 600	180			
10b	Привод 15 AF Тип.60/G300	TGKK4030- ...	1		601– 700	300			
	Привод 15 AF Тип.70/G300 1RS	TGKK4040- ...		701– 800	300			1	
	Привод 15 AF Тип.80/G400 1RS	TGKK4050- ...		801–1000	400			1	
	Привод 15 AF Тип.100/G500 1RS	TGKK4060- ...		1001–1200	500			1	
	Привод 15 AF Тип.120/G600 1RS	TGKK4070- ...		1201–1400	600			1	
	Привод 15 AF Тип.140/G700 2RS	TGKK4200- ...		1401–1600	700			2	
	Привод 15 AF Тип.160/G700 2RS 70	TGKK4280- ...		1601–1800	700			2	
	Привод 15 AF Тип.180/G1000 2RS 70	TGKK4220- ...		1801–2000	1000			2	
	Привод 15 AF Тип.200/G1000 3RS 70	TGKK4230- ...		2001–2200	1000			3	
Привод 15 AF Тип.220/G1000 3RS 70	TGKK4240- ...	2201–3000	1000			3			
11	Промежут.пер. KK/AF Тип.1 1RS	TZKK1010- ...	1		2401–2600				1
	Промежут.пер. KK/AF Тип.2 1RS	TZKK1020- ...		2601–2800				1	
	Промежут.пер. KK/AF Тип.3 1RS	TZKK1050- ...		2801–3000				1	
12	Ручка Globe с ключом 100Nm	см."Доп.детали" ZHGA100	1		310–3000				
13	Защита от высверливания E	TGBS0010- ...	1		310–3000				
14a	Угл.удлин. BSO/K3+ 1RS	TEUL2400- ...	1		310– 800			1	
14b	Угл. удлин. BS/K3 Тип.1+ 2RS	TEUL2380- ...	1		801–1200			1	1
	Угл. удлин. BS/K3 Тип.2+ 2RS	TEUL2390- ...		1201–3000				1	1
15	Промежут.пер. BS/FH Тип.1+ 1RS	TZBS0180- ...	1		1401–1600				1
	Промежут.пер. BS/FH Тип.3+ 1RS 70	TZBS0300- ...		1601–3000					1
16	Промежут.пер. BS/FH Тип.1+ 1RS	TZBS0180- ...	1		2001–2200				1
	Промежут.пер. BS/FH Тип.2+ 1RS	TZBS0190- ...		2201–2400					1
	Промежут.пер. BS/FH Тип.3+ 1RS 70	TZBS0300- ...		2401–3000					1
17	Промежут.пер. BS/FH Тип.1+ 1RS	TZBS0180- ...	1		2801–3000				1
18	Откидная опора S-ES FH	см."Проф.лист", FRKA							
19	Зап.пластина S-RS	см."Проф.лист", TRSK							
20	Запор. пласт. S 56	см."Проф.лист", TRSM							
Дополнительно по желанию									
21	Ограничитель откидывания ..	TFKB0010- ...	1		310– 800				
22	Предохранитель ошиб. действия	TFBS0010- ...	1						
23	Колпачок	см."Проф.лист", TFFD	1						
24	Упор FBS	см."Проф.лист", FRZF01	1						

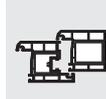

Поз.	Наименование	Артикул	Шт.	ШСФ	ВСФ	Размер G	Кол.запорных пластин/ Поз.		
							18	19	20
25	Балконная защелка ПРАВ.	TFST0021- ...	1		1801–3000				
	Балконная защелка ЛЕВ.	TFST0022- ...			1801–3000				

Петлевая группа

Поз.	Наименование	Артикул			Кол-во по: Масса створки	
		Покрытие TS	RAL9016	RAL8022	100 кг	130 кг
26	Ножн.петля DH	см."Проф.лист", TBWB61			1	1
27	Декоративная накладка WKF		TKWB0010-004 ...	TKWB0010-012 ...	1	1
28	Опора нож.петли 100кг	см."Проф.лист", TBSL61			1	
29	Декоративная накладка S		TKSL0020-004 ...	TKSL0020-012 ...	1	1
30	Штифт опоры ножн. петли Poly	TBSB6020-1 ...			1	1
31	Опора нож.петли 130кг	см."Проф.лист", TBSL62				1
32	Оп. ниж.п.100кг	см."Проф.лист", TBEL01			1	
33	Декоративная накладка EL O MB		TKEO0010-004 ...	TKEO0010-012 ...	1	1
34	Декоративная накладка EL U		TKEU0010-004 ...	TKEU0010-012 ...	1	1
35	Оп. ниж.п.130кг	см."Проф.лист", TBEL02				1
36	Врез.пет. KF 100кг	см."Проф.лист", TBEB62			1	
37	Декоративная накладка EB		TKEB0020-004 ...	TKEB0020-012 ...	1	1
38	Врез.пет. KF 130кг	см."Проф.лист", TBEB63				1

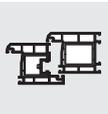

Внешний размер рамы
 1-ств. Прямоугольная Поворотно-откидная
 KF GK Петлевая группа TITAN

TITAN AF

RC1

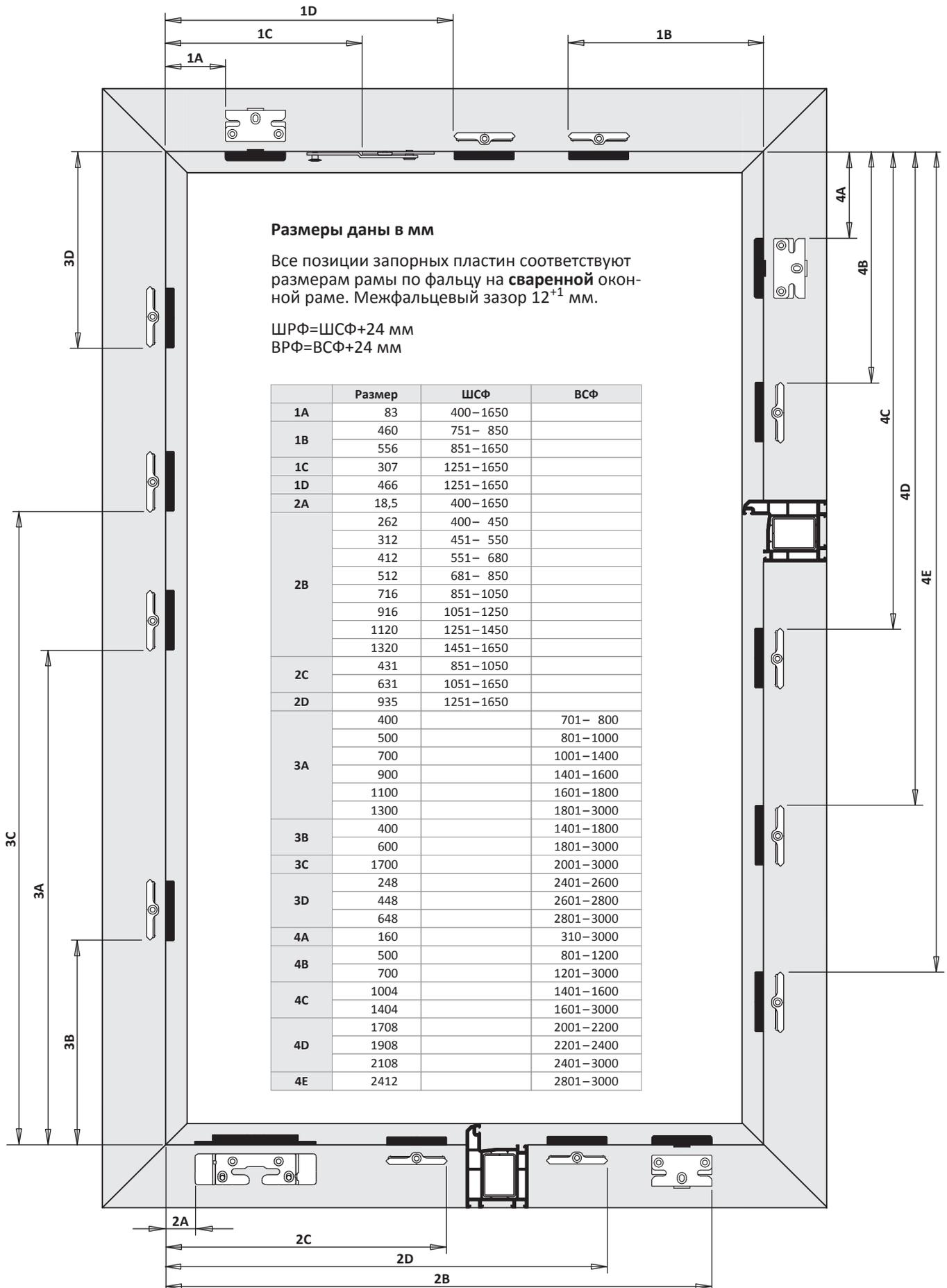

4

TITAN AF

Руководство по монтажу

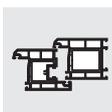
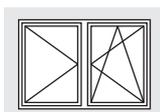

RC1

2-ств. Прямоугольная Поворотно-откидная/Поворотная DS 16

ПВХ

RC1

Положение ручки константное

Петлевая группа TITAN

Покрытие Титан-серебро

Дорнмас 15 мм

Комплектное оснащение	
Общее	Расстояние между точками прижима 700
Верхняя сторона	Цельносборные ножницы
Нижняя сторона	Роликовый приподниматель
Запорная сторона	Предохр.ошиб.действ.на приводе
Петлевая сторона	Угл.удл.BS P.1+2 2RS
Петлевая группа	Стандарт

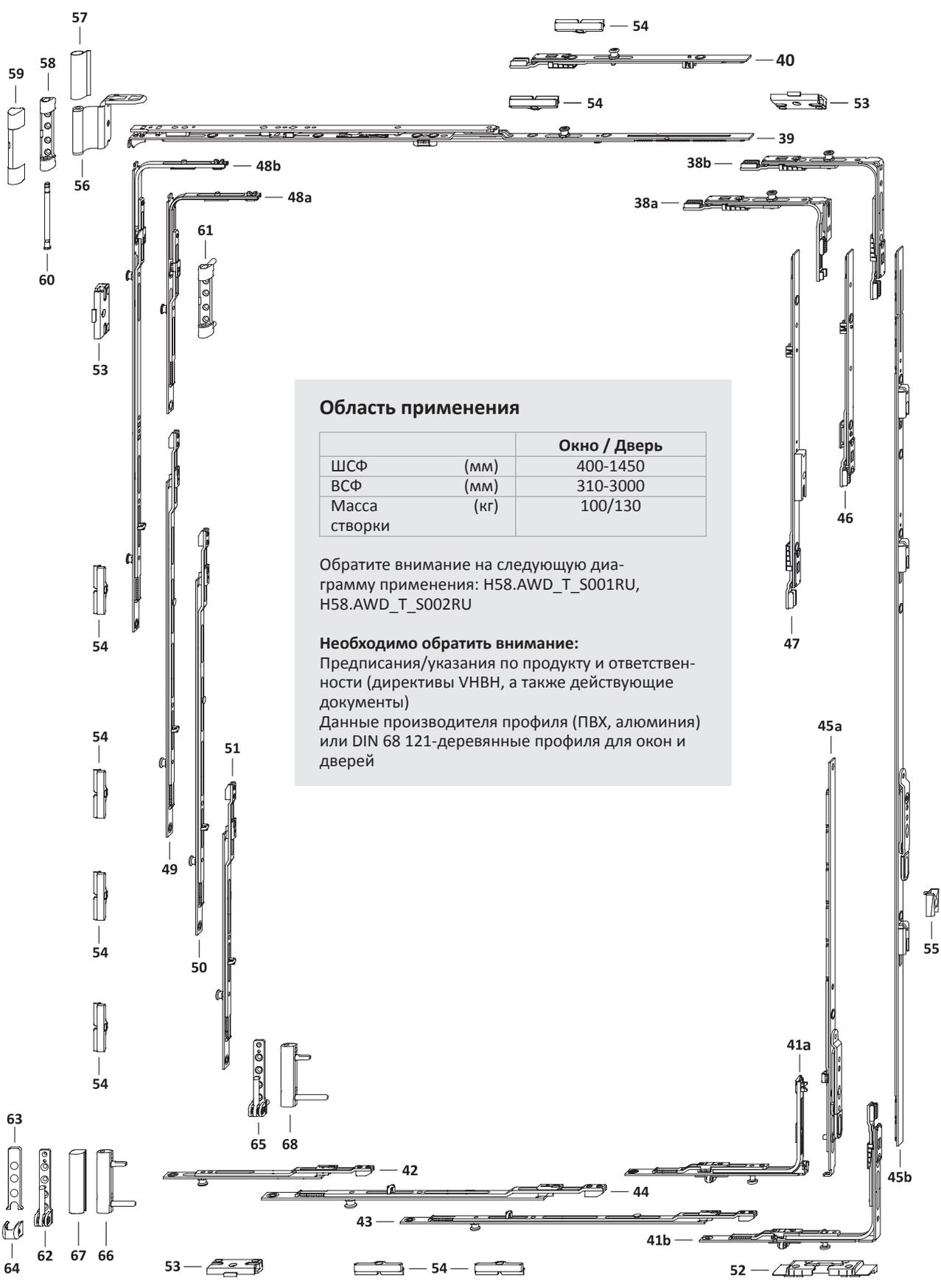
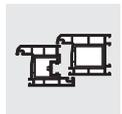
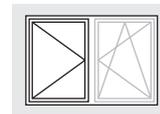

Область применения

		Окно / Дверь
ШСФ	(мм)	400-1450
ВСФ	(мм)	310-3000
Масса створки	(кг)	100/130

Обратите внимание на следующую диаграмму применения: H58.AWD_T_S001RU, H58.AWD_T_S002RU

Необходимо обратить внимание:

Предписания/указания по продукту и ответственности (директивы VNBH, а также действующие документы)

Данные производителя профиля (ПВХ, алюминия) или DIN 68 121-деревянные профили для окон и дверей

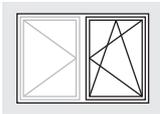
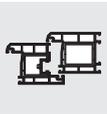

Обзор фурнитуры Первая створка

Поворотно-откидная/Поворотная DS 16
KF GK Петлевая группа TITAN

TITAN AF

RC1

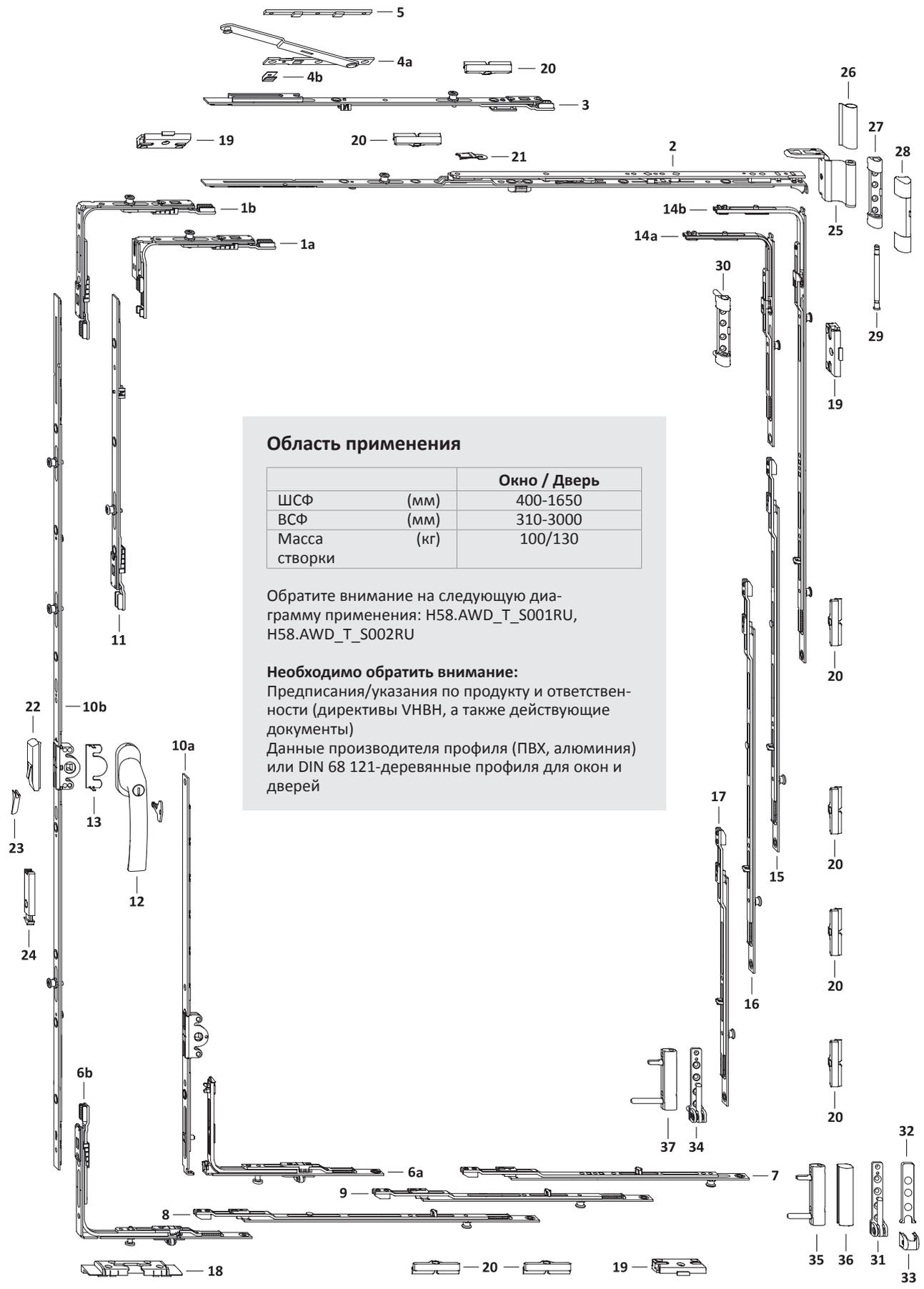

Область применения

		Окно / Дверь
ШСФ	(мм)	400-1650
ВСФ	(мм)	310-3000
Масса створки	(кг)	100/130

Обратите внимание на следующую диаграмму применения: H58.AWD_T_S001RU, H58.AWD_T_S002RU

Необходимо обратить внимание:
Предписания/указания по продукту и ответственности (директивы VNBH, а также действующие документы)
Данные производителя профиля (ПВХ, алюминия) или DIN 68 121-деревянные профили для окон и дверей



Поз.	Наименование	Артикул	Шт.	ШСФ	ВСФ	Размер G В первой створке	Кол.запорных пластин/ Поз.		
							52	53	54
38a	Угл.передача AF VSO укор.1RS	TEUL4020- ...	1	400– 850	310– 410			1	
38b	Угловая передача AF VSO 1RS	TEUL4010- ...	1	400–1450	411–3000			1	
39	Ножницы AF Тип.0	TSKK2000- ...	1	400– 450					
	Ножницы AF Тип.1	TSKK2010- ...		451– 680					
	Ножницы AF Тип.2	TSKK2020- ...		681– 750					
	Ножницы AF Тип.2 1RS	TSKK2120- ...		751– 850					1
	Ножницы AF Тип.3 1RS	TSKK2030- ...		851–1050					1
	Ножницы AF Тип.4 1RS	TSKK2040- ...		1051–1450				1	
40	Промежут.пер. KK/AF Тип.1 1RS	TZKK1010- ...	1	1251–1450					1
41a	Углов.перед. VSU/K FH+ 1S	TEVR1400- ...	1	400–1450	411– 800		1		
	Углов.перед. VSU/K FH+ 1S	TEVR1400- ...		400– 850	310– 410		1		
41b	Угл. передача AF VSU/K+ FH 1S	TEUL5010- ...	1	400–1450	801–3000		1		
42	Удлинитель Тип.1+ 1RS	TVSO0200- ...	1	400– 450					1
	Удлинитель Тип.2+ 1RS	TVSL0320- ...		451– 550					1
	Удлинитель Тип.3+ 1RS	TVSL0330- ...		551– 680					1
	Удлинитель Тип.4+ 1RS	TVSL0340- ...		681– 850					1
	Удлинитель Тип.3+ 1RS	TVSL0330- ...		851–1250					1
	Удлинитель Тип.2+ 1RS	TVSL0320- ...		1251–1450				1	
43	Промежут.пер. BS/FH Тип.1+ 1RS	TZBS0180- ...	1	851–1050					1
	Промежут.пер. BS/FH Тип.2+ 1RS	TZBS0190- ...		1051–1450					1
44	Промежут.пер. BS/FH Тип.1+ 1RS	TZBS0180- ...	1	1251–1450					1
45a	Штул.привод 16 Тип.30	TGKS0010- ...	1	400– 850	310– 410	180			
	Штул.привод 16 Тип.30	TGKS0010- ...		400–1250	411– 600	180			
	Штул.привод 16 AF 60/G300	TGKS4030- ...			601– 700	300			
45b	Штул.привод 16 AF 70/G300 1SB	TGKS4040- ...	1		701– 800	300			
	Штул.привод 16 AF 80/G400 1SB	TGKS4050- ...			801–1000	400			
	Штул.привод 16 AF 100/G500 1S	TGKS4060- ...			1001–1200	500			
	Штул.привод 16 AF 120/G600 1S	TGKS4070- ...			1201–1400	600			
	Штул.привод 16 AF 140/G700 2S 70	TGKS4290- ...			1401–1600	700			
	Штул.привод 16 AF 160/G700 2S 70	TGKS4330- ...			1601–1800	700			
	Штул.привод16 AF 180/G1000 2SB 70	TGKS4270- ...			1801–2000	1000			
	Штул.привод 16 AF 200/G1000 3S 70	TGKS4280- ...			2001–2200	1000			
	Штул.привод 16 AF 220/G1000 3S 70	TGKS4320- ...		2201–3000	1000				
46	Промежут.пер. AF Тип.1 1SB-RS	TZKS1020- ...	1		2401–2600				
	Промежут.пер. AF Тип.2 1SB-RS	TZKS1030- ...			2601–2800				
	Промежут.пер. AF Тип.1	TZZS0150- ...			2801–3000				
47	Промежут.пер. AF Тип.2 1SB-RS	TZKS1030- ...	1		2801–3000				
48a	Угл.удлин. BSO/K3+ 1RS	TEUL2400- ...	1		310– 800			1	
48b	Угл. удлин. BS/K3 Тип.1+ 2RS	TEUL2380- ...	1		801–1200			1	1
	Угл. удлин. BS/K3 Тип.2+ 2RS	TEUL2390- ...			1201–3000			1	1
49	Промежут.пер. BS/FH Тип.1+ 1RS	TZBS0180- ...	1		1401–1600				1
	Промежут.пер. BS/FH Тип.3+ 1RS 70	TZBS0300- ...			1601–3000				1
50	Промежут.пер. BS/FH Тип.1+ 1RS	TZBS0180- ...	1		2001–2200				1
	Промежут.пер. BS/FH Тип.2+ 1RS	TZBS0190- ...			2201–2400				1
	Промежут.пер. BS/FH Тип.3+ 1RS 70	TZBS0300- ...			2401–3000				1
51	Промежут.пер. BS/FH Тип.1+ 1RS	TZBS0180- ...	1		2801–3000				1
52	Откидная опора S-ES FH	см."Проф.лист", FRKA							
53	Зап.пластина S-RS	см."Проф.лист", TRSK							
54	Запор. пласт. S 56	см."Проф.лист", TRSM							
Дополнительно по желанию									
55	Зап.плас.д.балк.защелки AF A0767	TRST0100- ...	1		1801–3000				

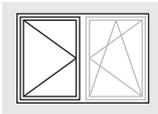
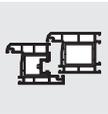

Список фурнитуры Вторая створка
Поворотно-откидная/Поворотная DS 16
KF GK Петлевая группа TITAN

TITAN AF

RC1

Петлевая группа						
Поз.	Наименование	Покрытие TS	Артикул		Кол-во по: Масса створки	
			RAL9016	RAL8022	100 кг	130 кг
56	Ножн.петля ДН	см."Проф.лист", TBWB61			1	1
57	Декоративная накладка WKF		TKWB0010-004 ...	TKWB0010-012 ...	1	1
58	Опора нож.петли 100кг	см."Проф.лист", TBSL61			1	
59	Декоративная накладка S		TKSL0020-004 ...	TKSL0020-012 ...	1	1
60	Штифт опоры ножн. петли Poly	TBSB6020-1 ...			1	1
61	Опора нож.петли 130кг	см."Проф.лист", TBSL62				1
62	Оп. ниж.п.100кг	см."Проф.лист", TBEL01			1	
63	Декоративная накладка EL O MB		TKEO0010-004 ...	TKEO0010-012 ...	1	1
64	Декоративная накладка EL U		TKEU0010-004 ...	TKEU0010-012 ...	1	1
65	Оп. ниж.п.130кг	см."Проф.лист", TBEL02				1
66	Врез.пет. KF 100кг	см."Проф.лист", TBEB62			1	
67	Декоративная накладка EB		TKEB0020-004 ...	TKEB0020-012 ...	1	1
68	Врез.пет. KF 130кг	см."Проф.лист", TBEB63				1

4

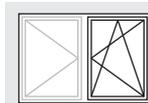

Поз.	Наименование	Артикул	Шт.	ШСФ	ВСФ	Размер G	Кол.запорных пластин/ Поз.		
							18	19	20
1a	Угл.передача AF VSO укор.1RS	TEUL4020- ...	1	400– 850	310– 410			1	
1b	Угловая передача AF VSO 1RS	TEUL4010- ...	1	400–1650	411–3000			1	
2	Ножницы AF Тип.0	TSKK2000- ...	1	400– 450					
	Ножницы AF Тип.1	TSKK2010- ...		451– 680					
	Ножницы AF Тип.2	TSKK2020- ...		681– 750					
	Ножницы AF Тип.2 1RS	TSKK2120- ...		751– 850					1
	Ножницы AF Тип.3 1RS	TSKK2030- ...		851–1050					1
	Ножницы AF Тип.4 1RS	TSKK2040- ...		1051–1250					1
	Ножницы AF Тип.3 1RS	TSKK2030- ...		1251–1450					1
3	Промежут.пер. доп.нож. 1RS	TZOK1010- ...	1	1251–1650					1
4	Дополнительные ножницы	см."Проф.лист", TSZS	1	1251–1650					
5	Подклад.пласт.Z	см."Проф.лист", FRUP01	1	1251–1650					
6a	Углов.перед. VSU/K FH+ 1S	TEVR1400- ...	1	400–1250	411– 600		1		
	Углов.перед. VSU/K FH+ 1S	TEVR1400- ...		400– 850	310– 410		1		
6b	Угл. передача AF VSU/K+ FH 1S	TEUL5010- ...	1	400–1650	601–3000		1		
7	Удлинитель Тип.1+ 1RS	TVS00200- ...	1	400– 450				1	
	Удлинитель Тип.2+ 1RS	TVSL0320- ...		451– 550				1	
	Удлинитель Тип.3+ 1RS	TVSL0330- ...		551– 680				1	
	Удлинитель Тип.4+ 1RS	TVSL0340- ...		681– 850				1	
	Удлинитель Тип.3+ 1RS	TVSL0330- ...		851–1250				1	
	Удлинитель Тип.2+ 1RS	TVSL0320- ...		1251–1450				1	
	Удлинитель Тип.4+ 1RS	TVSL0340- ...		1451–1650				1	
8	Промежут.пер. BS/FH Тип.1+ 1RS	TZBS0180- ...	1	851–1050					1
	Промежут.пер. BS/FH Тип.2+ 1RS	TZBS0190- ...		1051–1650					1
9	Промежут.пер. BS/FH Тип.1+ 1RS	TZBS0180- ...	1	1251–1650					1
10a	Привод 15 Тип.30/G180	TGKK3010- ...	1	400– 850	310– 410	180			
	Привод 15 Тип.30/G180	TGKK3010- ...		400–1250	411– 600	180			
10b	Привод 15 AF Тип.60/G300	TGKK4030- ...	1		601– 700	300			
	Привод 15 AF Тип.70/G300 1RS	TGKK4040- ...		701– 800	300				
	Привод 15 AF Тип.80/G400 1RS	TGKK4050- ...		801–1000	400				
	Привод 15 AF Тип.100/G500 1RS	TGKK4060- ...		1001–1200	500				
	Привод 15 AF Тип.120/G600 1RS	TGKK4070- ...		1201–1400	600				
	Привод 15 AF Тип.140/G700 2RS	TGKK4200- ...		1401–1600	700				
	Привод 15 AF Тип.160/G700 2RS 70	TGKK4280- ...		1601–1800	700				
	Привод 15 AF Тип.180/G1000 2RS 70	TGKK4220- ...		1801–2000	1000				
	Привод 15 AF Тип.200/G1000 3RS 70	TGKK4230- ...		2001–2200	1000				
Привод 15 AF Тип.220/G1000 3RS 70	TGKK4240- ...	2201–3000	1000						
11	Промежут.пер. КК/AF Тип.1 1RS	TZKK1010- ...	1		2401–2600				
	Промежут.пер. КК/AF Тип.2 1RS	TZKK1020- ...		2601–2800					
	Промежут.пер. КК/AF Тип.3 1RS	TZKK1050- ...		2801–3000					
12	Ручка Globe с ключом 100Nm	см."Доп.детали" ZHGA100	1		310–3000				
13	Защита от высверливания E	TGBS0010- ...	1		310–3000				
14a	Угл.удлин. BSO/K3+ 1RS	TEUL2400- ...	1		310– 800			1	
14b	Угл. удлин. BS/K3 Тип.1+ 2RS	TEUL2380- ...	1		801–1200			1	1
	Угл. удлин. BS/K3 Тип.2+ 2RS	TEUL2390- ...		1201–3000				1	1
15	Промежут.пер. BS/FH Тип.1+ 1RS	TZBS0180- ...	1		1401–1600				1
	Промежут.пер. BS/FH Тип.3+ 1RS 70	TZBS0300- ...		1601–3000					1
16	Промежут.пер. BS/FH Тип.1+ 1RS	TZBS0180- ...	1		2001–2200				1
	Промежут.пер. BS/FH Тип.2+ 1RS	TZBS0190- ...		2201–2400					1
	Промежут.пер. BS/FH Тип.3+ 1RS 70	TZBS0300- ...		2401–3000					1
17	Промежут.пер. BS/FH Тип.1+ 1RS	TZBS0180- ...	1		2801–3000				1
18	Откидная опора S-ES FH	см."Проф.лист", FRKA							
19	Зап.пластина S-RS	см."Проф.лист", TRSK							
20	Запор. пласт. S 56	см."Проф.лист", TRSM							
Дополнительно по желанию									
21	Ограничитель откидывания ..	TFKB0010- ...	1		310– 800				
22	Предохранитель ошиб. действия	TFBS0010- ...	1		601–3000				
23	Колпачок	см."Проф.лист", TFFD	1		601–3000				

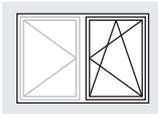
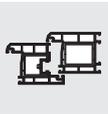

Список фурнитуры Первая створка
 Поворотно-откидная/Поворотная DS 16
 KF GK Петлевая группа TITAN

TITAN AF

RC1

Поз.	Наименование	Артикул	Шт.	ШСФ	ВСФ	Размер G	Кол.запорных пластин/ Поз.		
							18	19	20
24	Балконная защелка ПРАВ.	TFST0021- ...	1		1801–3000				
	Балконная защелка ЛЕВ.	TFST0022- ...			1801–3000				

Петлевая группа						
Поз.	Наименование	Артикул			Кол-во по: Масса створки	
		Покрытие TS	RAL9016	RAL8022	100 кг	130 кг
25	Ножн.петля ДН	см."Проф.лист", TBWB61			1	1
26	Декоративная накладка WKF		TKWB0010-004 ...	TKWB0010-012 ...	1	1
27	Опора нож.петли 100кг	см."Проф.лист", TBSL61			1	
28	Декоративная накладка S		TKSL0020-004 ...	TKSL0020-012 ...	1	1
29	Штифт опоры ножн. петли Poly	TBSB6020-1 ...			1	1
30	Опора нож.петли 130кг	см."Проф.лист", TBSL62				1
31	Оп. ниж.п.100кг	см."Проф.лист", TBEL01			1	
32	Декоративная накладка EL O MB		TKEO0010-004 ...	TKEO0010-012 ...	1	1
33	Декоративная накладка EL U		TKEU0010-004 ...	TKEU0010-012 ...	1	1
34	Оп. ниж.п.130кг	см."Проф.лист", TBEL02				1
35	Врез.пет. KF 100кг	см."Проф.лист", TBEB62			1	
36	Декоративная накладка EB		TKEB0020-004 ...	TKEB0020-012 ...	1	1
37	Врез.пет. KF 130кг	см."Проф.лист", TBEB63				1

4

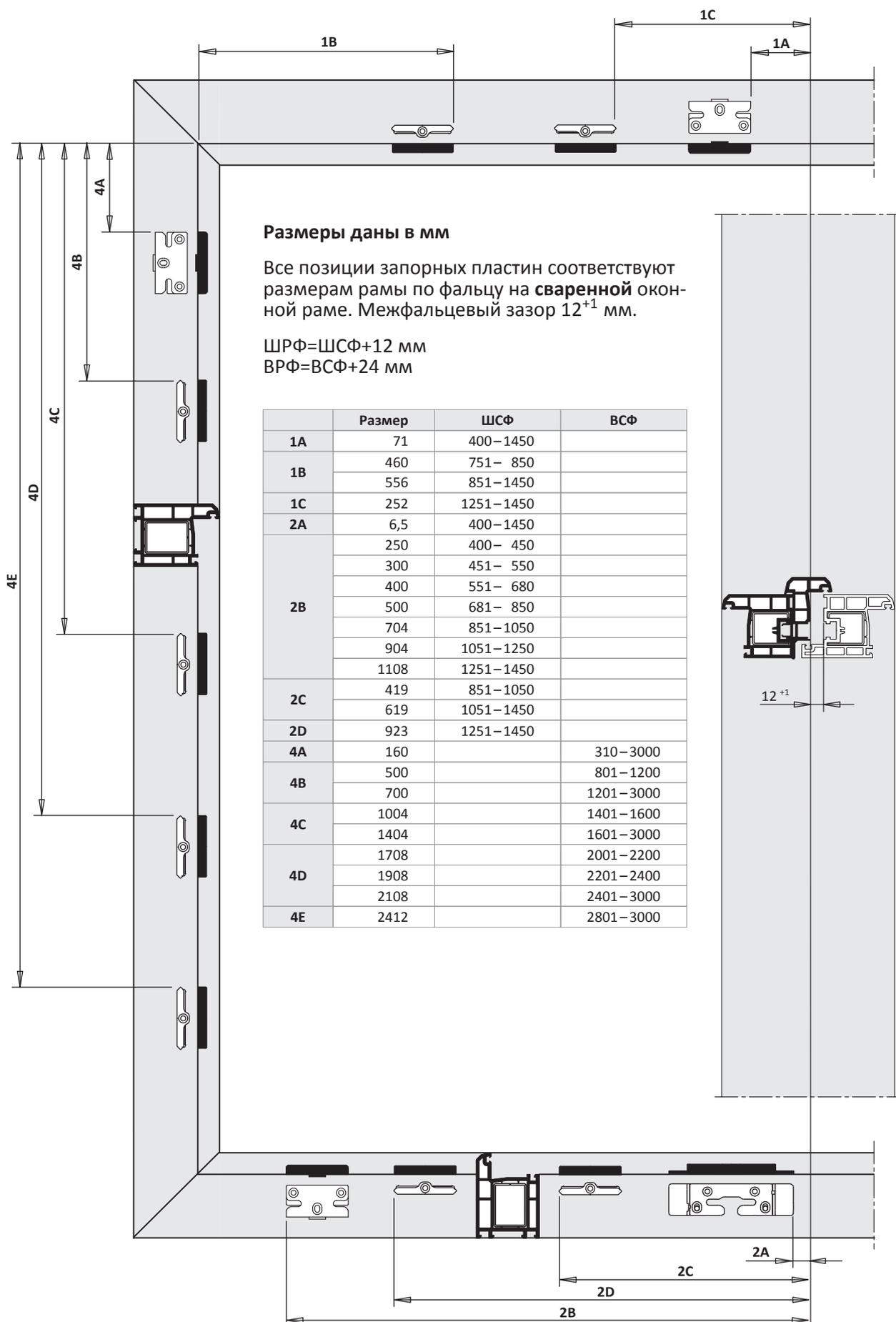
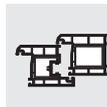
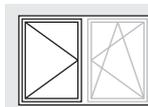

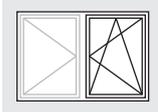

Внешний размер рамы Первая створка

Поворотно-откидная/Поворотная DS 16
KF GK Петлевая группа TITAN

TITAN AF

RC1

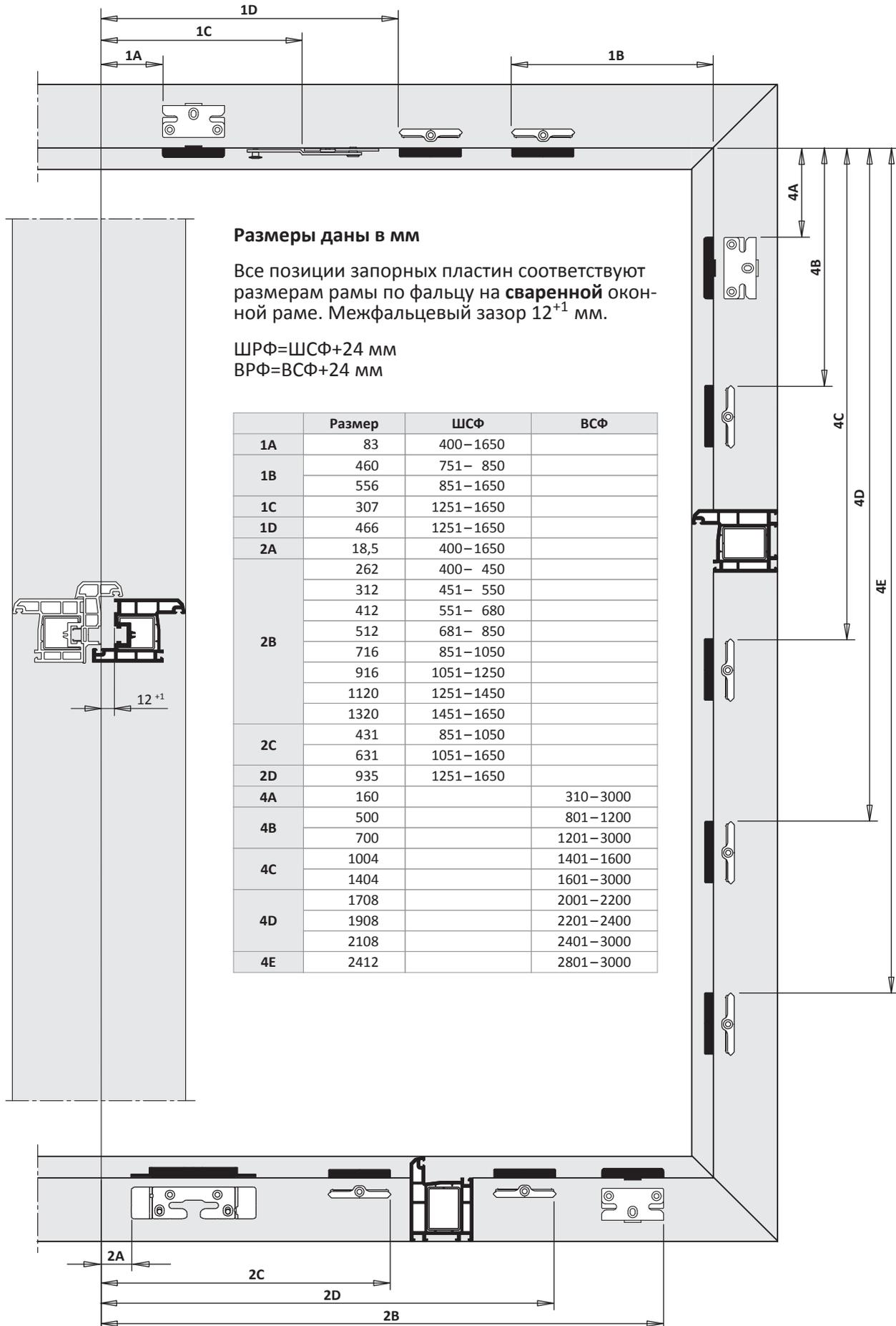

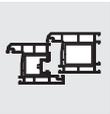

Нижняя сторона Inliner

1-ств. Прямоугольная Поворотно-откидная	H48.TAFKFM1S001RU	5 - 3
2-ств. Прямоугольная Поворотно-откидная/ поворотная DS 16	H48.TAFKFM1S002RU	5 - 9
2-ств. Прямоугольная Поворотно-откидная/ поворотная DS BAN	H48.TAFKFM1S016RU	5 - 19

Откидно-поворотная (ТВТ)

1-ств. Прямоугольная Откидно-поворотная (ТВТ)	H48.TAFKFM1S005RU	5 - 29
---	-------------------	--------

Расстояние между точками прижима 700 мм

1-ств. Прямоугольная Поворотно-откидная	H48.TAFKFM1S301RU	5 - 35
2-ств. Прямоугольная Поворотно-откидная/ поворотная DS 16	H48.TAFKFM1S302RU	5 - 41

TITAN AF

Руководство по монтажу

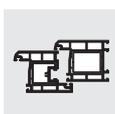
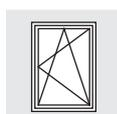

RC1

1-ств. Прямоугольная Поворотно-откидная

ПВХ

RC1

Положение ручки центральное

Петлевая группа TITAN

Покрытие Титан-серебро

Дорнмас 15 мм

5

Комплектное оснащение	
Общее	Расстояние между точками прижима 800
Верхняя сторона	Цельносборные ножницы
Нижняя сторона	Роликовый приподниматель
Запорная сторона	Предохр.ошиб.действ.на приводе
Петлевая сторона	Угл.удл.BS P.1+2 2RS
Петлевая группа	Стандарт

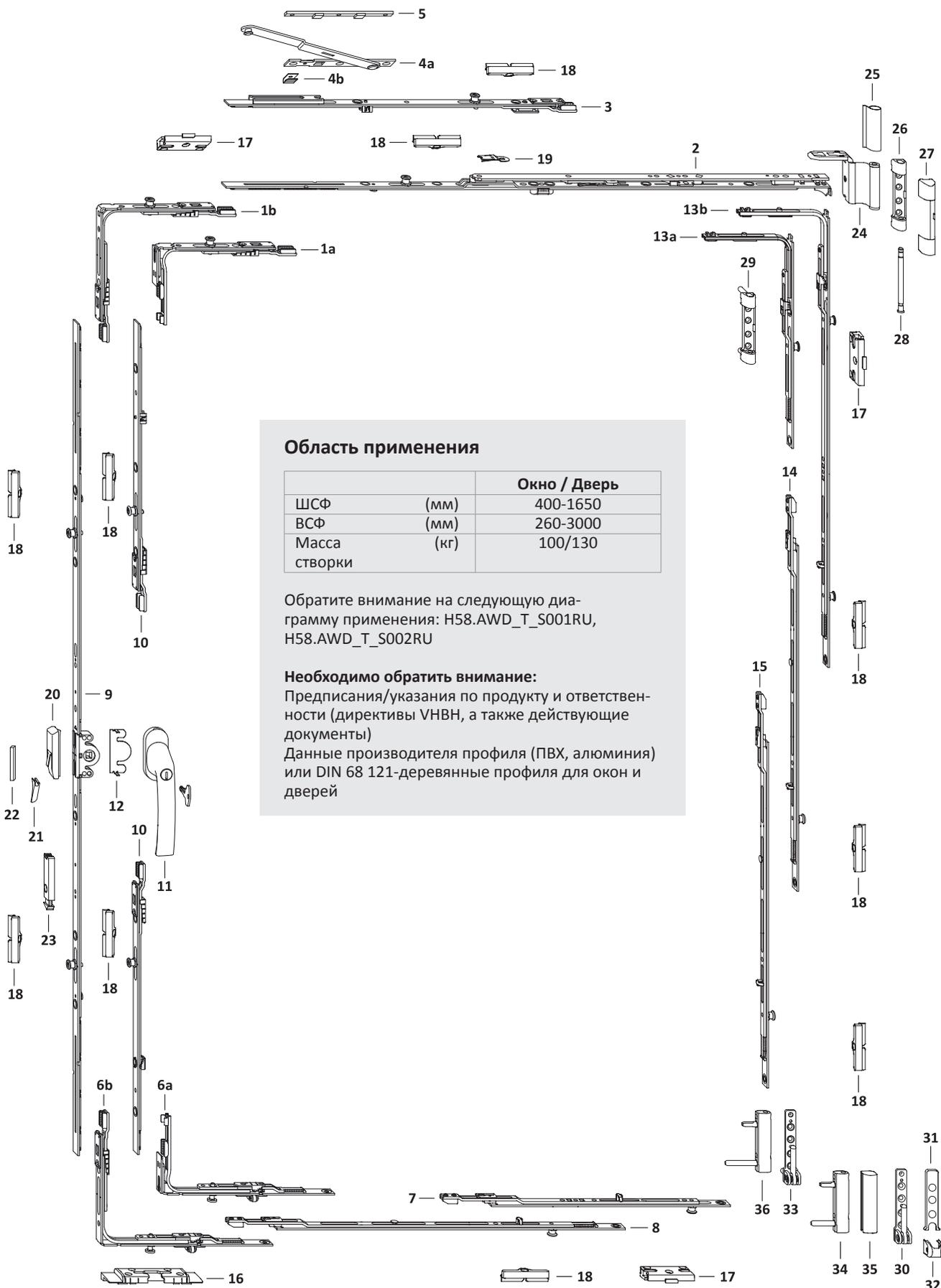
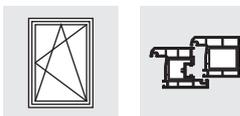

Область применения

		Окно / Дверь
ШСФ	(мм)	400-1650
ВСФ	(мм)	260-3000
Масса створки	(кг)	100/130

Обратите внимание на следующую диаграмму применения: H58.AWD_T_S001RU, H58.AWD_T_S002RU

Необходимо обратить внимание:

Предписания/указания по продукту и ответственности (директивы VNBH, а также действующие документы)
Данные производителя профиля (ПВХ, алюминия) или DIN 68 121-деревянные профиля для окон и дверей

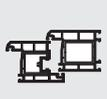

Список фурнитуры
1-ств. Прямоугольная Поворотно-откидная
KF GM Петлевая группа TITAN

TITAN AF

RC1

Поз.	Наименование	Артикул	Шт.	ШСФ	ВСФ	Размер G	Кол.запорных пластин/ Поз.		
							16	17	18
1a	Угл.передача AF VSO укор.1RS	TEUL4020- ...	1	400– 850	260– 460			1	
1b	Угловая передача AF VSO 1RS	TEUL4010- ...	1	400–1650	461–3000			1	
2	Ножницы AF Тип.0	TSKK2000- ...	1	400– 450					
	Ножницы AF Тип.1	TSKK2010- ...		451– 680					
	Ножницы AF Тип.2	TSKK2020- ...		681– 850					
	Ножницы AF Тип.3 1RS	TSKK2030- ...		851–1050					1
	Ножницы AF Тип.4 1RS	TSKK2040- ...		1051–1250					1
	Ножницы AF Тип.3 1RS	TSKK2030- ...		1251–1450					1
3	Промежут.пер. доп.нож. 1RS	TZOK1010- ...	1	1251–1650					1
4	Дополнительные ножницы	см."Проф.лист", TSZS	1	1251–1650					
5	Подклад.пласт.Z	см."Проф.лист", FRUP01	1	1251–1650					
6a	Угл.пер. AF VSU/K+ укор. FH 1S	TEUL5090- ...	1	400– 850	260– 460		1		
6b	Угл. передача AF VSU/K+ FH 1S	TEUL5010- ...	1	400–1650	461–3000		1		
7	Удлинитель Тип.1+ 1RS	TVS00200- ...	1	400– 450				1	
	Удлинитель Тип.2+ 1RS	TVSL0320- ...		451– 550				1	
	Удлинитель Тип.3+ 1RS	TVSL0330- ...		551– 680				1	
	Удлинитель Тип.4+ 1RS	TVSL0340- ...		681– 850				1	
	Удлинитель Тип.3+ 1RS	TVSL0330- ...		851–1250				1	
	Удлинитель Тип.5+ 1RS	TVSL0350- ...		1251–1450				1	
	Удлинитель Тип.4+ 1RS	TVSL0340- ...		1451–1650				1	
8	Промежут.пер. BS/FH Тип.1+ 1RS	TZBS0180- ...	1	851–1050					1
	Промежут.пер. BS/FH Тип.2+ 1RS	TZBS0190- ...		1051–1450					1
	Промежут.пер. BS/FH Тип.3+ 1RS	TZBS0200- ...		1451–1650					1
9	Привод 15 AF Тип.20	TGMK4010- ...	1	400– 850	260– 460	130– 230			
	Привод 15 AF Тип.20	TGMK4010- ...			461– 600	230– 300			
	Привод 15 AF Тип.60	TGMK4020- ...			601– 800	300– 400			
	Привод 15 AF Тип.80 1RS	TGMK4040- ...			801–1200	400– 600			1
	Привод 15 AF Тип.120 1RS	TGMK4050- ...			1201–1600	600– 800			1
	Привод 15 AF Тип.160 2RS 70	TGMK4170- ...			1601–2000	800–1000			2
10	Промежут.пер. KK/AF Тип.1 1RS	TZKK1010- ...	2		2401–2800				2
	Промежут.пер. KK/AF Тип.2 1RS	TZKK1020- ...			2801–3000				2
11	Ручка Globe с ключом 100Nm	см."Доп.детали" ZHGA100	1		260–3000				
12	Защита от высверливания E	TGBS0010- ...	1		260–3000				
13a	Угл.удлин. BSO/K3+ 1RS	TEUL2400- ...	1		260– 800			1	
13b	Угл. удлин. BS/K3 Тип.1+ 2RS	TEUL2380- ...	1		801–1200			1	1
	Угл. удлин. BS/K3 Тип.2+ 2RS	TEUL2390- ...			1201–3000			1	1
14	Промежут.пер. BS/FH Тип.1+ 1RS	TZBS0180- ...	1		1401–1600				1
	Промежут.пер. BS/FH Тип.2+ 1RS	TZBS0190- ...			1601–2000				1
	Промежут.пер. BS/FH Тип.3+ 1RS	TZBS0200- ...			2001–3000				1
15	Промежут.пер. BS/FH Тип.1+ 1RS	TZBS0180- ...	1		2401–2600				1
	Промежут.пер. BS/FH Тип.2+ 1RS	TZBS0190- ...			2601–2800				1
	Промежут.пер. BS/FH Тип.3+ 1RS	TZBS0200- ...			2801–3000				1
16	Откидная опора S-ES FH	см."Проф.лист", FRKA							
17	Зап.пластина S-RS	см."Проф.лист", TRSK							
18	Запор. пласт. S 56	см."Проф.лист", TRSM							
Дополнительно по желанию									
19	Ограничитель откидывания ..	TFKB0010- ...	1		260– 800				
20	Предохранитель ошиб. действия	TFBS0010- ...	1						
21	Колпачок	см."Проф.лист", TFFD	1						
22	Упор FBS	см."Проф.лист", FRZF01	1						
23	Балконная защелка ПРАВ.	TFST0021- ...	1		1601–3000				
	Балконная защелка ЛЕВ.	TFST0022- ...			1601–3000				

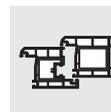
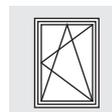

Петлевая группа						
Поз.	Наименование	Артикул			Кол-во по: Масса створки	
		Покрытие TS	RAL9016	RAL8022	100 кг	130 кг
24	Ножн.петля ДН	см."Проф.лист", TBWB61			1	1
25	Декоративная накладка WKF		TKWB0010-004 ...	TKWB0010-012 ...	1	1
26	Опора нож.петли 100кг	см."Проф.лист", TBSL61			1	
27	Декоративная накладка S		TKSL0020-004 ...	TKSL0020-012 ...	1	1
28	Штифт опоры ножн. петли Poly	TBSB6020-1 ...			1	1
29	Опора нож.петли 130кг	см."Проф.лист", TBSL62				1
30	Оп. ниж.п.100кг	см."Проф.лист", TBEL01			1	
31	Декоративная накладка EL O MB		TKEO0010-004 ...	TKEO0010-012 ...	1	1
32	Декоративная накладка EL U		TKEU0010-004 ...	TKEU0010-012 ...	1	1
33	Оп. ниж.п.130кг	см."Проф.лист", TBEL02				1
34	Врез.пет. KF 100кг	см."Проф.лист", TBEB62			1	
35	Декоративная накладка EB		TKEB0020-004 ...	TKEB0020-012 ...	1	1
36	Врез.пет. KF 130кг	см."Проф.лист", TBEB63				1



Внешний размер рамы
 1-ств. Прямоугольная Поворотно-откидная
 KF GM Петлевая группа TITAN

TITAN AF

RC1

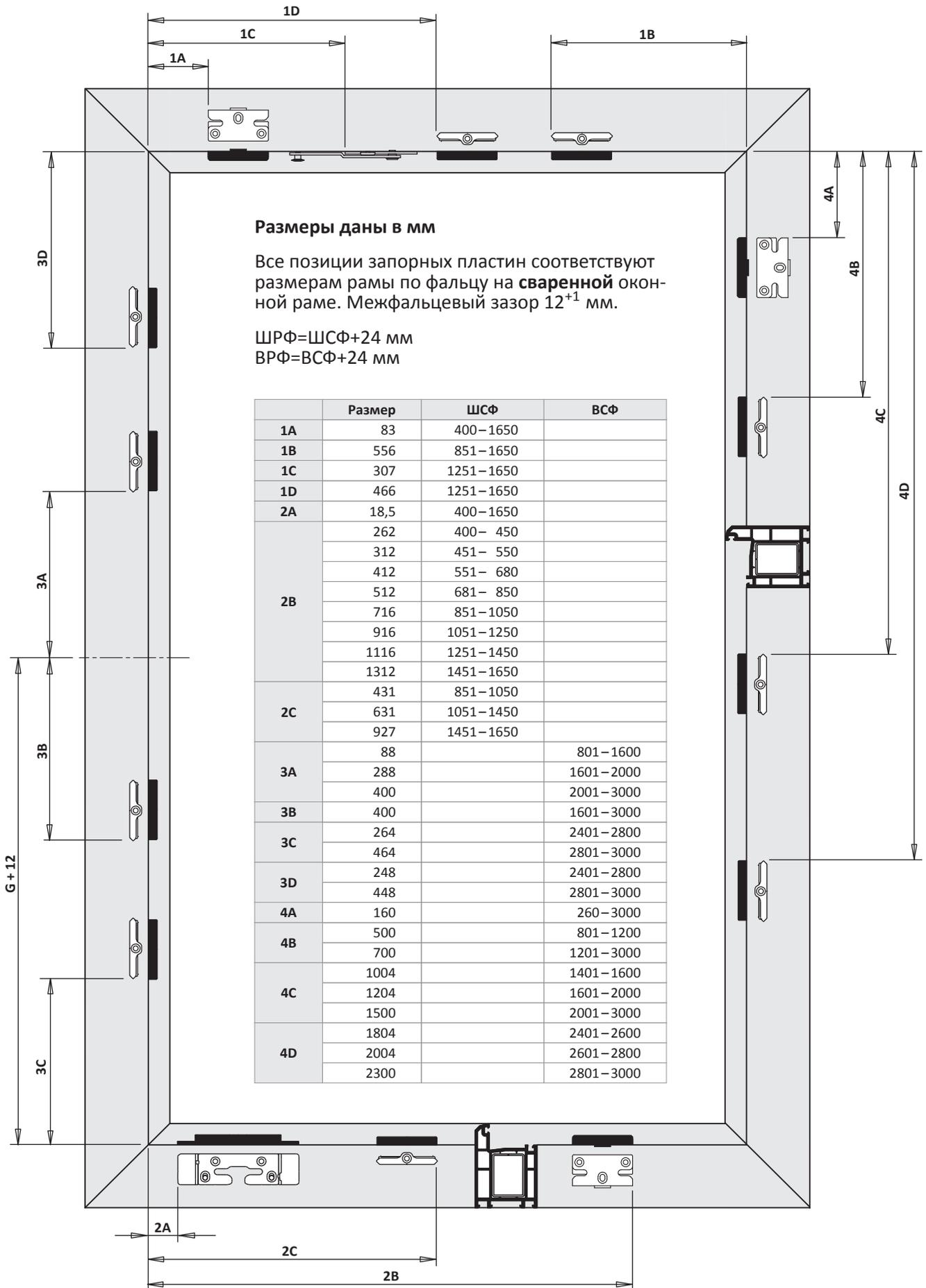

5

TITAN AF

Руководство по монтажу

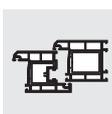
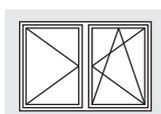

RC1

5

2-ств. Прямоугольная Поворотно-откидная/Поворотная DS 16

ПВХ

RC1

Положение ручки центральное

Петлевая группа TITAN

Покрытие Титан-серебро

Дорнмас 15 мм

Комплектное оснащение	
Общее	Расстояние между точками прижима 800
Верхняя сторона	Цельносборные ножницы
Нижняя сторона	Роликовый приподниматель
Запорная сторона	Предохр.ошиб.действ.на приводе
Петлевая сторона	Угл.удл.BS P.1+2 2RS
Петлевая группа	Стандарт

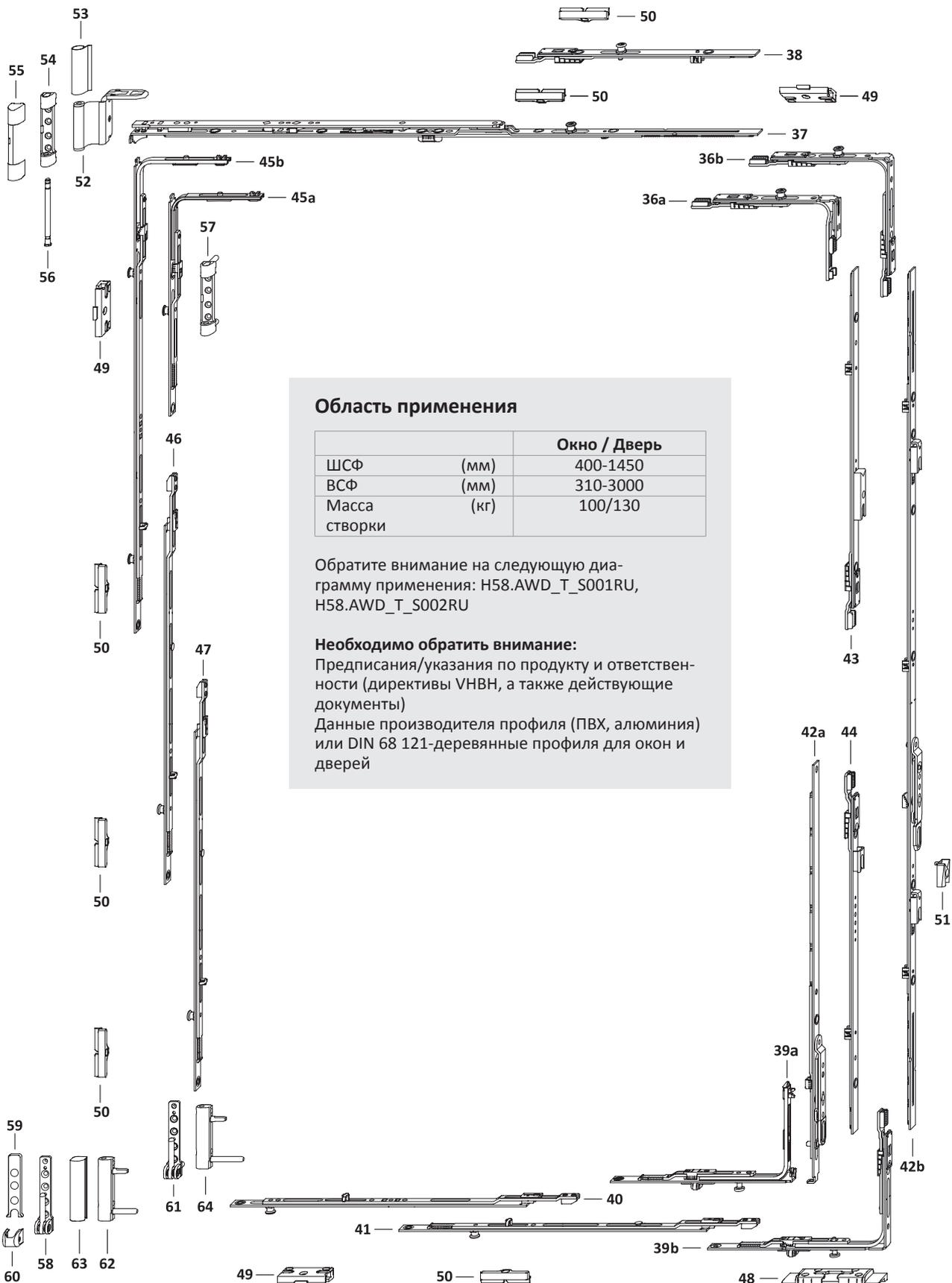
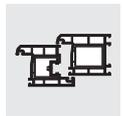
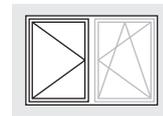

Область применения

		Окно / Дверь
ШСФ	(мм)	400-1450
ВСФ	(мм)	310-3000
Масса створки	(кг)	100/130

Обратите внимание на следующую диаграмму применения: H58.AWD_T_S001RU, H58.AWD_T_S002RU

Необходимо обратить внимание:

Предписания/указания по продукту и ответственности (директивы VNBH, а также действующие документы)
Данные производителя профиля (ПВХ, алюминия) или DIN 68 121-деревянные профили для окон и дверей

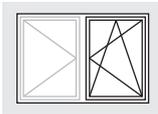
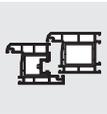

Обзор фурнитуры Первая створка

Поворотно-откидная/Поворотная DS 16
KF GM Петлевая группа TITAN

TITAN AF

RC1

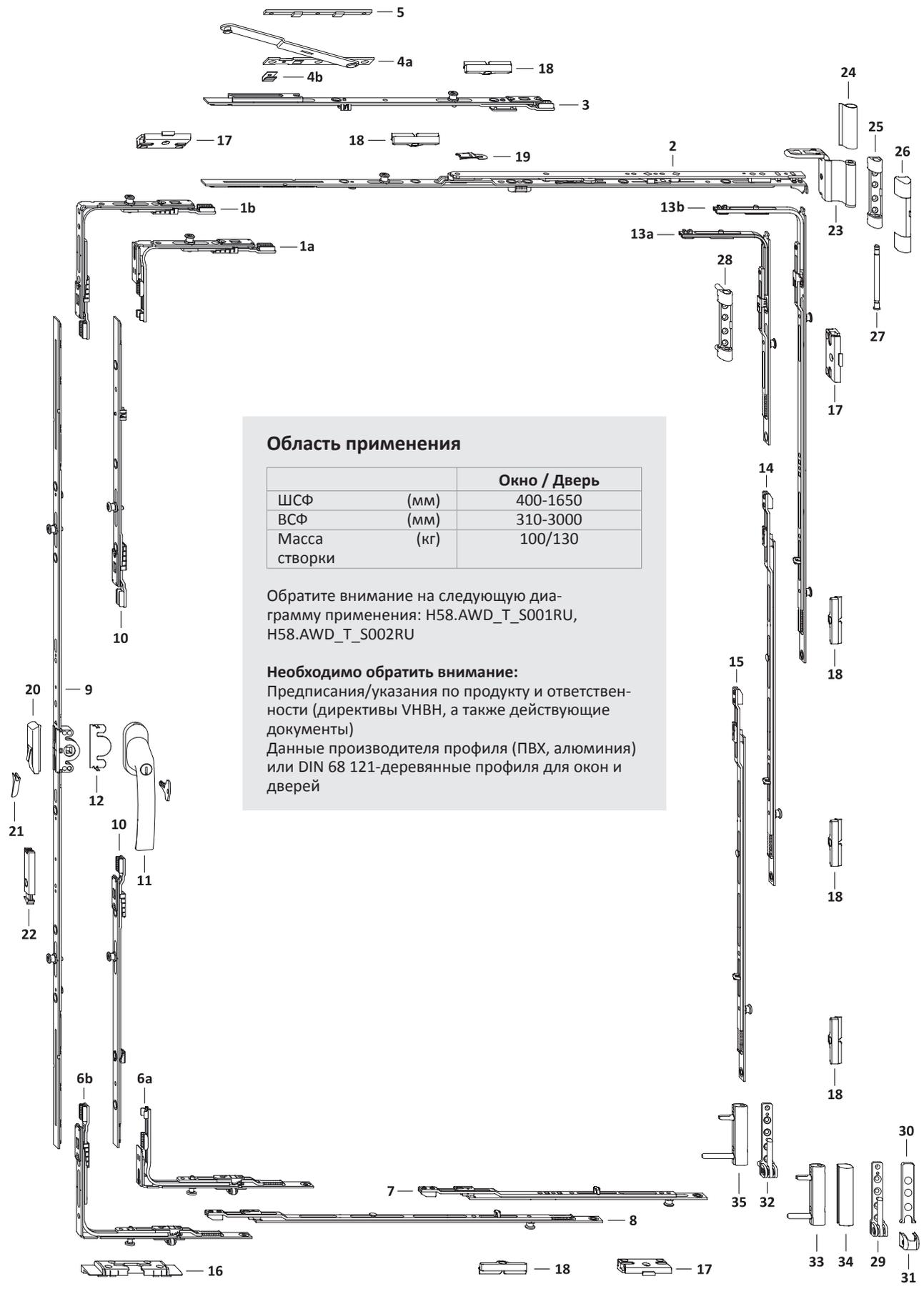

Область применения

		Окно / Дверь
ШСФ	(мм)	400-1650
ВСФ	(мм)	310-3000
Масса створки	(кг)	100/130

Обратите внимание на следующую диаграмму применения: H58.AWD_T_S001RU, H58.AWD_T_S002RU

Необходимо обратить внимание:

Предписания/указания по продукту и ответственности (директивы VNBH, а также действующие документы)
Данные производителя профиля (ПВХ, алюминия) или DIN 68 121-деревянные профили для окон и дверей

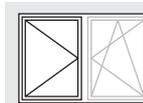

Поз.	Наименование	Артикул	Шт.	ШСФ	ВСФ	Размер G В первой створке	Кол.запорных пластин/ Поз.		
							48	49	50
36a	Угл.передача AF VSO укор.1RS	TEUL4020- ...	1	400– 850	310– 460			1	
36b	Угловая передача AF VSO 1RS	TEUL4010- ...	1	400–1450	461–3000			1	
37	Ножницы AF Тип.0	TSKK2000- ...	1	400– 450					
	Ножницы AF Тип.1	TSKK2010- ...		451– 680					
	Ножницы AF Тип.2	TSKK2020- ...		681– 850					
	Ножницы AF Тип.3 1RS	TSKK2030- ...		851–1050					1
	Ножницы AF Тип.4 1RS	TSKK2040- ...		1051–1450					1
38	Промежут.пер. КК/AF Тип.1 1RS	TZKK1010- ...	1	1251–1450					1
39a	Углов.перед. VSU/K FH+ 1S	TEVR1400- ...	1	400–1450	461– 800		1		
	Углов.перед. VSU/K FH+ 1S	TEVR1400- ...		400– 850	310– 460		1		
39b	Угл. передача AF VSU/К+ FH 1S	TEUL5010- ...	1	400–1450	801–3000		1		
40	Удлинитель Тип.1+ 1RS	TVSO0200- ...	1	400– 450				1	
	Удлинитель Тип.2+ 1RS	TVSL0320- ...		451– 550				1	
	Удлинитель Тип.3+ 1RS	TVSL0330- ...		551– 680				1	
	Удлинитель Тип.4+ 1RS	TVSL0340- ...		681– 850				1	
	Удлинитель Тип.3+ 1RS	TVSL0330- ...		851–1250				1	
	Удлинитель Тип.5+ 1RS	TVSL0350- ...		1251–1450				1	
41	Промежут.пер. BS/FH Тип.1+ 1RS	TZBS0180- ...	1	851–1050					1
	Промежут.пер. BS/FH Тип.2+ 1RS	TZBS0190- ...		1051–1450					1
42a	Штул.привод 16 Тип.30	TGKS0010- ...	1	400– 850	310– 460	155– 230			
	Штул.привод 16 Тип.30	TGKS0010- ...			461– 600	230– 300			
	Штул.привод 16 AF 60/G300	TGKS4030- ...			601– 800	300– 400			
42b	Штул.привод 16 AF Тип.80 1SB	TGMS4040- ...	1		801–1200	400– 600			
	Штул.привод 16 AF Тип.120 1SB	TGMS4050- ...			1201–1600	600– 800			
	Штул.привод 16 AF Тип.160 2SB 7	TGMS4130- ...			1601–2000	800–1000			
	Штул.привод 16 AF Тип.200 2SB	TGMS4080- ...			2001–3000	1000–1500			
43	Промежут.пер. AF Тип.1 1SB-RS	TZKS1020- ...	1		2401–2800				
	Промежут.пер. AF Тип.2 1SB-RS	TZKS1030- ...			2801–3000				
44	Промежут.пер. AF Тип.1 1SB-VSU	TZKS1060- ...	1		2401–2800				
	Промежут.пер. AF Тип.2 1SB-VSU	TZKS1070- ...			2801–3000				
45a	Угл.удлин. BSO/К3+ 1RS	TEUL2400- ...	1		310– 800			1	
45b	Угл. удлин. BS/К3 Тип.1+ 2RS	TEUL2380- ...	1		801–1200			1	1
	Угл. удлин. BS/К3 Тип.2+ 2RS	TEUL2390- ...			1201–3000			1	1
46	Промежут.пер. BS/FH Тип.1+ 1RS	TZBS0180- ...	1		1401–1600				1
	Промежут.пер. BS/FH Тип.2+ 1RS	TZBS0190- ...			1601–2000				1
	Промежут.пер. BS/FH Тип.3+ 1RS	TZBS0200- ...			2001–3000				1
47	Промежут.пер. BS/FH Тип.1+ 1RS	TZBS0180- ...	1		2401–2600				1
	Промежут.пер. BS/FH Тип.2+ 1RS	TZBS0190- ...			2601–2800				1
	Промежут.пер. BS/FH Тип.3+ 1RS	TZBS0200- ...			2801–3000				1
48	Откидная опора S-ES FH	см."Проф.лист", FRKA							
49	Зап.пластина S-RS	см."Проф.лист", TRSK							
50	Запор. пласт. S 56	см."Проф.лист", TRSM							
Дополнительно по желанию									
51	Зап.плас.д.балк.защелки AF A0767	TRST0100- ...	1		1601–3000				

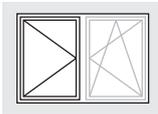
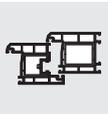

Список фурнитуры Вторая створка
Поворотно-откидная/Поворотная DS 16
KF GM Петлевая группа TITAN

TITAN AF

RC1

Петлевая группа						
Поз.	Наименование	Покрытие TS	Артикул		Кол-во по: Масса створки	
			RAL9016	RAL8022	100 кг	130 кг
52	Ножн.петля ДН	см."Проф.лист", TBWB61			1	1
53	Декоративная накладка WKF		TKWB0010-004 ...	TKWB0010-012 ...	1	1
54	Опора нож.петли 100кг	см."Проф.лист", TBSL61			1	
55	Декоративная накладка S		TKSL0020-004 ...	TKSL0020-012 ...	1	1
56	Штифт опоры ножн. петли Poly	TBSB6020-1 ...			1	1
57	Опора нож.петли 130кг	см."Проф.лист", TBSL62				1
58	Оп. ниж.п.100кг	см."Проф.лист", TBEL01			1	
59	Декоративная накладка EL O MB		TKEO0010-004 ...	TKEO0010-012 ...	1	1
60	Декоративная накладка EL U		TKEU0010-004 ...	TKEU0010-012 ...	1	1
61	Оп. ниж.п.130кг	см."Проф.лист", TBEL02				1
62	Врез.пет. KF 100кг	см."Проф.лист", TBEB62			1	
63	Декоративная накладка EB		TKEB0020-004 ...	TKEB0020-012 ...	1	1
64	Врез.пет. KF 130кг	см."Проф.лист", TBEB63				1

5

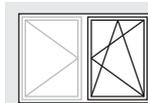

Поз.	Наименование	Артикул	Шт.	ШСФ	ВСФ	Размер G	Кол.запорных пластин/ Поз.		
							16	17	18
1a	Угл.передача AF VSO укор.1RS	TEUL4020- ...	1	400– 850	310– 460			1	
1b	Угловая передача AF VSO 1RS	TEUL4010- ...	1	400–1650	461–3000			1	
2	Ножницы AF Тип.0	TSKK2000- ...	1	400– 450					
	Ножницы AF Тип.1	TSKK2010- ...		451– 680					
	Ножницы AF Тип.2	TSKK2020- ...		681– 850					
	Ножницы AF Тип.3 1RS	TSKK2030- ...		851–1050					1
	Ножницы AF Тип.4 1RS	TSKK2040- ...		1051–1250					1
	Ножницы AF Тип.3 1RS	TSKK2030- ...		1251–1450					1
3	Промежут.пер. доп.нож. 1RS	TZOK1010- ...	1	1251–1650					1
4	Дополнительные ножницы	см."Проф.лист", TSZS	1	1251–1650					
5	Подклад.пласт.Z	см."Проф.лист", FRUP01	1	1251–1650					
6a	Угл.пер. AF VSU/K+ укор. FH 1S	TEUL5090- ...	1	400– 850	310– 460			1	
6b	Угл. передача AF VSU/K+ FH 1S	TEUL5010- ...	1	400–1650	461–3000			1	
7	Удлинитель Тип.1+ 1RS	TVS00200- ...	1	400– 450					1
	Удлинитель Тип.2+ 1RS	TVSL0320- ...		451– 550					1
	Удлинитель Тип.3+ 1RS	TVSL0330- ...		551– 680					1
	Удлинитель Тип.4+ 1RS	TVSL0340- ...		681– 850					1
	Удлинитель Тип.3+ 1RS	TVSL0330- ...		851–1250					1
	Удлинитель Тип.5+ 1RS	TVSL0350- ...		1251–1450					1
	Удлинитель Тип.4+ 1RS	TVSL0340- ...		1451–1650					1
8	Промежут.пер. BS/FH Тип.1+ 1RS	TZBS0180- ...	1	851–1050					1
	Промежут.пер. BS/FH Тип.2+ 1RS	TZBS0190- ...		1051–1450					1
	Промежут.пер. BS/FH Тип.3+ 1RS	TZBS0200- ...		1451–1650					1
9	Привод 15 AF Тип.20	TGMK4010- ...	1	400– 850	310– 460	155– 230			
	Привод 15 AF Тип.20	TGMK4010- ...			461– 600	230– 300			
	Привод 15 AF Тип.60	TGMK4020- ...			601– 800	300– 400			
	Привод 15 AF Тип.80 1RS	TGMK4040- ...			801–1200	400– 600			
	Привод 15 AF Тип.120 1RS	TGMK4050- ...			1201–1600	600– 800			
	Привод 15 AF Тип.160 2RS 70	TGMK4170- ...			1601–2000	800–1000			
10	Промежут.пер. КК/AF Тип.1 1RS	TZKK1010- ...	2		2401–2800				
	Промежут.пер. КК/AF Тип.2 1RS	TZKK1020- ...			2801–3000				
11	Ручка Globe с ключом 100Nm	см."Доп.детали" ZHGA100	1		310–3000				
12	Защита от высверливания E	TGBS0010- ...	1		310–3000				
13a	Угл.удлин. BSO/K3+ 1RS	TEUL2400- ...	1		310– 800			1	
13b	Угл. удлин. BS/K3 Тип.1+ 2RS	TEUL2380- ...	1		801–1200			1	1
	Угл. удлин. BS/K3 Тип.2+ 2RS	TEUL2390- ...			1201–3000			1	1
14	Промежут.пер. BS/FH Тип.1+ 1RS	TZBS0180- ...	1		1401–1600				1
	Промежут.пер. BS/FH Тип.2+ 1RS	TZBS0190- ...			1601–2000				1
	Промежут.пер. BS/FH Тип.3+ 1RS	TZBS0200- ...			2001–3000				1
15	Промежут.пер. BS/FH Тип.1+ 1RS	TZBS0180- ...	1		2401–2600				1
	Промежут.пер. BS/FH Тип.2+ 1RS	TZBS0190- ...			2601–2800				1
	Промежут.пер. BS/FH Тип.3+ 1RS	TZBS0200- ...			2801–3000				1
16	Откидная опора S-ES FH	см."Проф.лист", FRKA							
17	Зап.пластина S-RS	см."Проф.лист", TRSK							
18	Запор. пласт. S 56	см."Проф.лист", TRSM							
Дополнительно по желанию									
19	Ограничитель откидывания ..	TFKB0010- ...	1		310– 800				
20	Предохранитель ошиб. действия	TFBS0010- ...	1		601–3000				
21	Колпачок	см."Проф.лист", TFFD	1		601–3000				
22	Балконная защелка ПРАВ.	TFST0021- ...	1		1601–3000				
	Балконная защелка ЛЕВ.	TFST0022- ...			1601–3000				

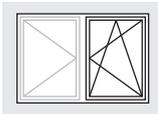
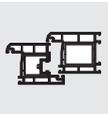

Список фурнитуры Первая створка
Поворотно-откидная/Поворотная DS 16
KF GM Петлевая группа TITAN

TITAN AF

RC1

Петлевая группа						
Поз.	Наименование	Артикул			Кол-во по: Масса створки	
		Покрытие TS	RAL9016	RAL8022	100 кг	130 кг
23	Ножн.петля ДН	см."Проф.лист", TBWB61			1	1
24	Декоративная накладка WKF		TKWB0010-004 ...	TKWB0010-012 ...	1	1
25	Опора нож.петли 100кг	см."Проф.лист", TBSL61			1	
26	Декоративная накладка S		TKSL0020-004 ...	TKSL0020-012 ...	1	1
27	Штифт опоры ножн. петли Poly	TBSB6020-1 ...			1	1
28	Опора нож.петли 130кг	см."Проф.лист", TBSL62				1
29	Оп. ниж.п.100кг	см."Проф.лист", TBEL01			1	
30	Декоративная накладка EL O MB		TKEO0010-004 ...	TKEO0010-012 ...	1	1
31	Декоративная накладка EL U		TKEU0010-004 ...	TKEU0010-012 ...	1	1
32	Оп. ниж.п.130кг	см."Проф.лист", TBEL02				1
33	Врез.пет. KF 100кг	см."Проф.лист", TBEB62			1	
34	Декоративная накладка EB		TKEB0020-004 ...	TKEB0020-012 ...	1	1
35	Врез.пет. KF 130кг	см."Проф.лист", TBEB63				1

5

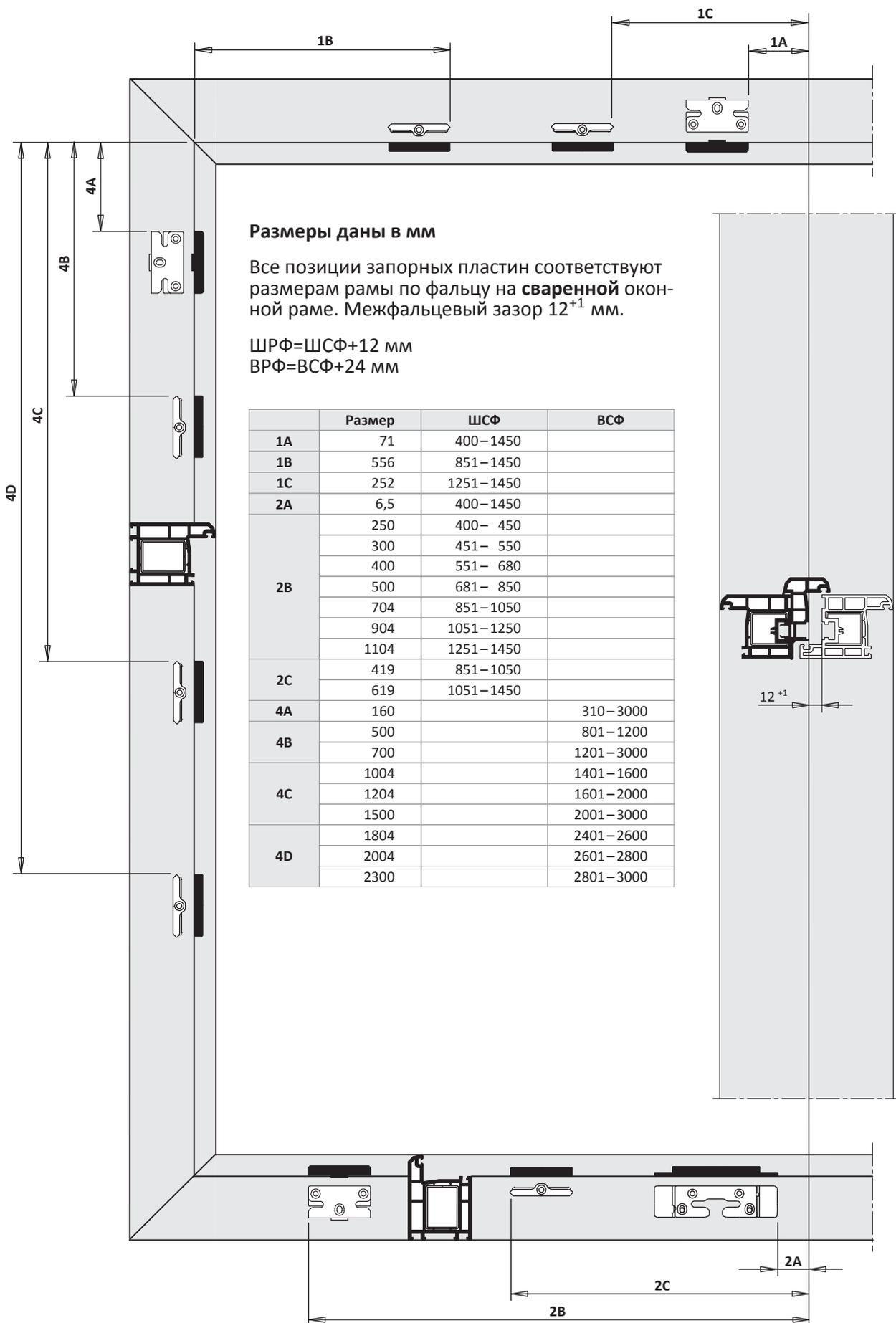
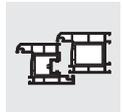
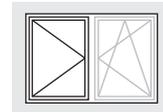

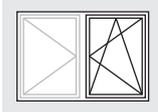

Внешний размер рамы Первая створка

Поворотно-откидная/Поворотная DS 16
KF GM Петлевая группа TITAN

TITAN AF

RC1

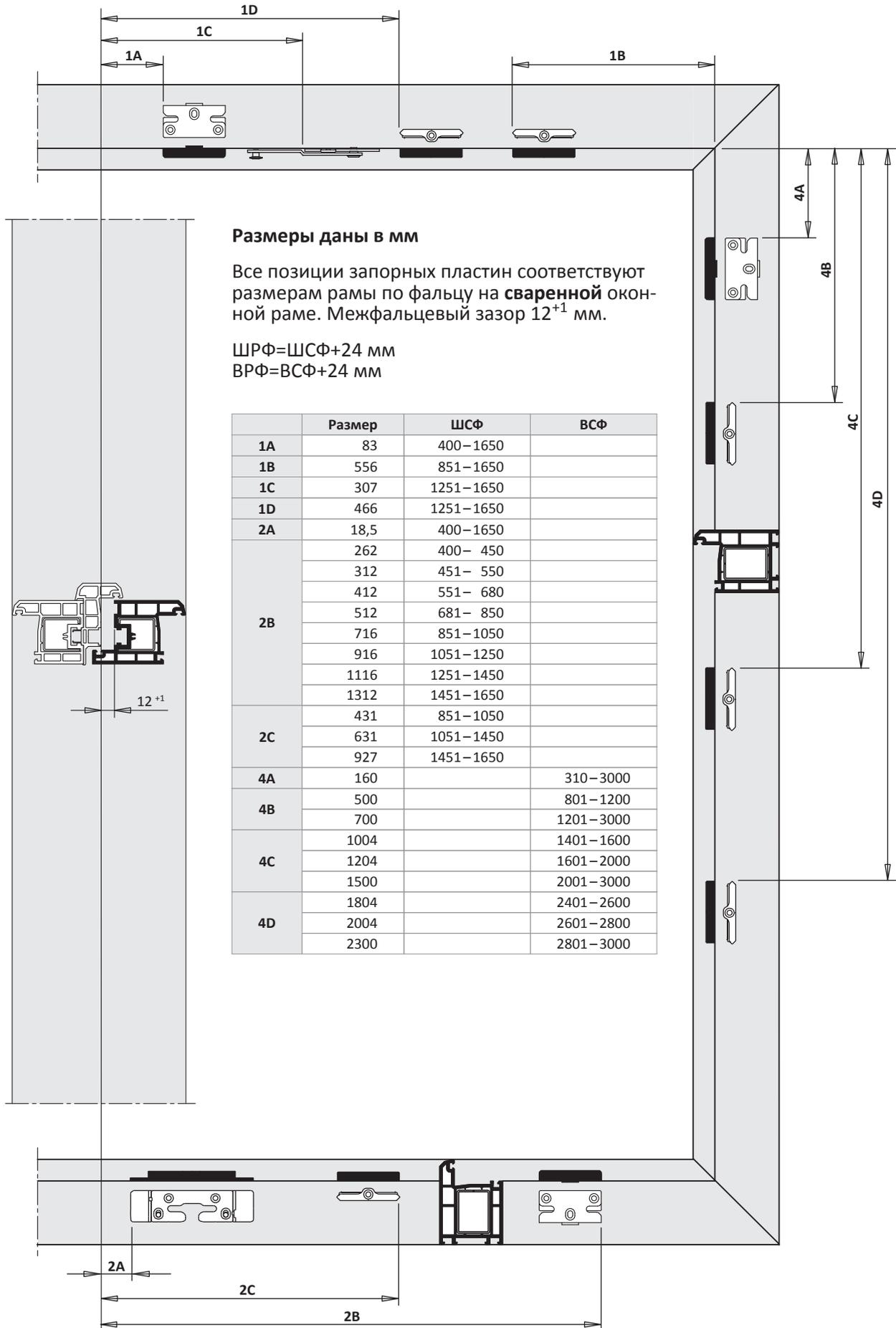

5

TITAN AF

Руководство по монтажу

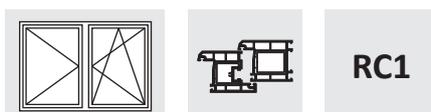

2-ств. Прямоугольная Поворотно-откидная/Поворотная фурнитурный паз

ПВХ

RC1

Положение ручки центральное

Петлевая группа TITAN

Покрытие Титан-серебро

Дорнмас 15 мм

Комплектное оснащение	
Общее	Расстояние между точками прижима 800
Верхняя сторона	Цельносборные ножницы
Нижняя сторона	Роликовый приподниматель
Запорная сторона	Предохр.ошиб.действ.на приводе
Петлевая сторона	Угл.удл.BS P.1+2 2RS
Петлевая группа	Стандарт

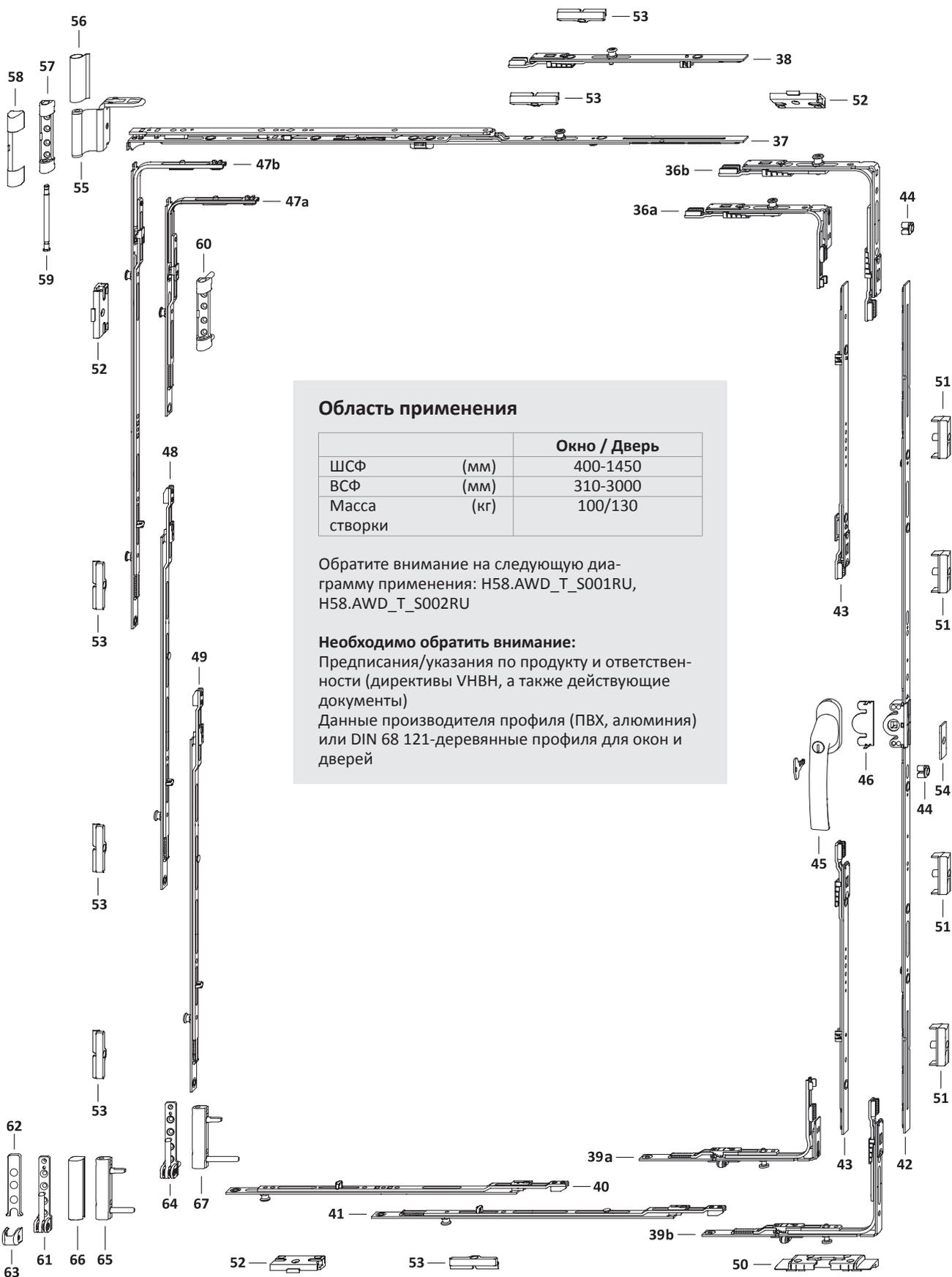
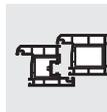
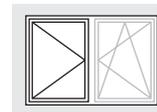

Область применения

		Окно / Дверь
ШСФ	(мм)	400-1450
ВСФ	(мм)	310-3000
Масса створки	(кг)	100/130

Обратите внимание на следующую диаграмму применения: H58.AWD_T_S001RU, H58.AWD_T_S002RU

Необходимо обратить внимание:

Предписания/указания по продукту и ответственности (директивы VNBH, а также действующие документы)

Данные производителя профиля (ПВХ, алюминия) или DIN 68 121-деревянные профили для окон и дверей

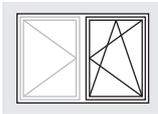
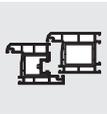

Обзор фурнитуры Первая створка

Поворотно-откидная/Поворотная фурнитурный паз
KF GM Петлевая группа TITAN

TITAN AF

RC1

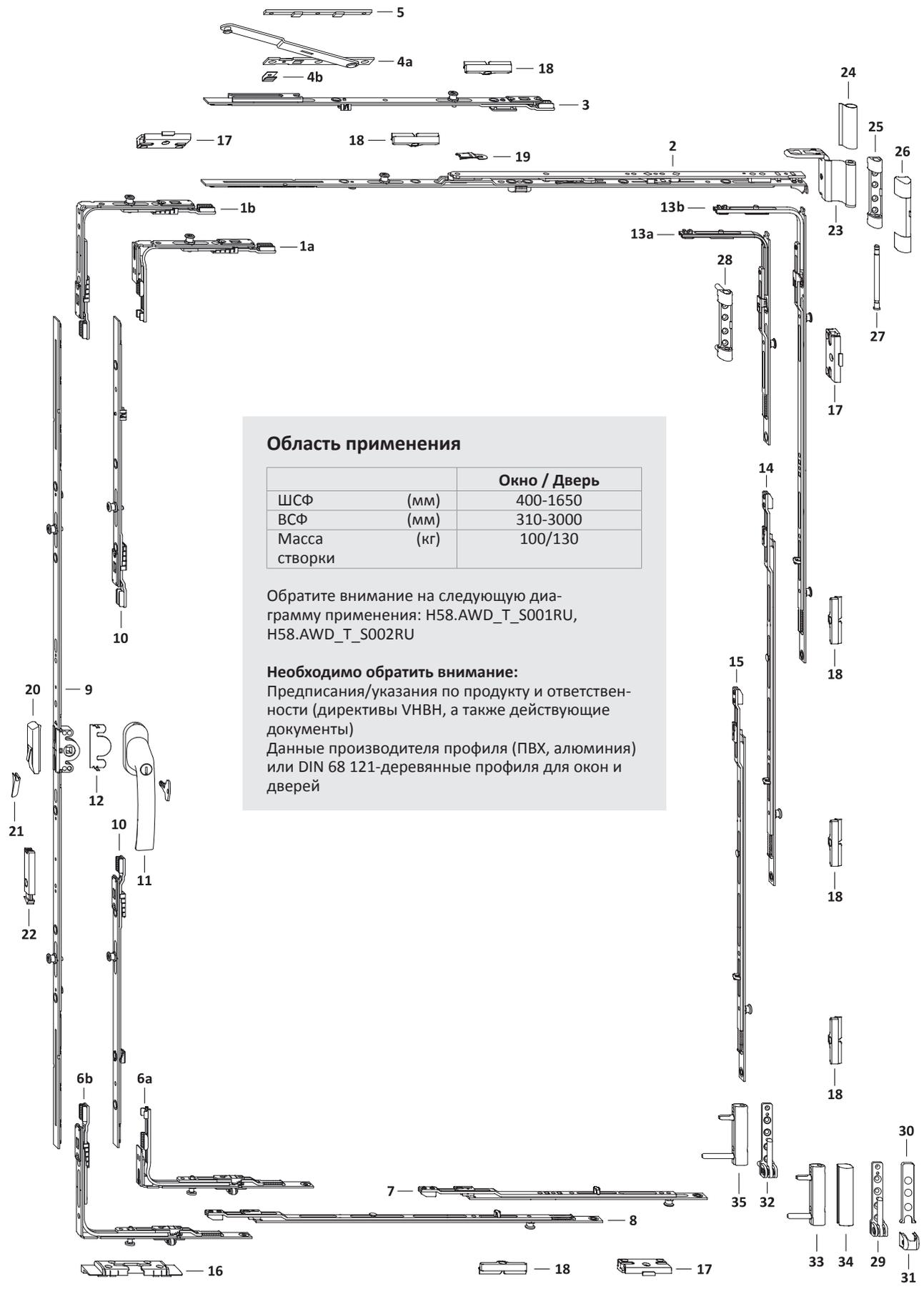

Область применения

		Окно / Дверь
ШСФ	(мм)	400-1650
ВСФ	(мм)	310-3000
Масса створки	(кг)	100/130

Обратите внимание на следующую диаграмму применения: H58.AWD_T_S001RU, H58.AWD_T_S002RU

Необходимо обратить внимание:

Предписания/указания по продукту и ответственности (директивы VHBV, а также действующие документы)
Данные производителя профиля (ПВХ, алюминия) или DIN 68 121-деревянные профили для окон и дверей

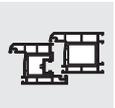
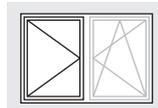

Поз.	Наименование	Артикул	Шт.	ШСФ	ВСФ	Размер G В первой створке	Кол.запорных пластин/ Поз.			
							50	51	52	53
36a	Угл.передача AF VSO укор.1RS	TEUL4020- ...	1	400– 850	310– 460				1	
36b	Угловая передача AF VSO 1RS	TEUL4010- ...	1	400–1450	461–3000				1	
37	Ножницы AF Тип.0	TSKK2000- ...	1	400– 450						
	Ножницы AF Тип.1	TSKK2010- ...		451– 680						
	Ножницы AF Тип.2	TSKK2020- ...		681– 850						
	Ножницы AF Тип.3 1RS	TSKK2030- ...		851–1050						1
	Ножницы AF Тип.4 1RS	TSKK2040- ...		1051–1450						1
38	Промежут.пер. КК/AF Тип.1 1RS	TZKK1010- ...	1	1251–1450						1
39a	Угл.пер. AF VSU/К+ укор. FH 1S	TEUL5090- ...	1	400– 850	310– 460		1			
39b	Угл. передача AF VSU/К+ FH 1S	TEUL5010- ...	1	400–1450	461–3000		1			
40	Удлинитель Тип.1+ 1RS	TVSO0200- ...	1	400– 450						1
	Удлинитель Тип.2+ 1RS	TVSL0320- ...		451– 550						1
	Удлинитель Тип.3+ 1RS	TVSL0330- ...		551– 680						1
	Удлинитель Тип.4+ 1RS	TVSL0340- ...		681– 850						1
	Удлинитель Тип.3+ 1RS	TVSL0330- ...		851–1250						1
41	Удлинитель Тип.5+ 1RS	TVSL0350- ...	1	1251–1450						1
	Промежут.пер. BS/FH Тип.1+ 1RS	TZBS0180- ...		851–1050						
42	Промежут.пер. BS/FH Тип.2+ 1RS	TZBS0190- ...	1	1051–1450						1
	Привод 15 AF Тип.20	TGMK4010- ...		400– 850	310– 460	155– 230				
	Привод 15 AF Тип.20	TGMK4010- ...			461– 600	230– 300				
	Привод 15 AF Тип.60	TGMK4020- ...			601–1000	300– 500				
	Привод 15 AF Тип.80 1RS	TGMK9080- ...			1001–1200	500– 600		1		
	Привод 15 AF Тип.120 1RS	TGMK9090- ...			1201–1600	600– 800		1		
43	Привод 15 AF Тип.160 2RS 70	TGMK9120- ...	1	1601–2000	800–1000		2			
	Привод 15 AF Тип.200 2RS	TGMK9110- ...		2001–3000	1000–1500		2			
44	Промежут.пер. КК/AF Тип.1 1RS	TZKS1040- ...	2	2401–2800				2		
	Промежут.пер. КК/AF Тип.2 1RS	TZKS1050- ...		2801–3000				2		
45	Ограничитель поворота ручки	TFHB0010- ...	1	310–3000						
46	Ручка Globe с ключом 100Nm	см."Доп.детали" ZHGA100	1	310–3000						
47a	Защита от высверливания E	TGBS0010- ...	1	310–3000						
47b	Угл.удлин. BSO/К3+ 1RS	TEUL2400- ...	1	310– 800					1	
	Угл. удлин. BS/К3 Тип.1+ 2RS	TEUL2380- ...		801–1200					1	
48	Угл. удлин. BS/К3 Тип.2+ 2RS	TEUL2390- ...	1	1201–3000					1	
	Промежут.пер. BS/FH Тип.1+ 1RS	TZBS0180- ...		1401–1600					1	
	Промежут.пер. BS/FH Тип.2+ 1RS	TZBS0190- ...		1601–2000					1	
49	Промежут.пер. BS/FH Тип.3+ 1RS	TZBS0200- ...	1	2001–3000					1	
	Промежут.пер. BS/FH Тип.1+ 1RS	TZBS0180- ...		2401–2600					1	
	Промежут.пер. BS/FH Тип.2+ 1RS	TZBS0190- ...		2601–2800					1	
50	Промежут.пер. BS/FH Тип.3+ 1RS	TZBS0200- ...	1	2801–3000					1	
51	Откидная опора S-ES FH	см."Проф.лист", FRKA								
52	Запорная пластина S6 A2000	TRSB0030- ...								
53	Зап.пластина S-RS	см."Проф.лист", TRSK								
54	Запор. пласт. S 56	см."Проф.лист", TRSM								
Дополнительно по желанию										
54	Упор 2,2 мм	710937	1		601–3000					

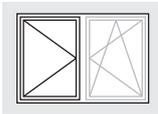
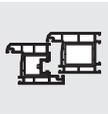

Список фурнитуры Вторая створка
 Поворотно-откидная/Поворотная фурнитурный паз
 KF GM Петлевая группа TITAN

TITAN AF

RC1

Петлевая группа						
Поз.	Наименование	Покрытие TS	Артикул		Кол-во по: Масса створки	
			RAL9016	RAL8022	100 кг	130 кг
55	Ножн.петля ДН	см."Проф.лист", TBWB61			1	1
56	Декоративная накладка WKF		TKWB0010-004 ...	TKWB0010-012 ...	1	1
57	Опора нож.петли 100кг	см."Проф.лист", TBSL61			1	
58	Декоративная накладка S		TKSL0020-004 ...	TKSL0020-012 ...	1	1
59	Штифт опоры ножн. петли Poly	TBSB6020-1 ...			1	1
60	Опора нож.петли 130кг	см."Проф.лист", TBSL62				1
61	Оп. ниж.п.100кг	см."Проф.лист", TBEL01			1	
62	Декоративная накладка EL O MB		TKEO0010-004 ...	TKEO0010-012 ...	1	1
63	Декоративная накладка EL U		TKEU0010-004 ...	TKEU0010-012 ...	1	1
64	Оп. ниж.п.130кг	см."Проф.лист", TBEL02				1
65	Врез.пет. KF 100кг	см."Проф.лист", TBEB62			1	
66	Декоративная накладка EB		TKEB0020-004 ...	TKEB0020-012 ...	1	1
67	Врез.пет. KF 130кг	см."Проф.лист", TBEB63				1

5

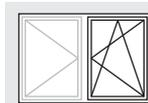

Поз.	Наименование	Артикул	Шт.	ШСФ	ВСФ	Размер G	Кол.запорных пластин/ Поз.		
							16	17	18
1a	Угл.передача AF VSO укор.1RS	TEUL4020- ...	1	400– 850	310– 460			1	
1b	Угловая передача AF VSO 1RS	TEUL4010- ...	1	400–1650	461–3000			1	
2	Ножницы AF Тип.0	TSKK2000- ...	1	400– 450					
	Ножницы AF Тип.1	TSKK2010- ...		451– 680					
	Ножницы AF Тип.2	TSKK2020- ...		681– 850					
	Ножницы AF Тип.3 1RS	TSKK2030- ...		851–1050					1
	Ножницы AF Тип.4 1RS	TSKK2040- ...		1051–1250					1
	Ножницы AF Тип.3 1RS	TSKK2030- ...		1251–1450					1
3	Промежут.пер. доп.нож. 1RS	TZOK1010- ...	1	1251–1650					1
4	Дополнительные ножницы	см."Проф.лист", TSZS	1	1251–1650					
5	Подклад.пласт.Z	см."Проф.лист", FRUP01	1	1251–1650					
6a	Угл.пер. AF VSU/K+ укор. FH 1S	TEUL5090- ...	1	400– 850	310– 460			1	
6b	Угл. передача AF VSU/K+ FH 1S	TEUL5010- ...	1	400–1650	461–3000			1	
7	Удлинитель Тип.1+ 1RS	TVS00200- ...	1	400– 450					1
	Удлинитель Тип.2+ 1RS	TVSL0320- ...		451– 550					1
	Удлинитель Тип.3+ 1RS	TVSL0330- ...		551– 680					1
	Удлинитель Тип.4+ 1RS	TVSL0340- ...		681– 850					1
	Удлинитель Тип.3+ 1RS	TVSL0330- ...		851–1250					1
	Удлинитель Тип.5+ 1RS	TVSL0350- ...		1251–1450					1
	Удлинитель Тип.4+ 1RS	TVSL0340- ...		1451–1650					1
8	Промежут.пер. BS/FH Тип.1+ 1RS	TZBS0180- ...	1	851–1050					1
	Промежут.пер. BS/FH Тип.2+ 1RS	TZBS0190- ...		1051–1450					1
	Промежут.пер. BS/FH Тип.3+ 1RS	TZBS0200- ...		1451–1650					1
9	Привод 15 AF Тип.20	TGMK4010- ...	1	400– 850	310– 460	155– 230			
	Привод 15 AF Тип.20	TGMK4010- ...			461– 600	230– 300			
	Привод 15 AF Тип.60	TGMK4020- ...			601– 800	300– 400			
	Привод 15 AF Тип.80 1RS	TGMK4040- ...			801–1200	400– 600			
	Привод 15 AF Тип.120 1RS	TGMK4050- ...			1201–1600	600– 800			
	Привод 15 AF Тип.160 2RS 70	TGMK4170- ...			1601–2000	800–1000			
10	Промежут.пер. KK/AF Тип.1 1RS	TZKK1010- ...	2		2401–2800				
	Промежут.пер. KK/AF Тип.2 1RS	TZKK1020- ...			2801–3000				
11	Ручка Globe с ключом 100Nm	см."Доп.детали" ZHGA100	1		310–3000				
12	Защита от высверливания E	TGBS0010- ...	1		310–3000				
13a	Угл.удлин. BSO/K3+ 1RS	TEUL2400- ...	1		310– 800			1	
13b	Угл. удлин. BS/K3 Тип.1+ 2RS	TEUL2380- ...	1		801–1200			1	1
	Угл. удлин. BS/K3 Тип.2+ 2RS	TEUL2390- ...			1201–3000			1	1
14	Промежут.пер. BS/FH Тип.1+ 1RS	TZBS0180- ...	1		1401–1600				1
	Промежут.пер. BS/FH Тип.2+ 1RS	TZBS0190- ...			1601–2000				1
	Промежут.пер. BS/FH Тип.3+ 1RS	TZBS0200- ...			2001–3000				1
15	Промежут.пер. BS/FH Тип.1+ 1RS	TZBS0180- ...	1		2401–2600				1
	Промежут.пер. BS/FH Тип.2+ 1RS	TZBS0190- ...			2601–2800				1
	Промежут.пер. BS/FH Тип.3+ 1RS	TZBS0200- ...			2801–3000				1
16	Откидная опора S-ES FH	см."Проф.лист", FRKA							
17	Зап.пластина S-RS	см."Проф.лист", TRSK							
18	Запор. пласт. S 56	см."Проф.лист", TRSM							
Дополнительно по желанию									
19	Ограничитель откидывания ..	TFKB0010- ...	1		310– 800				
20	Предохранитель ошиб. действия	TFBS0010- ...	1		601–3000				
21	Колпачок	см."Проф.лист", TFFD	1		601–3000				
22	Балконная защелка ПРАВ.	TFST0021- ...	1		1601–3000				
	Балконная защелка ЛЕВ.	TFST0022- ...			1601–3000				

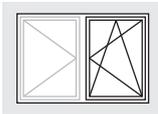

Список фурнитуры Первая створка
Поворотно-откидная/Поворотная фурнитурный паз
KF GM Петлевая группа TITAN

TITAN AF

RC1

Петлевая группа						
Поз.	Наименование	Покрытие TS	Артикул		Кол-во по: Масса створки	
			RAL9016	RAL8022	100 кг	130 кг
23	Ножн.петля ДН	см."Проф.лист", TBWB61			1	1
24	Декоративная накладка WKF		TKWB0010-004 ...	TKWB0010-012 ...	1	1
25	Опора нож.петли 100кг	см."Проф.лист", TBSL61			1	
26	Декоративная накладка S		TKSL0020-004 ...	TKSL0020-012 ...	1	1
27	Штифт опоры ножн. петли Poly	TBSB6020-1 ...			1	1
28	Опора нож.петли 130кг	см."Проф.лист", TBSL62				1
29	Оп. ниж.п.100кг	см."Проф.лист", TBEL01			1	
30	Декоративная накладка EL O MB		TKEO0010-004 ...	TKEO0010-012 ...	1	1
31	Декоративная накладка EL U		TKEU0010-004 ...	TKEU0010-012 ...	1	1
32	Оп. ниж.п.130кг	см."Проф.лист", TBEL02				1
33	Врез.пет. KF 100кг	см."Проф.лист", TBEB62			1	
34	Декоративная накладка EB		TKEB0020-004 ...	TKEB0020-012 ...	1	1
35	Врез.пет. KF 130кг	см."Проф.лист", TBEB63				1

5

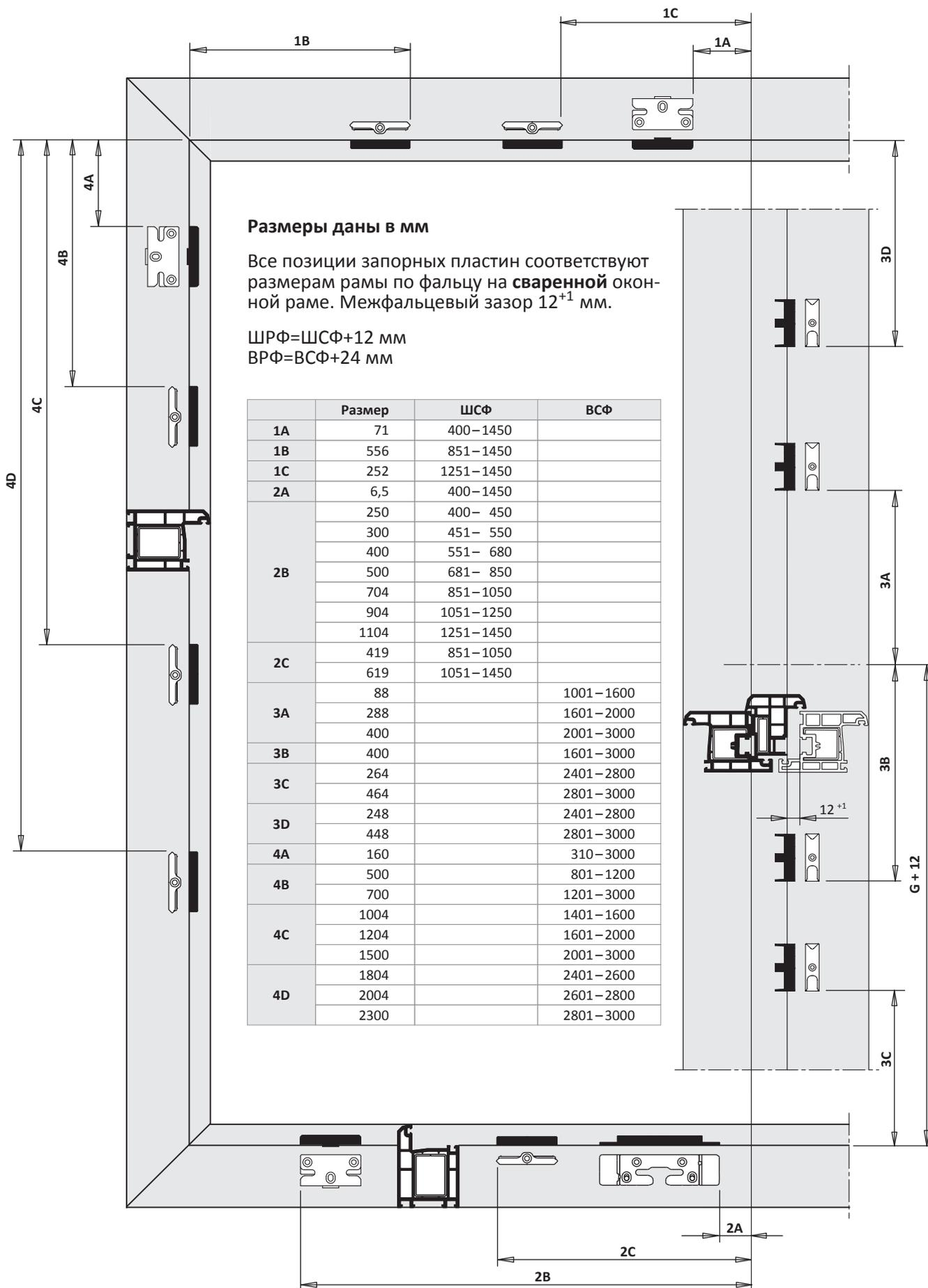
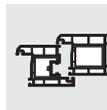
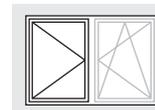

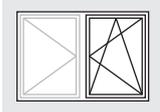

Внешний размер рамы Первая створка
 Поворотно-откидная/Поворотная фурнитурный паз
 KF GM Петлевая группа TITAN

TITAN AF

RC1

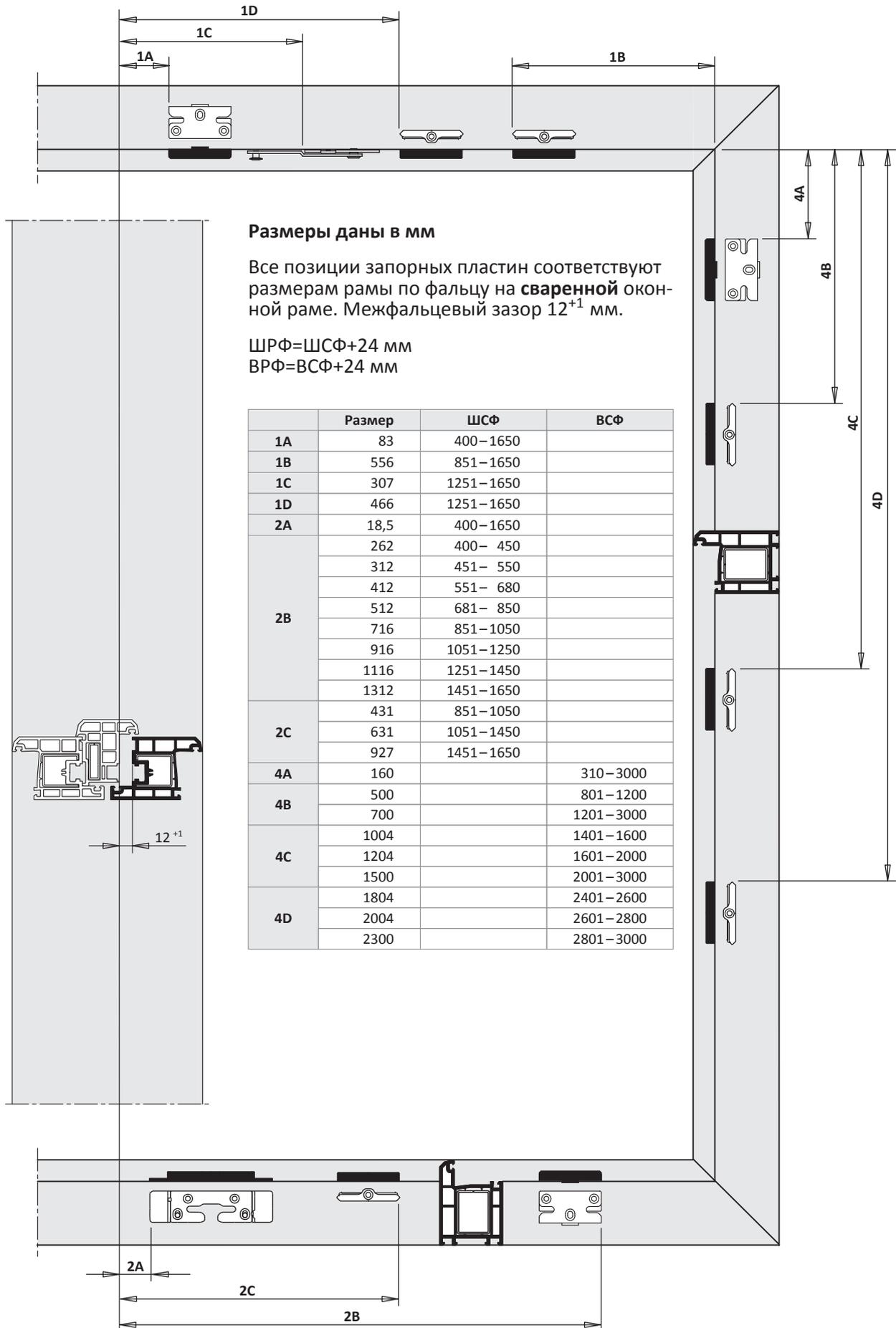

5

TITAN AF

Руководство по монтажу

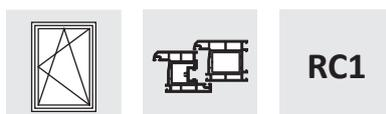

1-ств. Прямоугольная Откидно-поворотная (ТВТ)

ПВХ

RC1

Положение ручки центральное

Петлевая группа TITAN

Покрытие Титан-серебро

Дорнмас 15 мм

Комплектное оснащение	
Общее	Расстояние между точками прижима 800
Верхняя сторона	Цельносборные ножницы
Нижняя сторона	Роликовый приподниматель
Запорная сторона	Предохр.ошиб.действ.на приводе
Петлевая сторона	Угл.удл.BS P.1+2 2RS
Петлевая группа	Стандарт

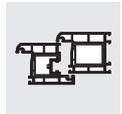
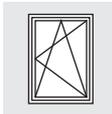

5

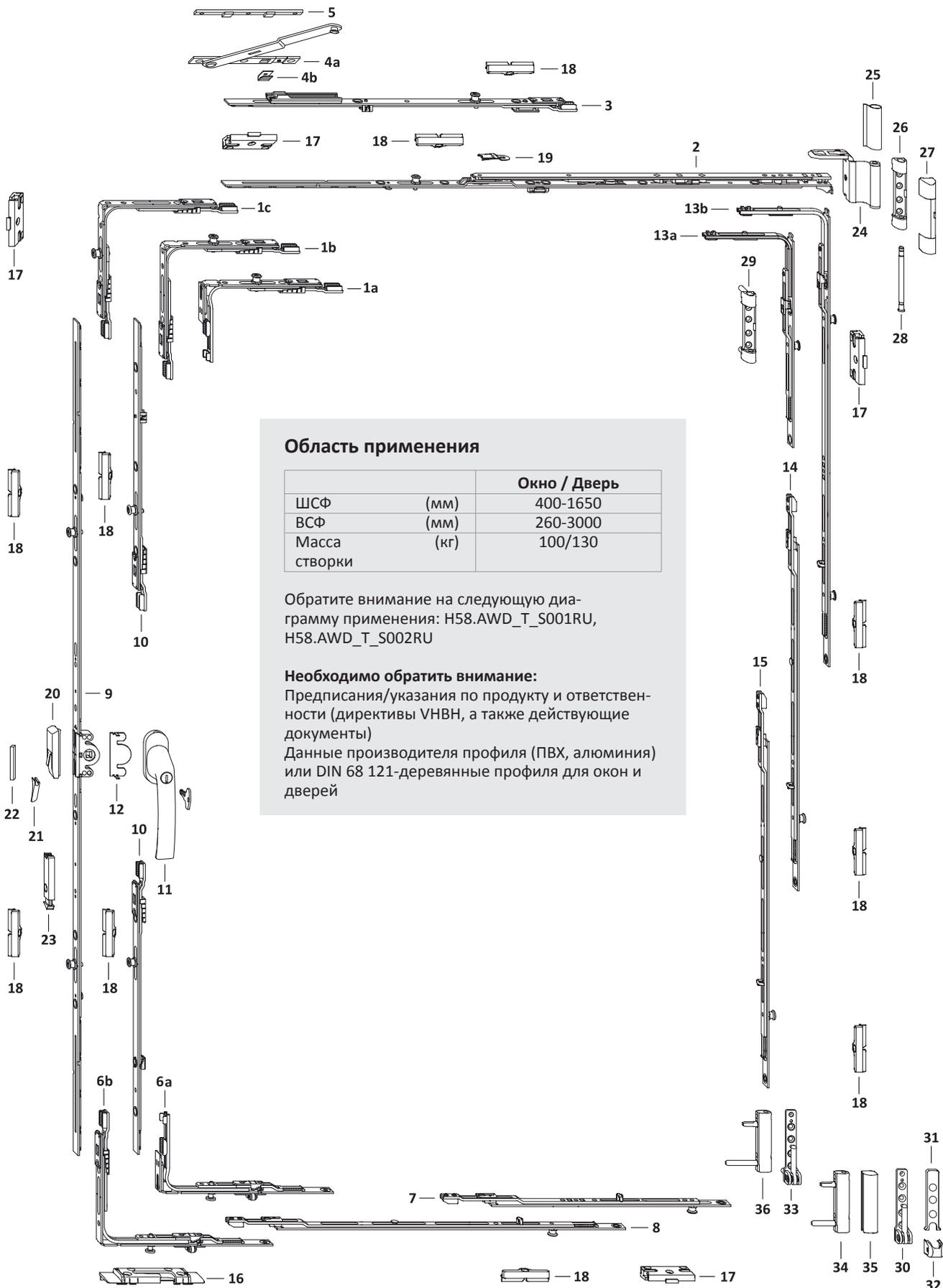

Область применения

		Окно / Дверь
ШСФ	(мм)	400-1650
ВСФ	(мм)	260-3000
Масса створки	(кг)	100/130

Обратите внимание на следующую диаграмму применения: H58.AWD_T_S001RU, H58.AWD_T_S002RU

Необходимо обратить внимание:

Предписания/указания по продукту и ответственности (директивы VNBH, а также действующие документы)
Данные производителя профиля (ПВХ, алюминия) или DIN 68 121-деревянные профиля для окон и дверей

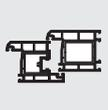

Список фурнитуры
1-ств. Прямоугольная Откидно-поворотная (ТВТ)
KF GM Петлевая группа TITAN

TITAN AF

RC1

Поз.	Наименование	Артикул	Шт.	ШСФ	ВСФ	Размер G	Кол.запорных пластин/ Поз.		
							16	17	18
1a	Угл.передача AF VSO укор.1RS	TEUL4020- ...	1	400– 850	260– 460			1	
1b	Угловая передача AF VSO 1RS	TEUL4010- ...	1	400–1250	461–3000			1	
1c	Угловая передача AF VSO 1RS	TEUL4010- ...	1	1251–1650	461–3000			1	
2	Ножницы AF ТВТ Тип.0	TSKT2000- ...	1	400– 450					
	Ножницы AF ТВТ Тип.1	TSKT2010- ...		451– 680					
	Ножницы AF ТВТ Тип.2 1RS	TSKT2120- ...		681– 850					
	Ножницы AF ТВТ Тип.3 1RS	TSKT2030- ...		851–1050					1
	Ножницы AF ТВТ Тип.4 1RS	TSKT2040- ...		1051–1250					1
	Ножницы AF ТВТ Тип.3 1RS	TSKT2030- ...		1251–1450					1
3	Промеж.пер. доп.нож. AF ТВТ RS	TZOT1010- ...	1	1251–1650					1
	Дополнительные ножницы	см."Проф.лист", TSZS	1	1251–1650					
5	Подклад.пласт.Z	см."Проф.лист", FRUP01	1	1251–1650					
6a	Угл.пер. AF VSU/K+ укор. FH 1S	TEUL5090- ...	1	400– 850	260– 460		1		
6b	Угл. передача AF VSU/K+ FH 1S	TEUL5010- ...	1	400–1650	461–3000		1		
7	Удлинитель Тип.1+ 1RS	TVSO0200- ...	1	400– 450				1	
	Удлинитель Тип.2+ 1RS	TVSL0320- ...		451– 550				1	
	Удлинитель Тип.3+ 1RS	TVSL0330- ...		551– 680				1	
	Удлинитель Тип.4+ 1RS	TVSL0340- ...		681– 850				1	
	Удлинитель Тип.3+ 1RS	TVSL0330- ...		851–1250				1	
	Удлинитель Тип.5+ 1RS	TVSL0350- ...		1251–1450				1	
	Удлинитель Тип.4+ 1RS	TVSL0340- ...		1451–1650				1	
8	Промежут.пер. BS/FH Тип.1+ 1RS	TZBS0180- ...	1	851–1050					1
	Промежут.пер. BS/FH Тип.2+ 1RS	TZBS0190- ...		1051–1450					1
	Промежут.пер. BS/FH Тип.3+ 1RS	TZBS0200- ...		1451–1650					1
9	Привод 15 AF Тип.20	TGMK4010- ...	1	400– 850	260– 460	130– 230			
	Привод 15 AF Тип.20	TGMK4010- ...		461– 600	230– 300				
	Привод 15 AF Тип.60	TGMK4020- ...		601– 800	300– 400				
	Привод 15 AF Тип.80 1RS	TGMK4040- ...		801–1200	400– 600				1
	Привод 15 AF Тип.120 1RS	TGMK4050- ...		1201–1600	600– 800				1
	Привод 15 AF Тип.160 2RS 70	TGMK4170- ...		1601–2000	800–1000				2
	Привод 15 AF Тип.200 2RS	TGMK4080- ...		2001–3000	1000–1500				2
10	Промежут.пер. КК/AF Тип.1 1RS	TZKK1010- ...	2		2401–2800				2
	Промежут.пер. КК/AF Тип.2 1RS	TZKK1020- ...			2801–3000				2
11	Ручка Globe ТВТ с ключом	см."Доп.детали" ZHGT	1		260–3000				
12	Защита от высверливания E	TGBS0010- ...	1		260–3000				
13a	Угл.удлин. BSO/K3+ 1RS	TEUL2400- ...	1		260– 800			1	
13b	Угл. удлин. BS/K3 Тип.1+ 2RS	TEUL2380- ...	1		801–1200			1	1
	Угл. удлин. BS/K3 Тип.2+ 2RS	TEUL2390- ...			1201–3000			1	1
14	Промежут.пер. BS/FH Тип.1+ 1RS	TZBS0180- ...	1		1401–1600				1
	Промежут.пер. BS/FH Тип.2+ 1RS	TZBS0190- ...			1601–2000				1
	Промежут.пер. BS/FH Тип.3+ 1RS	TZBS0200- ...			2001–3000				1
15	Промежут.пер. BS/FH Тип.1+ 1RS	TZBS0180- ...	1		2401–2600				1
	Промежут.пер. BS/FH Тип.2+ 1RS	TZBS0190- ...			2601–2800				1
	Промежут.пер. BS/FH Тип.3+ 1RS	TZBS0200- ...			2801–3000				1
16	Откидная опора S-ES FH ТВТ	см."Проф.лист", FRKB							
17	Зап.пластина S-RS	см."Проф.лист", TRSK							
18	Запор. пласт. S 56	см."Проф.лист", TRSM							
Дополнительно по желанию									
19	Ограничитель откидывания ..	TFKB0010- ...	1		260– 800				
20	Предохранитель ошиб. действия	TFBS0010- ...	1						
21	Колпачок	см."Проф.лист", TFFD	1						
22	Упор FBS	см."Проф.лист", FRZF01	1						
23	Балконная защелка ПРАВ.	TFST0021- ...	1		1601–3000				
	Балконная защелка ЛЕВ.	TFST0022- ...			1601–3000				

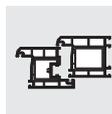

Петлевая группа						
Поз.	Наименование	Артикул			Кол-во по: Масса створки	
		Покрытие TS	RAL9016	RAL8022	100 кг	130 кг
24	Ножн.петля ДН	см."Проф.лист", TBWB61			1	1
25	Декоративная накладка WKF		TKWB0010-004 ...	TKWB0010-012 ...	1	1
26	Опора нож.петли 100кг	см."Проф.лист", TBSL61			1	
27	Декоративная накладка S		TKSL0020-004 ...	TKSL0020-012 ...	1	1
28	Штифт опоры ножн. петли Poly	TBSB6020-1 ...			1	1
29	Опора нож.петли 130кг	см."Проф.лист", TBSL62				1
30	Оп. ниж.п.100кг	см."Проф.лист", TBEL01			1	
31	Декоративная накладка EL O MB		TKEO0010-004 ...	TKEO0010-012 ...	1	1
32	Декоративная накладка EL U		TKEU0010-004 ...	TKEU0010-012 ...	1	1
33	Оп. ниж.п.130кг	см."Проф.лист", TBEL02				1
34	Врез.пет. KF 100кг	см."Проф.лист", TBEB62			1	
35	Декоративная накладка EB		TKEB0020-004 ...	TKEB0020-012 ...	1	1
36	Врез.пет. KF 130кг	см."Проф.лист", TBEB63				1

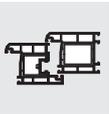

Внешний размер рамы
 1-ств. Прямоугольная Откидно-поворотная (ТВТ)
 KF GM Петлевая группа TITAN

TITAN AF

RC1

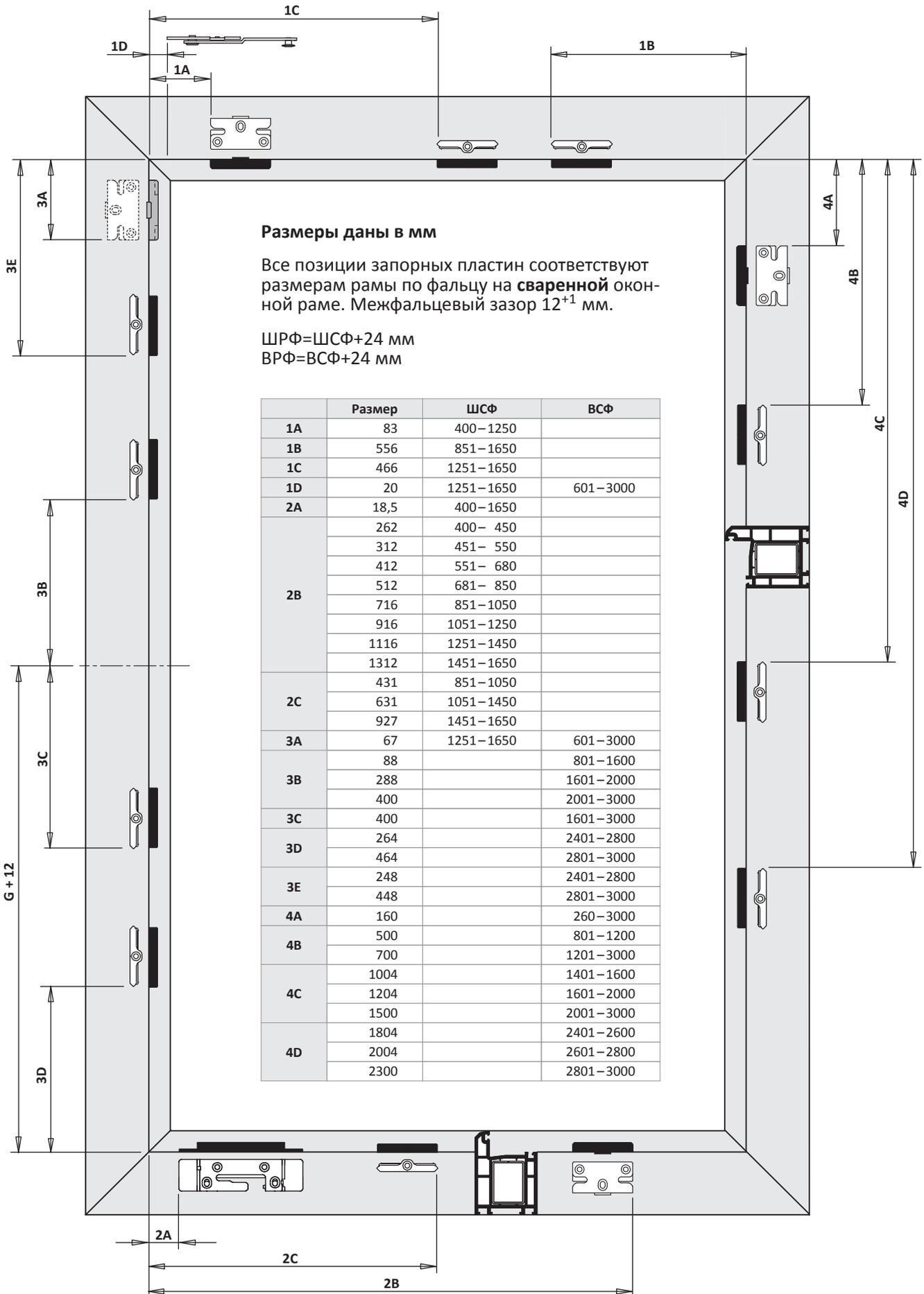

5

TITAN AF

Руководство по монтажу

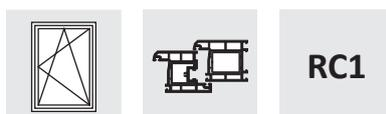

1-ств. Прямоугольная Поворотно-откидная

ПВХ

RC1

Положение ручки центральное

Петлевая группа TITAN

Покрытие Титан-серебро

Дорнмас 15 мм

Комплектное оснащение	
Общее	Расстояние между точками прижима 700
Верхняя сторона	Цельносборные ножницы
Нижняя сторона	Роликовый приподниматель
Запорная сторона	Предохр.ошиб.действ.на приводе
Петлевая сторона	Угл.удл.BS P.1+2 2RS
Петлевая группа	Стандарт

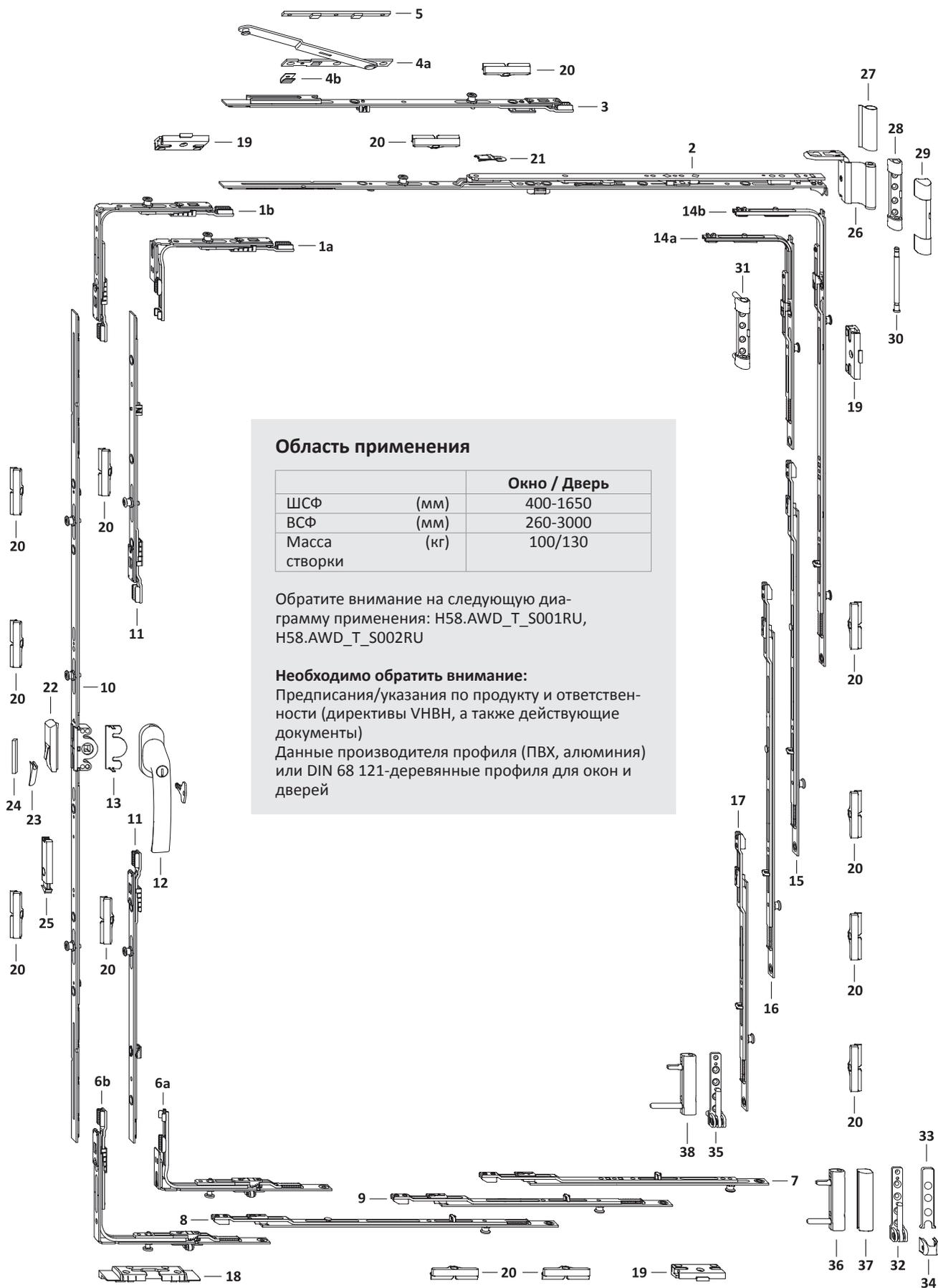
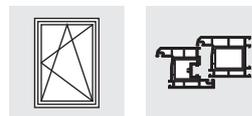

Область применения

		Окно / Дверь
ШСФ	(мм)	400-1650
ВСФ	(мм)	260-3000
Масса створки	(кг)	100/130

Обратите внимание на следующую диаграмму применения: H58.AWD_T_S001RU, H58.AWD_T_S002RU

Необходимо обратить внимание:
Предписания/указания по продукту и ответственности (директивы VHBV, а также действующие документы)
Данные производителя профиля (ПВХ, алюминия) или DIN 68 121-деревянные профили для окон и дверей

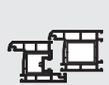

Список фурнитуры

1-ств. Прямоугольная Поворотно-откидная KF GM Петлевая группа TITAN

TITAN AF

RC1

Поз.	Наименование	Артикул	Шт.	ШСФ	ВСФ	Размер G	Кол.запорных пластин/ Поз.		
							18	19	20
1a	Угл.передача AF VSO укор.1RS	TEUL4020- ...	1	400– 850	260– 460			1	
1b	Угловая передача AF VSO 1RS	TEUL4010- ...	1	400–1650	461–3000			1	
2	Ножницы AF Тип.0	TSKK2000- ...	1	400– 450					
	Ножницы AF Тип.1	TSKK2010- ...		451– 680					
	Ножницы AF Тип.2	TSKK2020- ...		681– 750					
	Ножницы AF Тип.2 1RS	TSKK2120- ...		751– 850					1
	Ножницы AF Тип.3 1RS	TSKK2030- ...		851–1050					1
	Ножницы AF Тип.4 1RS	TSKK2040- ...		1051–1250					1
	Ножницы AF Тип.3 1RS	TSKK2030- ...		1251–1450					1
3	Промежут.пер. доп.нож. 1RS	TZOK1010- ...	1	1251–1650					1
4	Дополнительные ножницы	см."Проф.лист", TSZS	1	1251–1650					
5	Подклад.пласт.Z	см."Проф.лист", FRUP01	1	1251–1650					
6a	Угл.пер. AF VSU/K+ укор. FH 1S	TEUL5090- ...	1	400– 850	260– 460		1		
6b	Угл. передача AF VSU/K+ FH 1S	TEUL5010- ...	1	400–1650	461–3000		1		
7	Удлинитель Тип.1+ 1RS	TVSO0200- ...	1	400– 450				1	
	Удлинитель Тип.2+ 1RS	TVSL0320- ...		451– 550				1	
	Удлинитель Тип.3+ 1RS	TVSL0330- ...		551– 680				1	
	Удлинитель Тип.4+ 1RS	TVSL0340- ...		681– 850				1	
	Удлинитель Тип.3+ 1RS	TVSL0330- ...		851–1250				1	
	Удлинитель Тип.2+ 1RS	TVSL0320- ...		1251–1450				1	
	Удлинитель Тип.4+ 1RS	TVSL0340- ...		1451–1650				1	
8	Промежут.пер. BS/FH Тип.1+ 1RS	TZBS0180- ...	1	851–1050					1
	Промежут.пер. BS/FH Тип.2+ 1RS	TZBS0190- ...	1	1051–1650					1
9	Промежут.пер. BS/FH Тип.1+ 1RS	TZBS0180- ...	1	1251–1650					1
10	Привод 15 AF Тип.20	TGMK4010- ...	1	400– 850	260– 460	130– 230			
	Привод 15 AF Тип.20	TGMK4010- ...			461– 600	230– 300			
	Привод 15 AF Тип.60	TGMK4020- ...		601– 700	300– 350				
	Привод 15 AF Тип.70 1RS	TGMK4030- ...		701– 800	350– 400			1	
	Привод 15 AF Тип.80 1RS	TGMK4040- ...		801–1200	400– 600			1	
	Привод 15 AF Тип.120 2RS 70	TGMK4160- ...		1201–1600	600– 800			2	
	Привод 15 AF Тип.160 2RS 70	TGMK4170- ...		1601–2000	800–1000			2	
Привод 15 AF Тип.200 3RS 70	TGMK4110- ...	2001–3000	1000–1500			3			
11	Промежут.пер. КК/AF Тип.1 1RS	TZKK1010- ...	2		2401–2800				2
Промежут.пер. КК/AF Тип.2 1RS	TZKK1020- ...			2801–3000				2	
12	Ручка Globe с ключом 100Nm	см."Доп.детали" ZHGA100	1		260–3000				
13	Защита от высверливания E	TGBS0010- ...	1		260–3000				
14a	Угл.удлин. BSO/K3+ 1RS	TEUL2400- ...	1		260– 800			1	
14b	Угл. удлин. BS/K3 Тип.1+ 2RS	TEUL2380- ...	1		801–1200			1	1
	Угл. удлин. BS/K3 Тип.2+ 2RS	TEUL2390- ...			1201–3000			1	1
15	Промежут.пер. BS/FH Тип.1+ 1RS	TZBS0180- ...	1		1401–1600				1
	Промежут.пер. BS/FH Тип.3+ 1RS 70	TZBS0300- ...			1601–3000				1
16	Промежут.пер. BS/FH Тип.1+ 1RS	TZBS0180- ...	1		2001–2200				1
	Промежут.пер. BS/FH Тип.2+ 1RS	TZBS0190- ...			2201–2400				1
	Промежут.пер. BS/FH Тип.3+ 1RS 70	TZBS0300- ...			2401–3000				1
17	Промежут.пер. BS/FH Тип.1+ 1RS	TZBS0180- ...	1		2801–3000				1
18	Откидная опора S-ES FH	см."Проф.лист", FRKA							
19	Зап.пластина S-RS	см."Проф.лист", TRSK							
20	Запор. пласт. S 56	см."Проф.лист", TRSM							
Дополнительно по желанию									
21	Ограничитель откидывания ..	TFKB0010- ...	1		260– 800				
22	Предохранитель ошиб. действия	TFBS0010- ...	1						
23	Колпачок	см."Проф.лист", TFFD	1						
24	Упор FBS	см."Проф.лист", FRZF01	1						
25	Балконная защелка ПРАВ.	TFST0021- ...	1		1601–3000				
	Балконная защелка ЛЕВ.	TFST0022- ...			1601–3000				

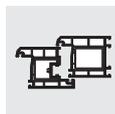

Петлевая группа						
Поз.	Наименование	Артикул			Кол-во по: Масса створки	
		Покрытие TS	RAL9016	RAL8022	100 кг	130 кг
26	Ножн.петля ДН	см."Проф.лист", TBWB61			1	1
27	Декоративная накладка WKF		TKWB0010-004 ...	TKWB0010-012 ...	1	1
28	Опора нож.петли 100кг	см."Проф.лист", TBSL61			1	
29	Декоративная накладка S		TKSL0020-004 ...	TKSL0020-012 ...	1	1
30	Штифт опоры ножн. петли Poly	TBSB6020-1 ...			1	1
31	Опора нож.петли 130кг	см."Проф.лист", TBSL62				1
32	Оп. ниж.п.100кг	см."Проф.лист", TBEL01			1	
33	Декоративная накладка EL O MB		TKEO0010-004 ...	TKEO0010-012 ...	1	1
34	Декоративная накладка EL U		TKEU0010-004 ...	TKEU0010-012 ...	1	1
35	Оп. ниж.п.130кг	см."Проф.лист", TBEL02				1
36	Врез.пет. KF 100кг	см."Проф.лист", TBEB62			1	
37	Декоративная накладка EB		TKEB0020-004 ...	TKEB0020-012 ...	1	1
38	Врез.пет. KF 130кг	см."Проф.лист", TBEB63				1



Внешний размер рамы
 1-ств. Прямоугольная Поворотно-откидная
 KF GM Петлевая группа TITAN

TITAN AF

RC1

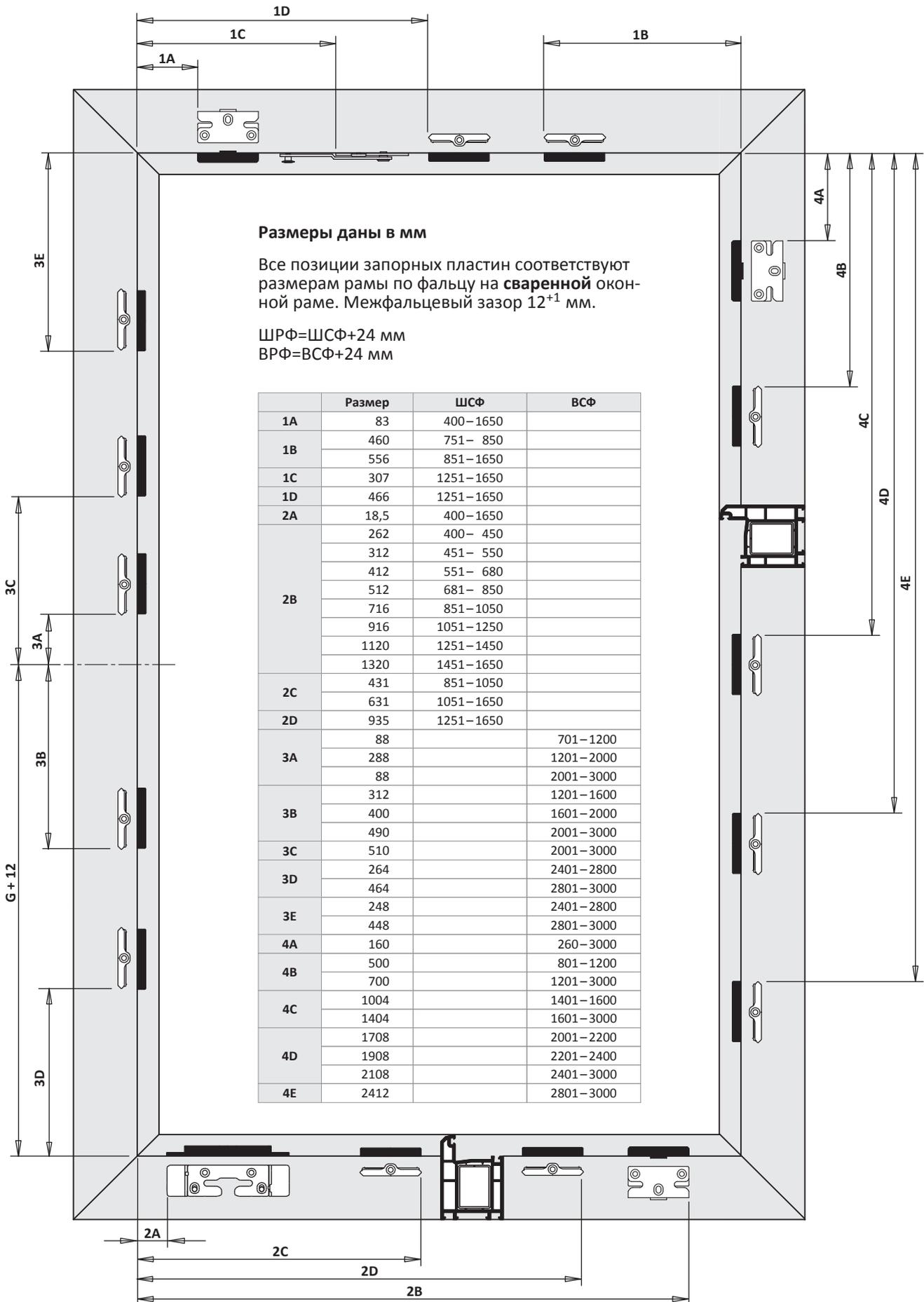

5

TITAN AF

Руководство по монтажу

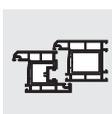
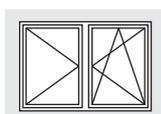

RC1

5

2-ств. Прямоугольная Поворотно-откидная/Поворотная DS 16

ПВХ

RC1

Положение ручки центральное

Петлевая группа TITAN

Покрытие Титан-серебро

Дорнмас 15 мм

Комплектное оснащение	
Общее	Расстояние между точками прижима 700
Верхняя сторона	Цельносборные ножницы
Нижняя сторона	Роликовый приподниматель
Запорная сторона	Предохр.ошиб.действ.на приводе
Петлевая сторона	Угл.удл.BS P.1+2 2RS
Петлевая группа	Стандарт

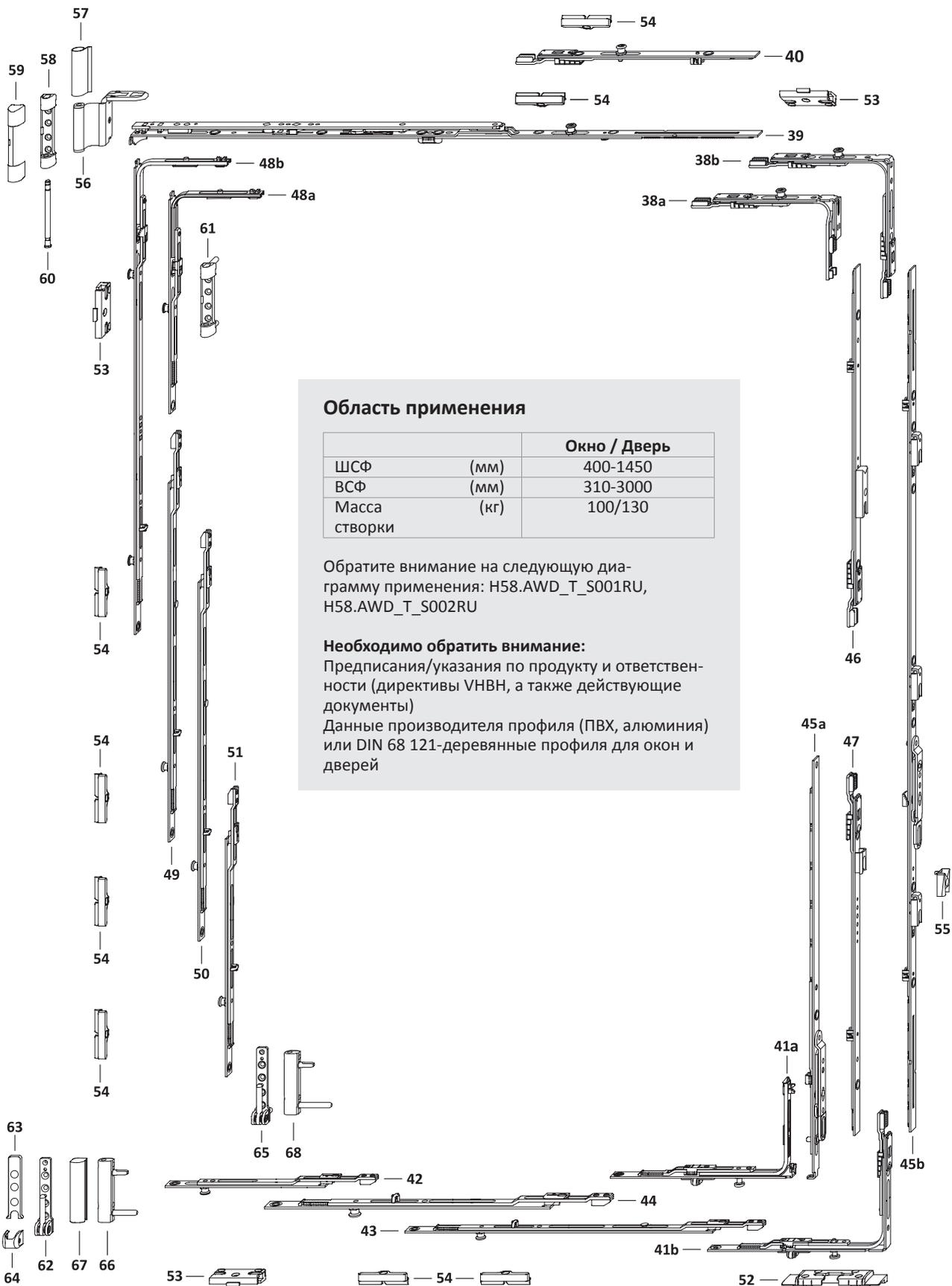
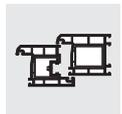
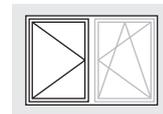

Область применения

		Окно / Дверь
ШСФ	(мм)	400-1450
ВСФ	(мм)	310-3000
Масса створки	(кг)	100/130

Обратите внимание на следующую диаграмму применения: H58.AWD_T_S001RU, H58.AWD_T_S002RU

Необходимо обратить внимание:

Предписания/указания по продукту и ответственности (директивы VNBH, а также действующие документы)

Данные производителя профиля (ПВХ, алюминия) или DIN 68 121-деревянные профили для окон и дверей

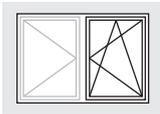
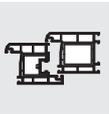

Обзор фурнитуры Первая створка

Поворотно-откидная/Поворотная DS 16
KF GM Петлевая группа TITAN

TITAN AF

RC1

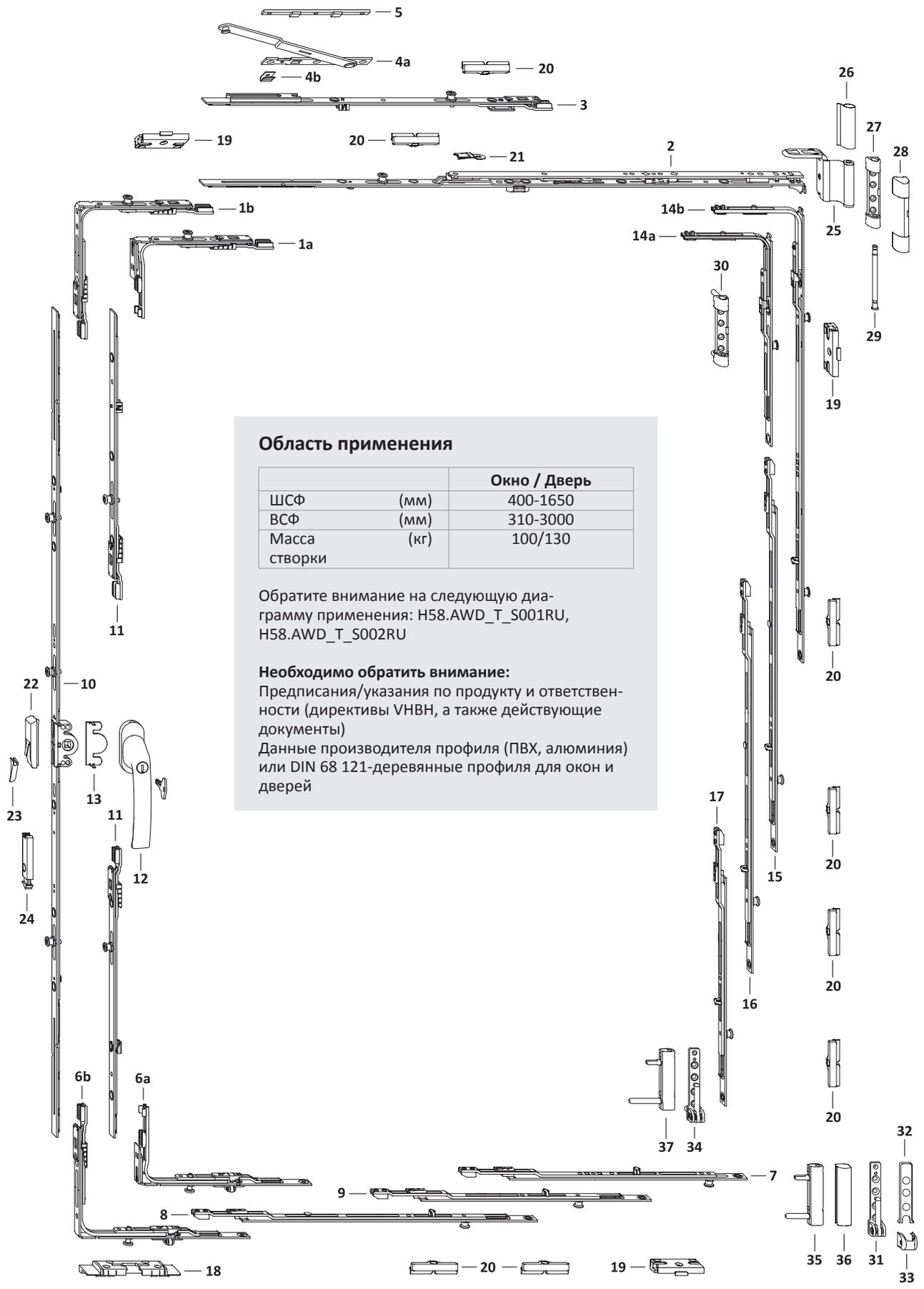

Область применения

		Окно / Дверь
ШСФ	(мм)	400-1650
ВСФ	(мм)	310-3000
Масса створки	(кг)	100/130

Обратите внимание на следующую диаграмму применения: H58.AWD_T_S001RU, H58.AWD_T_S002RU

Необходимо обратить внимание:

Предписания/указания по продукту и ответственности (директивы VNBH, а также действующие документы)
Данные производителя профиля (ПВХ, алюминия) или DIN 68 121-деревянные профили для окон и дверей

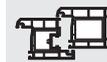
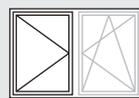

Поз.	Наименование	Артикул	Шт.	ШСФ	ВСФ	Размер G В первой створке	Кол.запорных пластин/ Поз.		
							52	53	54
38a	Угл.передача AF VSO укор.1RS	TEUL4020- ...	1	400– 850	310– 460			1	
38b	Угловая передача AF VSO 1RS	TEUL4010- ...	1	400–1450	461–3000			1	
39	Ножницы AF Тип.0	TSKK2000- ...	1	400– 450					
	Ножницы AF Тип.1	TSKK2010- ...		451– 680					
	Ножницы AF Тип.2	TSKK2020- ...		681– 750					
	Ножницы AF Тип.2 1RS	TSKK2120- ...		751– 850					1
	Ножницы AF Тип.3 1RS	TSKK2030- ...		851–1050					1
	Ножницы AF Тип.4 1RS	TSKK2040- ...		1051–1450				1	
40	Промежут.пер. КК/AF Тип.1 1RS	TZKK1010- ...	1	1251–1450					1
41a	Углов.перед. VSU/K FH+ 1S	TEVR1400- ...	1	400–1450	461– 700		1		
	Углов.перед. VSU/K FH+ 1S	TEVR1400- ...		400– 850	310– 460		1		
41b	Угл. передача AF VSU/K+ FH 1S	TEUL5010- ...	1	400–1450	701–3000		1		
42	Удлинитель Тип.1+ 1RS	TVSO0200- ...	1	400– 450					1
	Удлинитель Тип.2+ 1RS	TVSL0320- ...		451– 550					1
	Удлинитель Тип.3+ 1RS	TVSL0330- ...		551– 680					1
	Удлинитель Тип.4+ 1RS	TVSL0340- ...		681– 850					1
	Удлинитель Тип.3+ 1RS	TVSL0330- ...		851–1250					1
	Удлинитель Тип.2+ 1RS	TVSL0320- ...		1251–1450					1
43	Промежут.пер. BS/FH Тип.1+ 1RS	TZBS0180- ...	1	851–1050					1
	Промежут.пер. BS/FH Тип.2+ 1RS	TZBS0190- ...		1051–1450					1
44	Промежут.пер. BS/FH Тип.1+ 1RS	TZBS0180- ...	1	1251–1450					1
45a	Штул.привод 16 Тип.30	TGKS0010- ...	1	400– 850	310– 460	155– 230			
	Штул.привод 16 Тип.30	TGKS0010- ...		461– 600	230– 300				
	Штул.привод 16 AF 60/G300	TGKS4030- ...		601– 700	300– 350				
45b	Штул.привод 16 AF Тип.70 1SB	TGMS4030- ...	1		701– 800	350– 400			
	Штул.привод 16 AF Тип.80 1SB	TGMS4040- ...			801–1200	400– 600			
	Штул.привод16 AF Тип.120 2SB 7	TGMS4120- ...			1201–1600	600– 800			
	Штул.привод 16 AF Тип160 2SB 7	TGMS4130- ...			1601–2000	800–1000			
	Штул.привод16 AF Тип.200 3SB 7	TGMS4100- ...			2001–3000	1000–1500			
46	Промежут.пер. AF Тип.1 1SB-RS	TZKS1020- ...	1		2401–2800				
	Промежут.пер. AF Тип.2 1SB-RS	TZKS1030- ...			2801–3000				
47	Промежут.пер. AF Тип.1 1SB-VSU	TZKS1060- ...	1		2401–2800				
	Промежут.пер. AF Тип.2 1SB-VSU	TZKS1070- ...			2801–3000				
48a	Угл.удлин. BSO/K3+ 1RS	TEUL2400- ...	1		310– 800			1	
48b	Угл. удлин. BS/K3 Тип.1+ 2RS	TEUL2380- ...	1		801–1200			1	1
	Угл. удлин. BS/K3 Тип.2+ 2RS	TEUL2390- ...			1201–3000			1	1
49	Промежут.пер. BS/FH Тип.1+ 1RS	TZBS0180- ...	1		1401–1600				1
	Промежут.пер. BS/FH Тип.3+ 1RS 70	TZBS0300- ...			1601–3000				1
50	Промежут.пер. BS/FH Тип.1+ 1RS	TZBS0180- ...	1		2001–2200				1
	Промежут.пер. BS/FH Тип.2+ 1RS	TZBS0190- ...			2201–2400				1
	Промежут.пер. BS/FH Тип.3+ 1RS 70	TZBS0300- ...			2401–3000				1
51	Промежут.пер. BS/FH Тип.1+ 1RS	TZBS0180- ...	1		2801–3000				1
52	Откидная опора S-ES FH	см."Проф.лист", FRKA							
53	Зап.пластина S-RS	см."Проф.лист", TRSK							
54	Запор. пласт. S 56	см."Проф.лист", TRSM							
Дополнительно по желанию									
55	Зап.плас.д.балк.защелки AF A0767	TRST0100- ...	1		1601–3000				

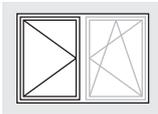
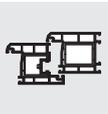

Список фурнитуры Вторая створка
Поворотно-откидная/Поворотная DS 16
KF GM Петлевая группа TITAN

TITAN AF

RC1

Петлевая группа						
Поз.	Наименование	Покрытие TS	Артикул		Кол-во по: Масса створки	
			RAL9016	RAL8022	100 кг	130 кг
56	Ножн.петля ДН	см."Проф.лист", TBWB61			1	1
57	Декоративная накладка WKF		TKWB0010-004 ...	TKWB0010-012 ...	1	1
58	Опора нож.петли 100кг	см."Проф.лист", TBSL61			1	
59	Декоративная накладка S		TKSL0020-004 ...	TKSL0020-012 ...	1	1
60	Штифт опоры ножн. петли Poly	TBSB6020-1 ...			1	1
61	Опора нож.петли 130кг	см."Проф.лист", TBSL62				1
62	Оп. ниж.п.100кг	см."Проф.лист", TBEL01			1	
63	Декоративная накладка EL O MB		TKEO0010-004 ...	TKEO0010-012 ...	1	1
64	Декоративная накладка EL U		TKEU0010-004 ...	TKEU0010-012 ...	1	1
65	Оп. ниж.п.130кг	см."Проф.лист", TBEL02				1
66	Врез.пет. KF 100кг	см."Проф.лист", TBEB62			1	
67	Декоративная накладка EB		TKEB0020-004 ...	TKEB0020-012 ...	1	1
68	Врез.пет. KF 130кг	см."Проф.лист", TBEB63				1

5

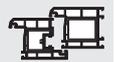
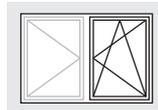

Поз.	Наименование	Артикул	Шт.	ШСФ	ВСФ	Размер G	Кол.запорных пластин/ Поз.		
							18	19	20
1a	Угл.передача AF VSO укор.1RS	TEUL4020- ...	1	400– 850	310– 460			1	
1b	Угловая передача AF VSO 1RS	TEUL4010- ...	1	400–1650	461–3000			1	
2	Ножницы AF Тип.0	TSKK2000- ...	1	400– 450					
	Ножницы AF Тип.1	TSKK2010- ...		451– 680					
	Ножницы AF Тип.2	TSKK2020- ...		681– 750					
	Ножницы AF Тип.2 1RS	TSKK2120- ...		751– 850					1
	Ножницы AF Тип.3 1RS	TSKK2030- ...		851–1050					1
	Ножницы AF Тип.4 1RS	TSKK2040- ...		1051–1250					1
	Ножницы AF Тип.3 1RS	TSKK2030- ...		1251–1450					1
3	Промежут.пер. доп.нож. 1RS	TZOK1010- ...	1	1251–1650					1
4	Дополнительные ножницы	см."Проф.лист", TSZS	1	1251–1650					
5	Подклад.пласт.Z	см."Проф.лист", FRUP01	1	1251–1650					
6a	Угл.пер. AF VSU/K+ укор. FH 1S	TEUL5090- ...	1	400– 850	310– 460		1		
6b	Угл. передача AF VSU/K+ FH 1S	TEUL5010- ...	1	400–1650	461–3000		1		
7	Удлинитель Тип.1+ 1RS	TVSO0200- ...	1	400– 450				1	
	Удлинитель Тип.2+ 1RS	TVSL0320- ...		451– 550				1	
	Удлинитель Тип.3+ 1RS	TVSL0330- ...		551– 680				1	
	Удлинитель Тип.4+ 1RS	TVSL0340- ...		681– 850				1	
	Удлинитель Тип.3+ 1RS	TVSL0330- ...		851–1250				1	
	Удлинитель Тип.2+ 1RS	TVSL0320- ...		1251–1450				1	
	Удлинитель Тип.4+ 1RS	TVSL0340- ...		1451–1650				1	
8	Промежут.пер. BS/FH Тип.1+ 1RS	TZBS0180- ...	1	851–1050					1
	Промежут.пер. BS/FH Тип.2+ 1RS	TZBS0190- ...	1	1051–1650					1
9	Промежут.пер. BS/FH Тип.1+ 1RS	TZBS0180- ...	1	1251–1650					1
10	Привод 15 AF Тип.20	TGMK4010- ...	1	400– 850	310– 460	155– 230			
	Привод 15 AF Тип.20	TGMK4010- ...			461– 600	230– 300			
	Привод 15 AF Тип.60	TGMK4020- ...			601– 700	300– 350			
	Привод 15 AF Тип.70 1RS	TGMK4030- ...			701– 800	350– 400			
	Привод 15 AF Тип.80 1RS	TGMK4040- ...			801–1200	400– 600			
	Привод 15 AF Тип.120 2RS 70	TGMK4160- ...			1201–1600	600– 800			
	Привод 15 AF Тип.160 2RS 70	TGMK4170- ...			1601–2000	800–1000			
	Привод 15 AF Тип.200 3RS 70	TGMK4110- ...			2001–3000	1000–1500			
11	Промежут.пер. КК/AF Тип.1 1RS	TZKK1010- ...	2		2401–2800				
Промежут.пер. КК/AF Тип.2 1RS	TZKK1020- ...			2801–3000					
12	Ручка Globe с ключом 100Nm	см."Доп.детали" ZHGA100	1		310–3000				
13	Защита от высверливания E	TGBS0010- ...	1		310–3000				
14a	Угл.удлин. BSO/K3+ 1RS	TEUL2400- ...	1		310– 800			1	
14b	Угл. удлин. BS/K3 Тип.1+ 2RS	TEUL2380- ...	1		801–1200			1	1
	Угл. удлин. BS/K3 Тип.2+ 2RS	TEUL2390- ...			1201–3000			1	1
15	Промежут.пер. BS/FH Тип.1+ 1RS	TZBS0180- ...	1		1401–1600				1
	Промежут.пер. BS/FH Тип.3+ 1RS 70	TZBS0300- ...			1601–3000				1
16	Промежут.пер. BS/FH Тип.1+ 1RS	TZBS0180- ...	1		2001–2200				1
	Промежут.пер. BS/FH Тип.2+ 1RS	TZBS0190- ...			2201–2400				1
	Промежут.пер. BS/FH Тип.3+ 1RS 70	TZBS0300- ...			2401–3000				1
17	Промежут.пер. BS/FH Тип.1+ 1RS	TZBS0180- ...	1		2801–3000				1
18	Откидная опора S-ES FH	см."Проф.лист", FRKA							
19	Зап.пластина S-RS	см."Проф.лист", TRSK							
20	Запор. пласт. S 56	см."Проф.лист", TRSM							
Дополнительно по желанию									
21	Ограничитель откидывания ..	TFKB0010- ...	1		310– 800				
22	Предохранитель ошиб. действия	TFBS0010- ...	1						
23	Колпачок	см."Проф.лист", TFFD	1						
24	Балконная защелка ПРАВ.	TFST0021- ...	1		1601–3000				
	Балконная защелка ЛЕВ.	TFST0022- ...			1601–3000				

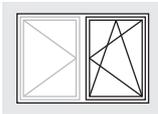
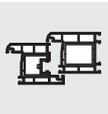

Список фурнитуры Первая створка
 Поворотно-откидная/Поворотная DS 16
 KF GM Петлевая группа TITAN

TITAN AF

RC1

Петлевая группа						
Поз.	Наименование	Артикул			Кол-во по: Масса створки	
		Покрытие TS	RAL9016	RAL8022	100 кг	130 кг
25	Ножн.петля ДН	см."Проф.лист", TBWB61			1	1
26	Декоративная накладка WKF		TKWB0010-004 ...	TKWB0010-012 ...	1	1
27	Опора нож.петли 100кг	см."Проф.лист", TBSL61			1	
28	Декоративная накладка S		TKSL0020-004 ...	TKSL0020-012 ...	1	1
29	Штифт опоры ножн. петли Poly	TBSB6020-1 ...			1	1
30	Опора нож.петли 130кг	см."Проф.лист", TBSL62				1
31	Оп. ниж.п.100кг	см."Проф.лист", TBEL01			1	
32	Декоративная накладка EL O MB		TKEO0010-004 ...	TKEO0010-012 ...	1	1
33	Декоративная накладка EL U		TKEU0010-004 ...	TKEU0010-012 ...	1	1
34	Оп. ниж.п.130кг	см."Проф.лист", TBEL02				1
35	Врез.пет. KF 100кг	см."Проф.лист", TBEB62			1	
36	Декоративная накладка EB		TKEB0020-004 ...	TKEB0020-012 ...	1	1
37	Врез.пет. KF 130кг	см."Проф.лист", TBEB63				1

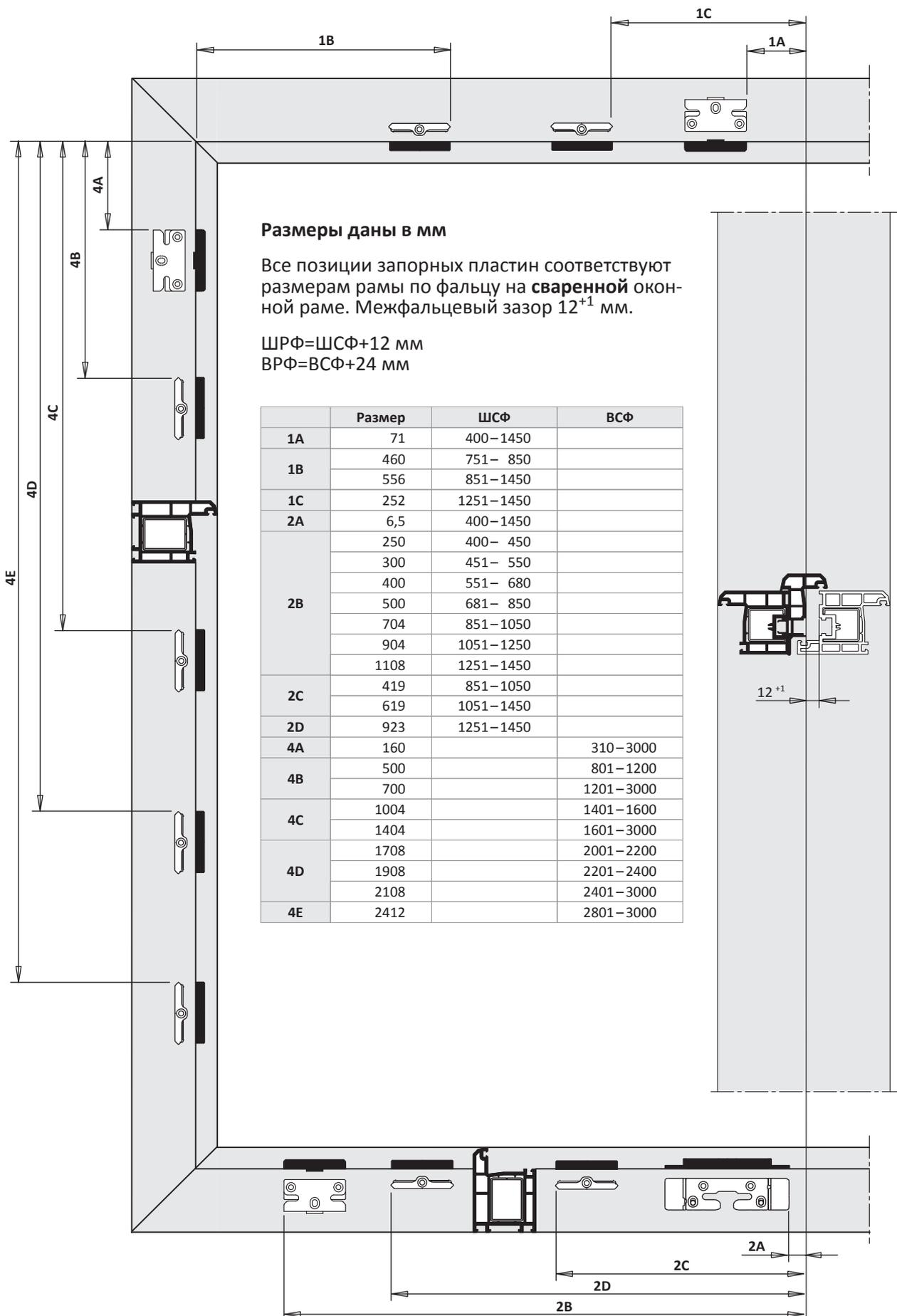
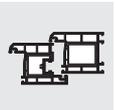
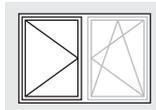

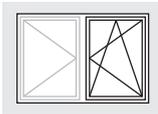

Внешний размер рамы Первая створка

Поворотно-откидная/Поворотная DS 16
KF GM Петлевая группа TITAN

TITAN AF

RC1

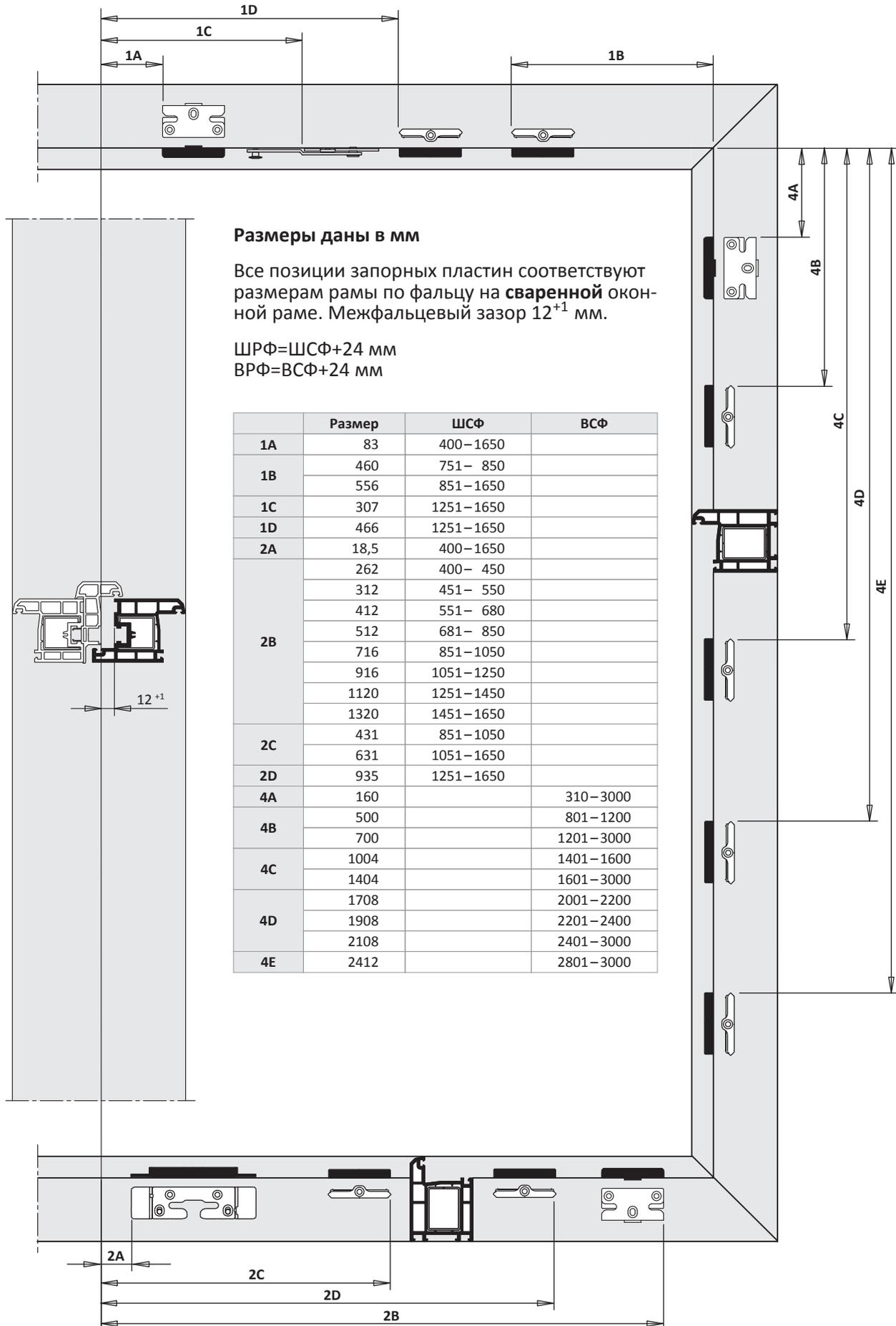

5

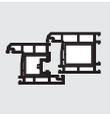

Нижняя сторона Inliner

1-ств. Прямоугольная Поворотно-откидная	H48.TAFKFK2+S001RU	6 - 3
2-ств. Прямоугольная Поворотно-откидная/ поворотная DS 16	H48.TAFKFK2+S002RU	6 - 9
2-ств. Прямоугольная Поворотно-откидная/ поворотная DS BAN	H48.TAFKFK2+S008RU	6 - 19

Расстояние между точками прижима 700 мм

1-ств. Прямоугольная Поворотно-откидная	H48.TAFKFK2+S301RU	6 - 29
2-ств. Прямоугольная Поворотно-откидная/ поворотная DS 16	H48.TAFKFK2+S302RU	6 - 35

TITAN AF

Руководство по монтажу

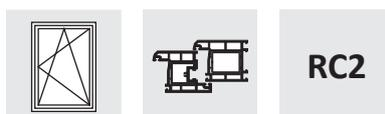

1-ств. Прямоугольная Поворотно-откидная

ПВХ

RC2

Положение ручки константное

Петлевая группа TITAN

Покрытие Титан-серебро

Дорнмас 15 мм

6

Комплектное оснащение	
Общее	Расстояние между точками прижима 800
Верхняя сторона	Цельносборные ножницы
Нижняя сторона	Роликовый приподниматель
Запорная сторона	Предохр.ошиб.действ.на приводе
Петлевая сторона	Угл.удл.BS P.1+2 2RS
Петлевая группа	Стандарт

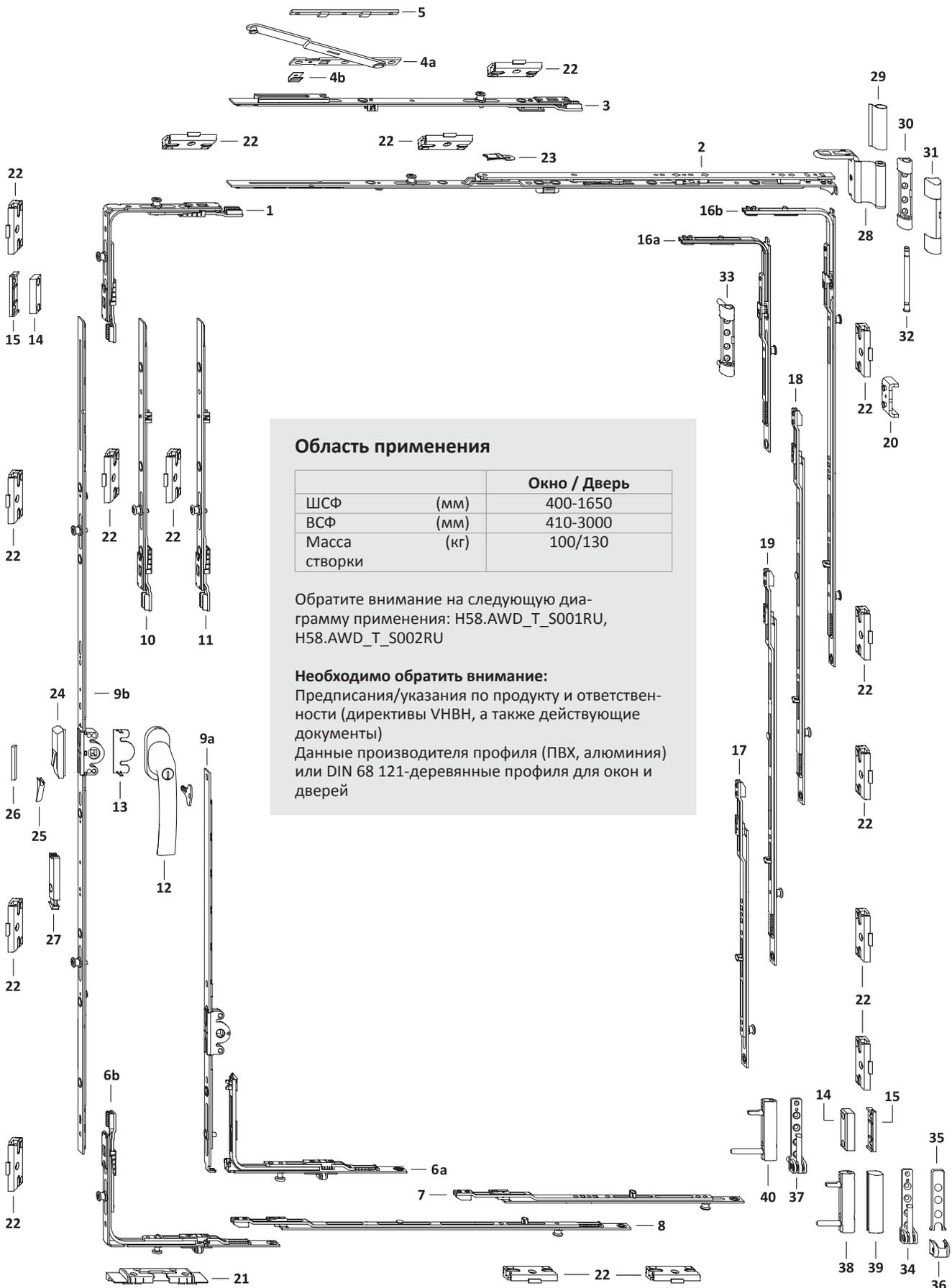
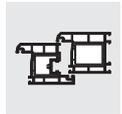
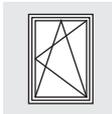

Область применения

		Окно / Дверь
ШСФ	(мм)	400-1650
ВСФ	(мм)	410-3000
Масса створки	(кг)	100/130

Обратите внимание на следующую диаграмму применения: H58.AWD_T_S001RU, H58.AWD_T_S002RU

Необходимо обратить внимание:
Предписания/указания по продукту и ответственности (директивы VNBH, а также действующие документы)
Данные производителя профиля (ПВХ, алюминия) или DIN 68 121-деревянные профили для окон и дверей

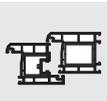

Список фурнитуры

1-ств. Прямоугольная Поворотно-откидная KF GK Петлевая группа TITAN

TITAN AF

RC2

Поз.	Наименование	Артикул	Шт.	ШСФ	ВСФ	Размер G	Кол.запорных пластин/ Поз.	
							21	22
1	Угловая передача AF VSO 2RS A0055	TEUL4070- ...	1	400-1650				2
2	Ножницы AF Тип.0	TSKK2000- ...	1	400- 450				
	Ножницы AF Тип.1	TSKK2010- ...		451- 680				
	Ножницы AF Тип.2	TSKK2020- ...		681- 850				
	Ножницы AF Тип.3 1RS	TSKK2030- ...		851-1050				1
	Ножницы AF Тип.4 1RS	TSKK2040- ...		1051-1250				1
	Ножницы AF Тип.3 1RS	TSKK2030- ...		1251-1450				1
3	Промежут.пер. доп.нож. 1RS	TZOK1010- ...	1	1251-1650				1
	Дополнительные ножницы	см."Проф.лист", TSZS	1	1251-1650				
5	Подклад.пласт.Z	см."Проф.лист", FRUP01	1	1251-1650				
6a	Углов.перед. VSU/K FH+ 1S	TEVR1400- ...	1	400-1250	410- 600		1	
6b	Угл.пер. AF VSU/K+ FH 1S 1RS A0055	TEUL5020- ...	1	400-1650	601-3000		1	1
7	Удлинитель Тип.1+ 1RS	TVSO0200- ...	1	400- 450				1
	Удлинитель Тип.2+ 1RS	TVSL0320- ...		451- 550				1
	Удлинитель Тип.3+ 1RS	TVSL0330- ...		551- 680				1
	Удлинитель Тип.4+ 1RS	TVSL0340- ...		681- 850				1
	Удлинитель Тип.3+ 1RS	TVSL0330- ...		851-1250				1
	Удлинитель Тип.5+ 1RS	TVSL0350- ...		1251-1450				1
	Удлинитель Тип.4+ 1RS	TVSL0340- ...		1451-1650				1
8	Промежут.пер. BS/FH Тип.1+ 1RS	TZBS0180- ...	1	851-1050				1
	Промежут.пер. BS/FH Тип.2+ 1RS	TZBS0190- ...		1051-1450				1
	Промежут.пер. BS/FH Тип.3+ 1RS	TZBS0200- ...		1451-1650				1
9a	Привод 15 Тип.30/G180	TGKK3010- ...	1	400-1250	410- 600	180		
9b	Привод 15 AF Тип.60/G300	TGKK4030- ...	1		601- 800	300		
	Привод 15 AF Тип.80/G400 1RS	TGKK4050- ...		801-1000	400		1	
	Привод 15 AF Тип.100/G500 1RS	TGKK4060- ...		1001-1200	500		1	
	Привод 15 AF Тип.120/G600 1RS	TGKK4070- ...		1201-1400	600		1	
	Привод 15 AF Тип.140/G700 1RS	TGKK4080- ...		1401-1600	700		1	
	Привод 15 AF Тип.160/G700 2RS 70	TGKK4280- ...		1601-1800	700		2	
	Привод 15 AF Тип.180/G1000 2RS 70	TGKK4220- ...		1801-2000	1000		2	
Привод 15 AF Тип.200/G1000 2RS	TGKK4110- ...	2001-3000	1000		2			
10	Промежут.пер. AF Тип.1	TZZS0150- ...	1		2201-2400			
	Промежут.пер. KK/AF Тип.2 1RS	TZKK1020- ...		2401-2600			1	
	Промежут.пер. AF Тип.1	TZZS0150- ...		2601-2800				
	Промежут.пер. KK/AF Тип.2 1RS	TZKK1020- ...		2801-3000			1	
11	Промежут.пер. KK/AF Тип.2 1RS	TZKK1020- ...	1		2601-2800			1
	Промежут.пер. KK/AF Тип.2 1RS	TZKK1020- ...		2801-3000			1	
12	Ручка Globe с ключом 100Nm	см."Доп.детали" ZHGA100	1		410-3000			
13	Защита от высверливания E	TGBS0010- ...	1		410-3000			
14	Фальцевый огранич.	см."Проф.лист", FRFL	2		410-3000			
15	Подклад.пласт. RB/FPS	см."Проф.лист", FRUP02	2		410-3000			
16a	Угл.удлин. BSO/K3+ 1RS	TEUL2400- ...	1		410- 800			1
16b	Угл. удлин. BS/K3 Тип.1+ 2RS	TEUL2380- ...	1		801-1200			2
	Угл. удлин. BS/K3 Тип.2+ 2RS	TEUL2390- ...		1201-3000				2
17	Удлинитель Тип.2+ 1RS	TVSL0320- ...	1		501- 600			1
	Удлинитель Тип.3+ 1RS	TVSL0330- ...		601- 800				1
	Удлинитель Тип.2+ 1RS	TVSL0320- ...		801-1000				1
	Удлинитель Тип.4+ 1RS	TVSL0340- ...		1001-1400				1
	Удлинитель Тип.2+ 1RS	TVSL0320- ...		1401-1800				1
	Удлинитель Тип.4+ 1RS	TVSL0340- ...		1801-2200				1
	Удлинитель Тип.6+ 1RS	TVSL0360- ...		2201-2400				1
	Удлинитель Тип.5+ 1RS	TVSL0350- ...		2401-2800				1
18	Удлинитель Тип.4+ 1RS	TVSL0340- ...	1		2801-3000			1
	Промежут.пер. BS/FH Тип.1+ 1RS	TZBS0180- ...		1401-1600				1
	Промежут.пер. BS/FH Тип.2+ 1RS	TZBS0190- ...		1601-2000				1
	Промежут.пер. BS/FH Тип.3+ 1RS	TZBS0200- ...		2001-3000				1
19	Промежут.пер. BS/FH Тип.1+ 1RS	TZBS0180- ...	1		2401-2600			1
	Промежут.пер. BS/FH Тип.2+ 1RS	TZBS0190- ...		2601-2800				1
	Промежут.пер. BS/FH Тип.3+ 1RS	TZBS0200- ...		2801-3000				1

6



Поз.	Наименование	Артикул	Шт.	ШСФ	ВСФ	Размер G	Кол.запорных пластин/ Поз.	
							21	22
20	Предохранитель	см."Проф.лист", TFAH	1		410–3000			
21	Откидная опора S-ES FH	см."Проф.лист", FRKA						
22	Зап.пластина S-RS	см."Проф.лист", TRSK						
Дополнительно по желанию								
23	Ограничитель откидывания ..	TFKB0010- ...	1		410– 800			
24	Предохранитель ошиб. действия	TFBS0010- ...	1					
25	Колпачок	см."Проф.лист", TFFD	1					
26	Упор FBS	см."Проф.лист", FRZF01	1					
27	Балконная защелка ПРАВ.	TFST0021- ...	1		1801–3000			
	Балконная защелка ЛЕВ.	TFST0022- ...		1801–3000				

Петлевая группа						
Поз.	Наименование	Артикул			Кол-во по: Масса створки	
		Покрытие TS	RAL9016	RAL8022	100 кг	130 кг
28	Ножн.петля DH	см."Проф.лист", TBWB61			1	1
29	Декоративная накладка WKF		TKWB0010-004 ...	TKWB0010-012 ...	1	1
30	Опора нож.петли 100кг	см."Проф.лист", TBSL61			1	
31	Декоративная накладка S		TKSL0020-004 ...	TKSL0020-012 ...	1	1
32	Штифт опоры ножн. петли Poly	TBSB6020-1 ...			1	1
33	Опора нож.петли 130кг	см."Проф.лист", TBSL62				1
34	Оп. ниж.п.100кг	см."Проф.лист", TBEL01			1	
35	Декоративная накладка EL O MB		TKEO0010-004 ...	TKEO0010-012 ...	1	1
36	Декоративная накладка EL U		TKEU0010-004 ...	TKEU0010-012 ...	1	1
37	Оп. ниж.п.130кг	см."Проф.лист", TBEL02				1
38	Врез.пет. KF 100кг	см."Проф.лист", TBEB62			1	
39	Декоративная накладка EB		TKEB0020-004 ...	TKEB0020-012 ...	1	1
40	Врез.пет. KF 130кг	см."Проф.лист", TBEB63				1

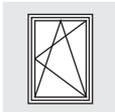
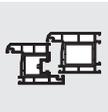

Внешний размер рамы
1-ств. Прямоугольная Поворотно-откидная
KF GK Петлевая группа TITAN

TITAN AF

RC2

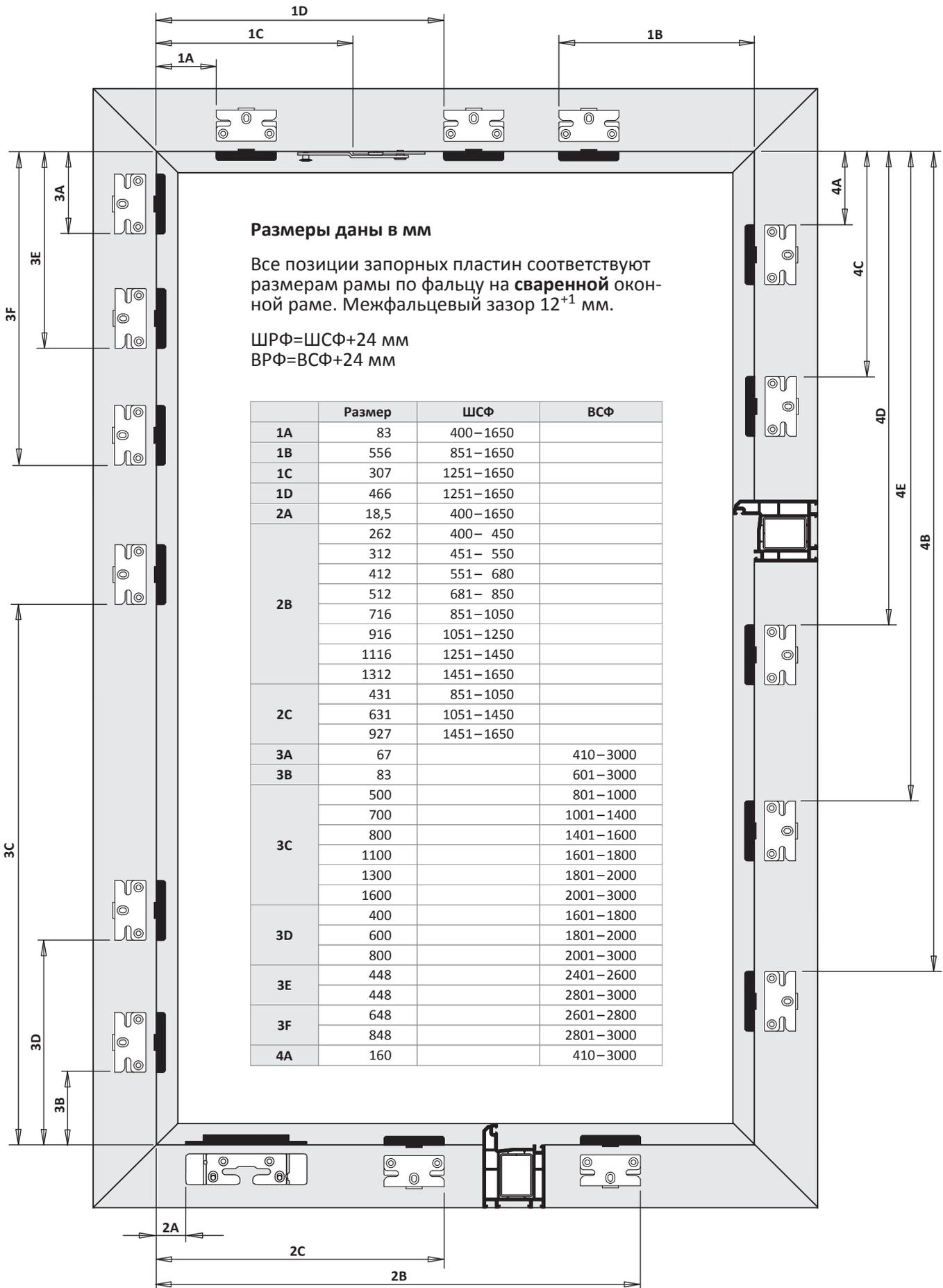

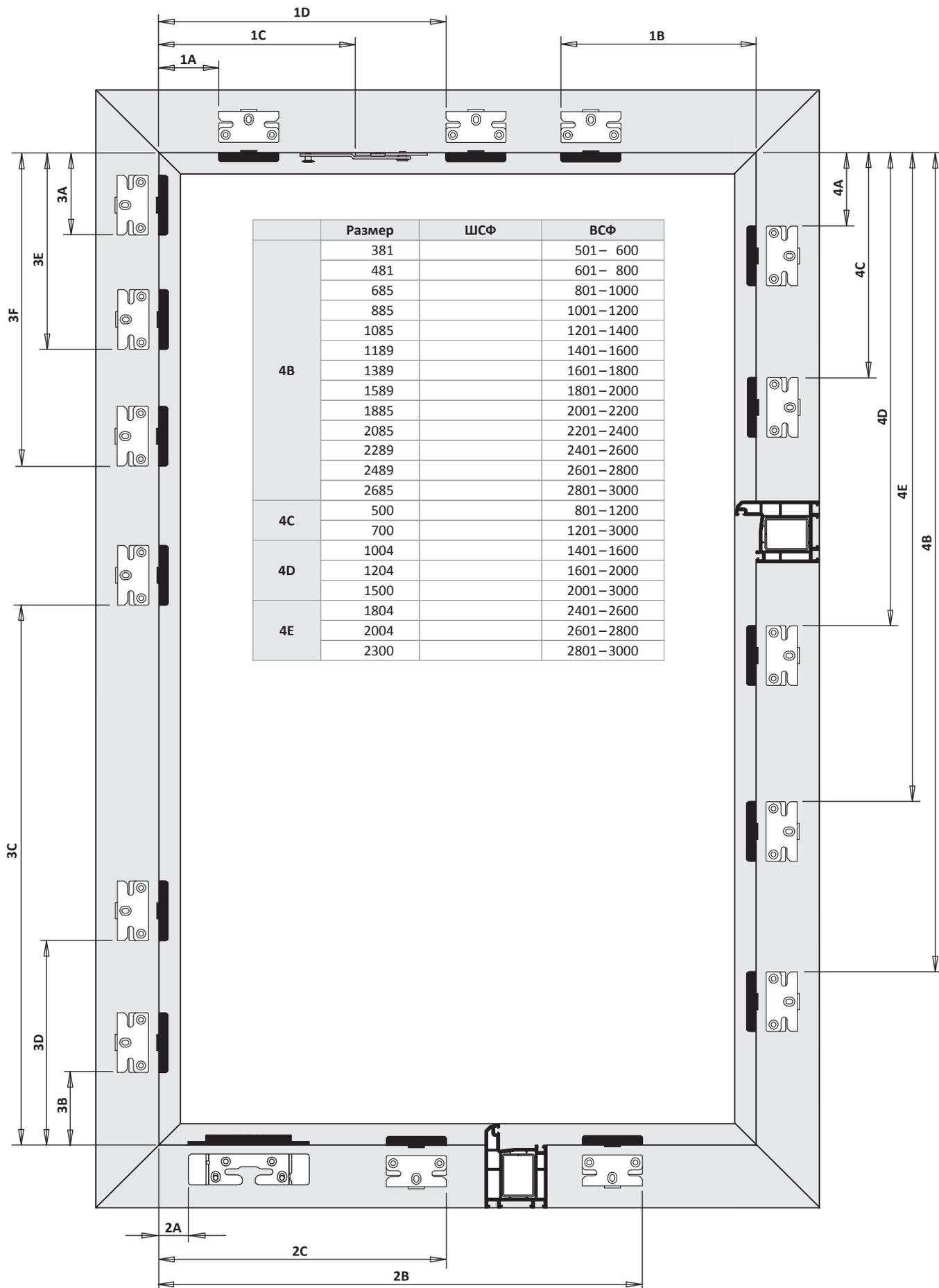
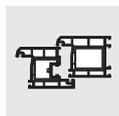

	Размер	ШСФ	ВСФ
4B	381		501 - 600
	481		601 - 800
	685		801 - 1000
	885		1001 - 1200
	1085		1201 - 1400
	1189		1401 - 1600
	1389		1601 - 1800
	1589		1801 - 2000
	1885		2001 - 2200
	2085		2201 - 2400
	2289		2401 - 2600
4C	2489		2601 - 2800
	2685		2801 - 3000
	500		801 - 1200
	700		1201 - 3000
	1004		1401 - 1600
4D	1204		1601 - 2000
	1500		2001 - 3000
	1804		2401 - 2600
4E	2004		2601 - 2800
	2300		2801 - 3000

6

TITAN AF

Руководство по монтажу

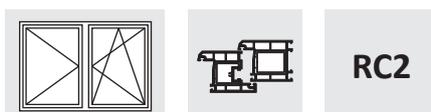

2-ств. Прямоугольная Поворотно-откидная/Поворотная DS 16

ПВХ

RC2

Положение ручки константное

Петлевая группа TITAN

Покрытие Титан-серебро

Дорнмас 15 мм

6

Комплектное оснащение	
Общее	Расстояние между точками прижима 800
Верхняя сторона	Цельносборные ножницы
Нижняя сторона	Роликовый приподниматель
Запорная сторона	Предохр.ошиб.действ.на приводе
Петлевая сторона	Угл.удл.BS P.1+2 2RS
Петлевая группа	Стандарт

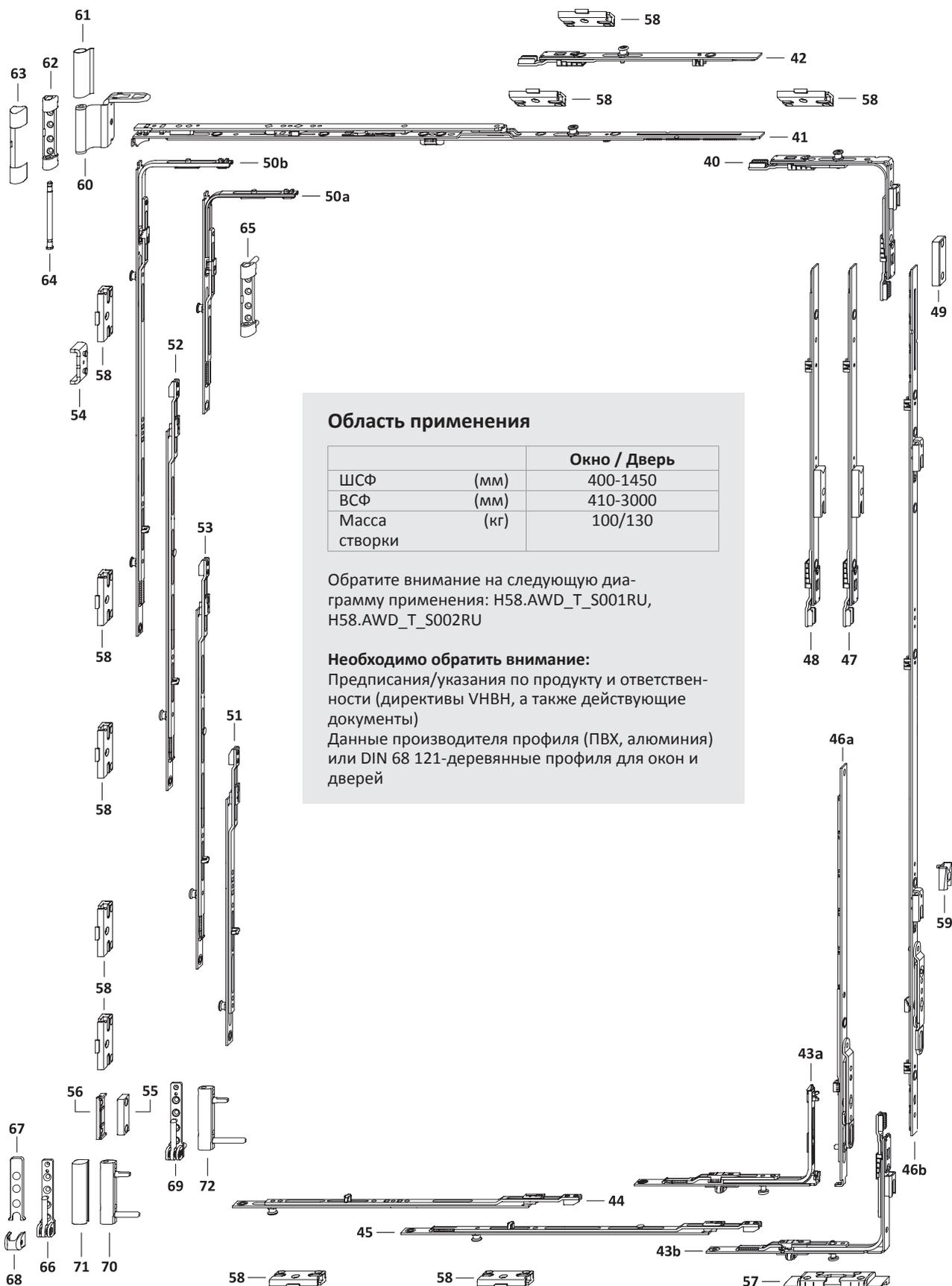
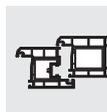
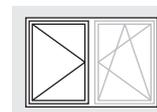

Область применения

		Окно / Дверь
ШСФ	(мм)	400-1450
ВСФ	(мм)	410-3000
Масса створки	(кг)	100/130

Обратите внимание на следующую диаграмму применения: H58.AWD_T_S001RU, H58.AWD_T_S002RU

Необходимо обратить внимание:

Предписания/указания по продукту и ответственности (директивы VNBH, а также действующие документы)

Данные производителя профиля (ПВХ, алюминия) или DIN 68 121-деревянные профили для окон и дверей

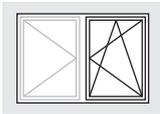
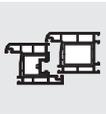

Обзор фурнитуры Первая створка

Поворотно-откидная/Поворотная DS 16
KF GK Петлевая группа TITAN

TITAN AF

RC2

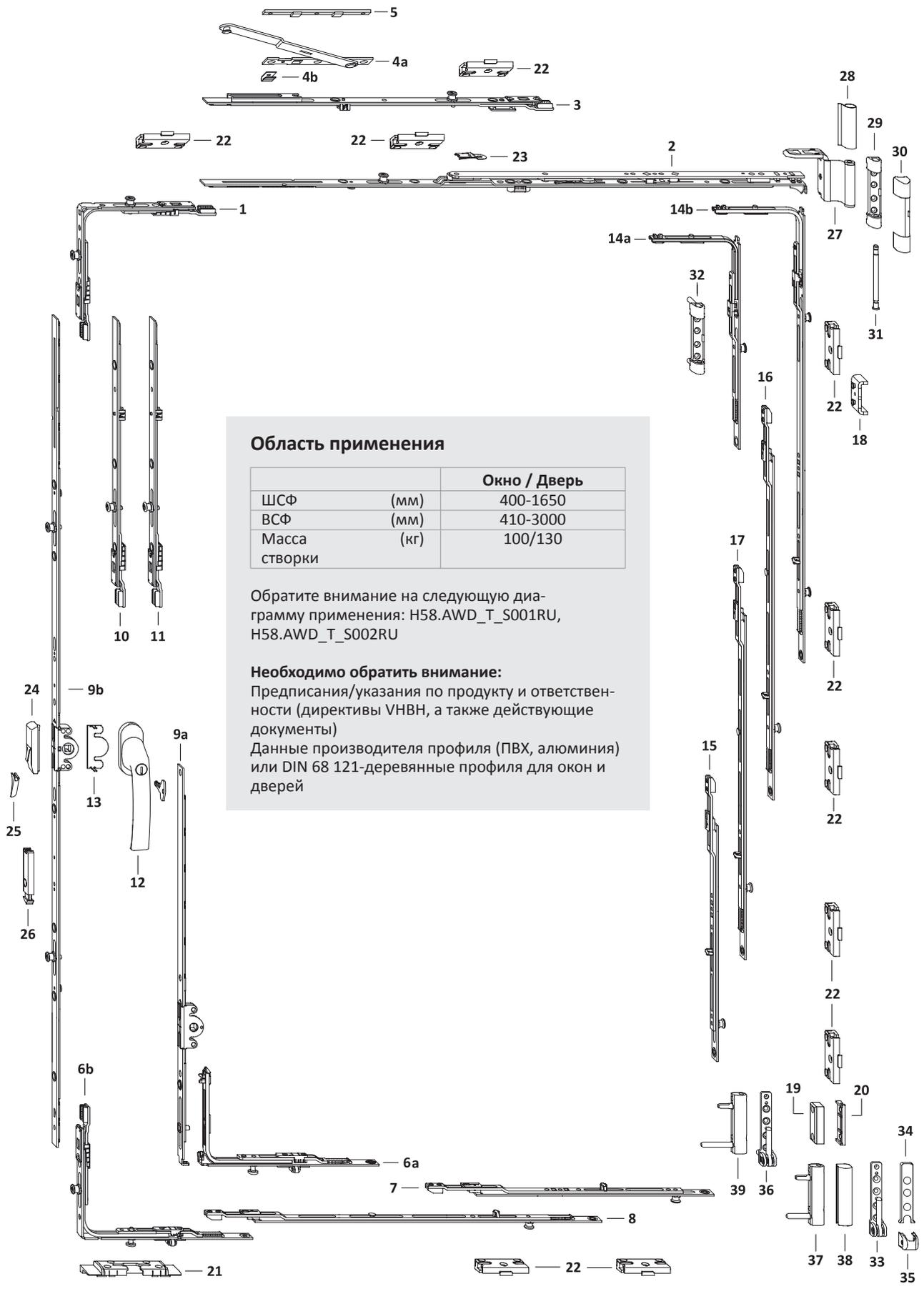

Область применения

		Окно / Дверь
ШСФ	(мм)	400-1650
ВСФ	(мм)	410-3000
Масса створки	(кг)	100/130

Обратите внимание на следующую диаграмму применения: H58.AWD_T_S001RU, H58.AWD_T_S002RU

Необходимо обратить внимание:

Предписания/указания по продукту и ответственности (директивы VNBH, а также действующие документы)
Данные производителя профиля (ПВХ, алюминия) или DIN 68 121-деревянные профиля для окон и дверей

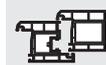
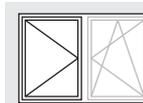

Поз.	Наименование	Артикул	Шт.	ШСФ	ВСФ	Размер G В первой створке	Кол.запорных пластин/ Поз.	
							57	58
40	Угл.перед. AF VSO WK2 SB 1RS	TEUL4080- ...	1	400–1450				1
41	Ножницы AF Тип.0	TSKK2000- ...	1	400– 450				
	Ножницы AF Тип.1	TSKK2010- ...		451– 680				
	Ножницы AF Тип.2	TSKK2020- ...		681– 850				
	Ножницы AF Тип.3 1RS	TSKK2030- ...		851–1050				1
	Ножницы AF Тип.4 1RS	TSKK2040- ...		1051–1450				1
42	Промежут.пер. KK/AF Тип.1 1RS	TZKK1010- ...	1	1251–1450				1
43a	Углов.перед. VSU/K FH+ 1S	TEVR1400- ...	1	400–1450	410– 800		1	
43b	Угл.п. AF VSU/K+ WK2 FH SB 1S	TEUL5110- ...	1	400–1450	801–3000		1	
44	Удлинитель Тип.1+ 1RS	TVSO0200- ...	1	400– 450				1
	Удлинитель Тип.2+ 1RS	TVSL0320- ...		451– 550				1
	Удлинитель Тип.3+ 1RS	TVSL0330- ...		551– 680				1
	Удлинитель Тип.4+ 1RS	TVSL0340- ...		681– 850				1
	Удлинитель Тип.3+ 1RS	TVSL0330- ...		851–1250				1
	Удлинитель Тип.5+ 1RS	TVSL0350- ...		1251–1450				1
45	Промежут.пер. BS/FH Тип.1+ 1RS	TZBS0180- ...	1	851–1050				1
	Промежут.пер. BS/FH Тип.2+ 1RS	TZBS0190- ...		1051–1450				1
46a	Штул.привод 16 Тип.30	TGKS0010- ...	1	400–1250	410– 600	180		
	Штул.привод 16 AF 60/G300	TGKS4030- ...		601– 800	300			
46b	Штул.привод 16 AF 80/G400 1SB	TGKS4050- ...	1		801–1000	400		
	Штул.привод 16 AF 100/G500 1S	TGKS4060- ...			1001–1200	500		
	Штул.привод 16 AF 120/G600 1S	TGKS4070- ...			1201–1400	600		
	Штул.привод 16 AF 140/G700 1S	TGKS4080- ...			1401–1600	700		
	Штул.привод 16 AF 160/G700 2S 70	TGKS4330- ...			1601–1800	700		
	Штул.привод 16 AF 180/G1000 2SB 70	TGKS4270- ...			1801–2000	1000		
	Штул.привод 16 AF 200/G1000 2S	TGKS4110- ...			2001–3000	1000		
47	Промежут.пер. AF Тип.1	TZZS0150- ...	1		2201–2400			
	Промежут.пер. AF Тип.2 1SB-RS	TZKS1030- ...			2401–2600			
	Промежут.пер. AF Тип.1	TZZS0150- ...			2601–2800			
	Промежут.пер. AF Тип.2 1SB-RS	TZKS1030- ...			2801–3000			
48	Промежут.пер. AF Тип.2 1SB-RS	TZKS1030- ...	1		2601–2800			
	Промежут.пер. AF Тип.2 1SB-RS	TZKS1030- ...			2801–3000			
49	Межфальцевый ограничитель F ..	TFFB0010- ...	1		410–3000			
50a	Угл.удлин. BSO/K3+ 1RS	TEUL2400- ...	1		410– 800			1
50b	Угл. удлин. BS/K3 Тип.1+ 2RS	TEUL2380- ...	1		801–1200			2
	Угл. удлин. BS/K3 Тип.2+ 2RS	TEUL2390- ...			1201–3000			2
51	Удлинитель Тип.2+ 1RS	TVSL0320- ...	1		501– 600			1
	Удлинитель Тип.3+ 1RS	TVSL0330- ...			601– 800			1
	Удлинитель Тип.2+ 1RS	TVSL0320- ...			801–1000			1
	Удлинитель Тип.4+ 1RS	TVSL0340- ...			1001–1400			1
	Удлинитель Тип.2+ 1RS	TVSL0320- ...			1401–1800			1
	Удлинитель Тип.4+ 1RS	TVSL0340- ...			1801–2200			1
	Удлинитель Тип.6+ 1RS	TVSL0360- ...			2201–2400			1
	Удлинитель Тип.5+ 1RS	TVSL0350- ...			2401–2800			1
	Удлинитель Тип.4+ 1RS	TVSL0340- ...			2801–3000			1
52	Промежут.пер. BS/FH Тип.1+ 1RS	TZBS0180- ...	1		1401–1600			1
	Промежут.пер. BS/FH Тип.2+ 1RS	TZBS0190- ...			1601–2000			1
	Промежут.пер. BS/FH Тип.3+ 1RS	TZBS0200- ...			2001–3000			1
53	Промежут.пер. BS/FH Тип.1+ 1RS	TZBS0180- ...	1		2401–2600			1
	Промежут.пер. BS/FH Тип.2+ 1RS	TZBS0190- ...			2601–2800			1
	Промежут.пер. BS/FH Тип.3+ 1RS	TZBS0200- ...			2801–3000			1
54	Предохранитель	см."Проф.лист", TFAH	1		410–3000			
55	Фальцевый огранич.	см."Проф.лист", FRFL	1		410–3000			
56	Подклад.пласт. RB/FPS	см."Проф.лист", FRUP02	1		410–3000			
57	Откидная опора S-ES FH	см."Проф.лист", FRKA						
58	Зап.пластина S-RS	см."Проф.лист", TRSK						
Дополнительно по желанию								
59	Зап.плас.д.балк.защелки AF A0767	TRST0100- ...	1		1801–3000			

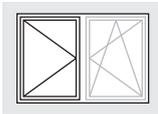
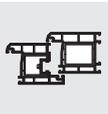

Список фурнитуры Вторая створка
Поворотно-откидная/Поворотная DS 16
KF GK Петлевая группа TITAN

TITAN AF

RC2

Петлевая группа						
Поз.	Наименование	Покрытие TS	Артикул		Кол-во по: Масса створки	
			RAL9016	RAL8022	100 кг	130 кг
60	Ножн.петля ДН	см."Проф.лист", TBWB61			1	1
61	Декоративная накладка WKF		TKWB0010-004 ...	TKWB0010-012 ...	1	1
62	Опора нож.петли 100кг	см."Проф.лист", TBSL61			1	
63	Декоративная накладка S		TKSL0020-004 ...	TKSL0020-012 ...	1	1
64	Штифт опоры ножн. петли Poly	TBSB6020-1 ...			1	1
65	Опора нож.петли 130кг	см."Проф.лист", TBSL62				1
66	Оп. ниж.п.100кг	см."Проф.лист", TBEL01			1	
67	Декоративная накладка EL O MB		TKEO0010-004 ...	TKEO0010-012 ...	1	1
68	Декоративная накладка EL U		TKEU0010-004 ...	TKEU0010-012 ...	1	1
69	Оп. ниж.п.130кг	см."Проф.лист", TBEL02				1
70	Врез.пет. KF 100кг	см."Проф.лист", TBEB62			1	
71	Декоративная накладка EB		TKEB0020-004 ...	TKEB0020-012 ...	1	1
72	Врез.пет. KF 130кг	см."Проф.лист", TBEB63				1

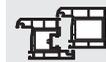
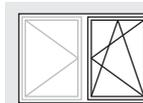

Поз.	Наименование	Артикул	Шт.	ШСФ	ВСФ	Размер G	Кол.запорных пластин/ Поз.	
							21	22
1	Угловая передача AF VSO 2RS A0055	TEUL4070- ...	1	400-1650				1
2	Ножницы AF Тип.0	TSKK2000- ...	1	400- 450				
	Ножницы AF Тип.1	TSKK2010- ...		451- 680				
	Ножницы AF Тип.2	TSKK2020- ...		681- 850				
	Ножницы AF Тип.3 1RS	TSKK2030- ...		851-1050				1
	Ножницы AF Тип.4 1RS	TSKK2040- ...		1051-1250				1
	Ножницы AF Тип.3 1RS	TSKK2030- ...		1251-1450				1
3	Промежут.пер. доп.нож. 1RS	TZOK1010- ...	1	1251-1650				1
	Дополнительные ножницы	см."Проф.лист", TSZS	1	1251-1650				
5	Подклад.пласт.Z	см."Проф.лист", FRUP01	1	1251-1650				
6a	Углов.перед. VSU/K FH+ 1S	TEVR1400- ...	1	400-1250	410- 600		1	
6b	Угл. передача AF VSU/K+ FH 1S	TEUL5010- ...	1	400-1650	601- 800		1	
6c	Угл.пер. AF VSU/K+ FH 1S 1RS A0055	TEUL5020- ...	1	400-1650	801-3000		1	
7	Удлинитель Тип.1+ 1RS	TVSO0200- ...	1	400- 450				1
	Удлинитель Тип.2+ 1RS	TVSL0320- ...		451- 550				1
	Удлинитель Тип.3+ 1RS	TVSL0330- ...		551- 680				1
	Удлинитель Тип.4+ 1RS	TVSL0340- ...		681- 850				1
	Удлинитель Тип.3+ 1RS	TVSL0330- ...		851-1250				1
	Удлинитель Тип.5+ 1RS	TVSL0350- ...		1251-1450				1
	Удлинитель Тип.4+ 1RS	TVSL0340- ...		1451-1650				1
8	Промежут.пер. BS/FH Тип.1+ 1RS	TZBS0180- ...	1	851-1050				1
	Промежут.пер. BS/FH Тип.2+ 1RS	TZBS0190- ...		1051-1450				1
	Промежут.пер. BS/FH Тип.3+ 1RS	TZBS0200- ...		1451-1650				1
9a	Привод 15 Тип.30/G180	TGKK3010- ...	1	400-1250	410- 600	180		
9b	Привод 15 AF Тип.60/G300	TGKK4030- ...	1		601- 800	300		
	Привод 15 AF Тип.80/G400 1RS	TGKK4050- ...		801-1000	400			
	Привод 15 AF Тип.100/G500 1RS	TGKK4060- ...		1001-1200	500			
	Привод 15 AF Тип.120/G600 1RS	TGKK4070- ...		1201-1400	600			
	Привод 15 AF Тип.140/G700 1RS	TGKK4080- ...		1401-1600	700			
	Привод 15 AF Тип.160/G700 2RS 70	TGKK4280- ...		1601-1800	700			
	Привод 15 AF Тип.180/G1000 2RS 70	TGKK4220- ...		1801-2000	1000			
Привод 15 AF Тип.200/G1000 2RS	TGKK4110- ...	2001-3000	1000					
10	Промежут.пер. AF Тип.1	TZZS0150- ...	1		2201-2400			
	Промежут.пер. KK/AF Тип.2 1RS	TZKK1020- ...		2401-2600				
	Промежут.пер. AF Тип.1	TZZS0150- ...		2601-2800				
	Промежут.пер. KK/AF Тип.2 1RS	TZKK1020- ...		2801-3000				
11	Промежут.пер. KK/AF Тип.2 1RS	TZKK1020- ...	1		2601-2800			
	Промежут.пер. KK/AF Тип.2 1RS	TZKK1020- ...		2801-3000				
12	Ручка Globe с ключом 100Nm	см."Доп.детали" ZHGA100	1		410-3000			
13	Защита от высверливания E	TGBS0010- ...	1		410-3000			
14a	Угл.удлин. BSO/K3+ 1RS	TEUL2400- ...	1		410- 800			1
14b	Угл. удлин. BS/K3 Тип.1+ 2RS	TEUL2380- ...	1		801-1200			2
	Угл. удлин. BS/K3 Тип.2+ 2RS	TEUL2390- ...		1201-3000				2
15	Удлинитель Тип.2+ 1RS	TVSL0320- ...	1		501- 600			1
	Удлинитель Тип.3+ 1RS	TVSL0330- ...		601- 800				1
	Удлинитель Тип.2+ 1RS	TVSL0320- ...		801-1000				1
	Удлинитель Тип.4+ 1RS	TVSL0340- ...		1001-1400				1
	Удлинитель Тип.2+ 1RS	TVSL0320- ...		1401-1800				1
	Удлинитель Тип.4+ 1RS	TVSL0340- ...		1801-2200				1
	Удлинитель Тип.6+ 1RS	TVSL0360- ...		2201-2400				1
	Удлинитель Тип.5+ 1RS	TVSL0350- ...		2401-2800				1
16	Удлинитель Тип.4+ 1RS	TVSL0340- ...	1		2801-3000			1
	Промежут.пер. BS/FH Тип.1+ 1RS	TZBS0180- ...		1401-1600				1
	Промежут.пер. BS/FH Тип.2+ 1RS	TZBS0190- ...		1601-2000				1
	Промежут.пер. BS/FH Тип.3+ 1RS	TZBS0200- ...		2001-3000				1
17	Промежут.пер. BS/FH Тип.1+ 1RS	TZBS0180- ...	1		2401-2600			1
	Промежут.пер. BS/FH Тип.2+ 1RS	TZBS0190- ...		2601-2800				1
	Промежут.пер. BS/FH Тип.3+ 1RS	TZBS0200- ...		2801-3000				1
18	Предохранитель	см."Проф.лист", TFAH	1		410-3000			
19	Фальцевый огранич.	см."Проф.лист", FRFL	1		410-3000			

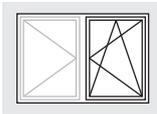

Список фурнитуры Первая створка
 Поворотно-откидная/Поворотная DS 16
 KF GK Петлевая группа TITAN

TITAN AF

RC2

Поз.	Наименование	Артикул	Шт.	ШСФ	ВСФ	Размер G	Кол.запорных пластин/ Поз.	
							21	22
20	Подклад.пласт. RB/FPS	см."Проф.лист", FRUP02	1		410-3000			
21	Откидная опора S-ES FH	см."Проф.лист", FRKA						
22	Зап.пластина S-RS	см."Проф.лист", TRSK						
Дополнительно по желанию								
23	Ограничитель откидывания ..	TFKB0010- ...	1		410- 800			
24	Предохранитель ошиб. действия	TFBS0010- ...	1		601-3000			
25	Колпачок	см."Проф.лист", TFFD	1		601-3000			
26	Балконная защелка ПРАВ.	TFST0021- ...	1		1801-3000			
	Балконная защелка ЛЕВ.	TFST0022- ...		1801-3000				

Петлевая группа						
Поз.	Наименование	Артикул			Кол-во по: Масса створки	
		Покрытие TS	RAL9016	RAL8022	100 кг	130 кг
27	Ножн.петля DH	см."Проф.лист", TBWB61			1	1
28	Декоративная накладка WKF		TKWB0010-004 ...	TKWB0010-012 ...	1	1
29	Опора нож.петли 100кг	см."Проф.лист", TBSL61			1	
30	Декоративная накладка S		TKSL0020-004 ...	TKSL0020-012 ...	1	1
31	Штифт опоры ножн. петли Poly	TBSB6020-1 ...			1	1
32	Опора нож.петли 130кг	см."Проф.лист", TBSL62				1
33	Оп. ниж.п.100кг	см."Проф.лист", TBEL01			1	
34	Декоративная накладка EL O MB		TKEO0010-004 ...	TKEO0010-012 ...	1	1
35	Декоративная накладка EL U		TKEU0010-004 ...	TKEU0010-012 ...	1	1
36	Оп. ниж.п.130кг	см."Проф.лист", TBEL02				1
37	Врез.пет. KF 100кг	см."Проф.лист", TBEB62			1	
38	Декоративная накладка EB		TKEB0020-004 ...	TKEB0020-012 ...	1	1
39	Врез.пет. KF 130кг	см."Проф.лист", TBEB63				1

6

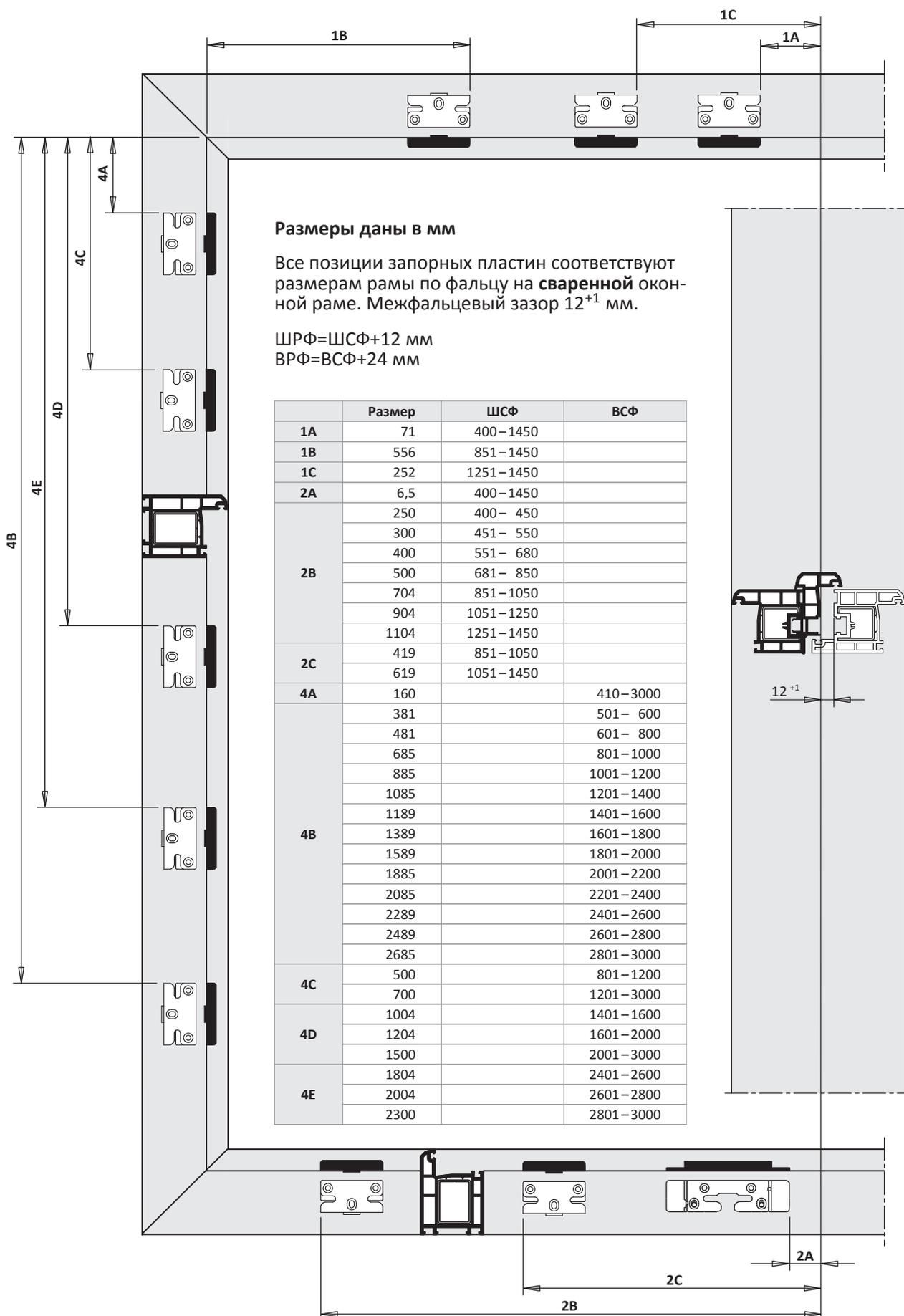
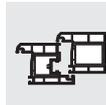
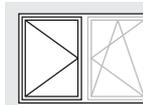

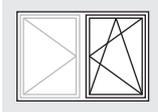

Внешний размер рамы Первая створка

Поворотно-откидная/Поворотная DS 16
KF GK Петлевая группа TITAN

TITAN AF

RC2

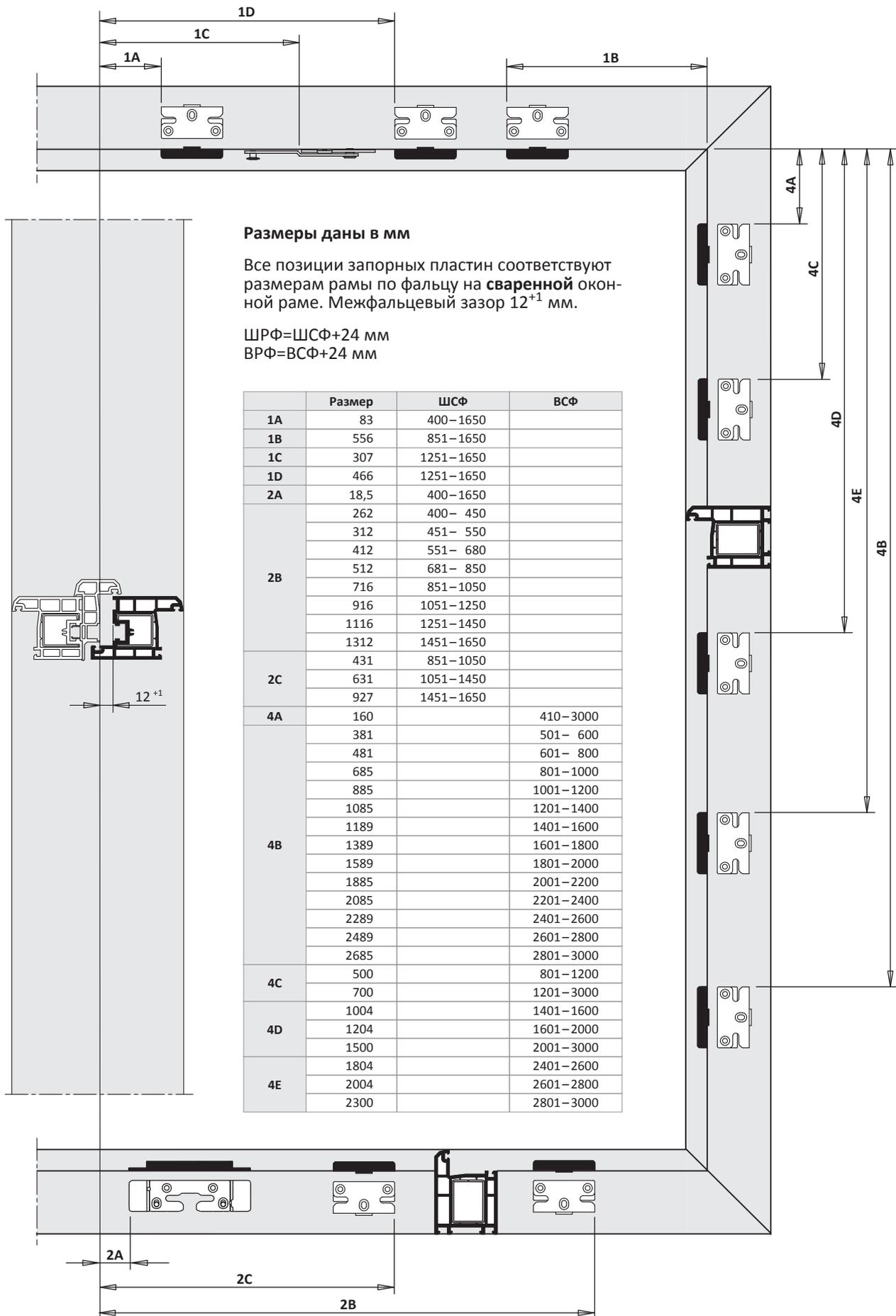

TITAN AF

Руководство по монтажу

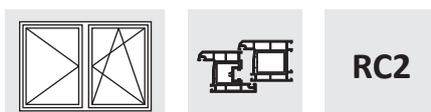

2-ств. Прямоугольная Поворотно-откидная/Поворотная фурнитурный паз

ПВХ

RC2

Положение ручки константное

Петлевая группа TITAN

Покрытие Титан-серебро

Дорнмас 15 мм

6

Комплектное оснащение	
Общее	Расстояние между точками прижима 800
Верхняя сторона	Цельносборные ножницы
Нижняя сторона	Роликовый приподниматель
Запорная сторона	Предохр.ошиб.действ.на приводе
Петлевая сторона	Угл.удл.BS P.1+2 2RS
Петлевая группа	Стандарт

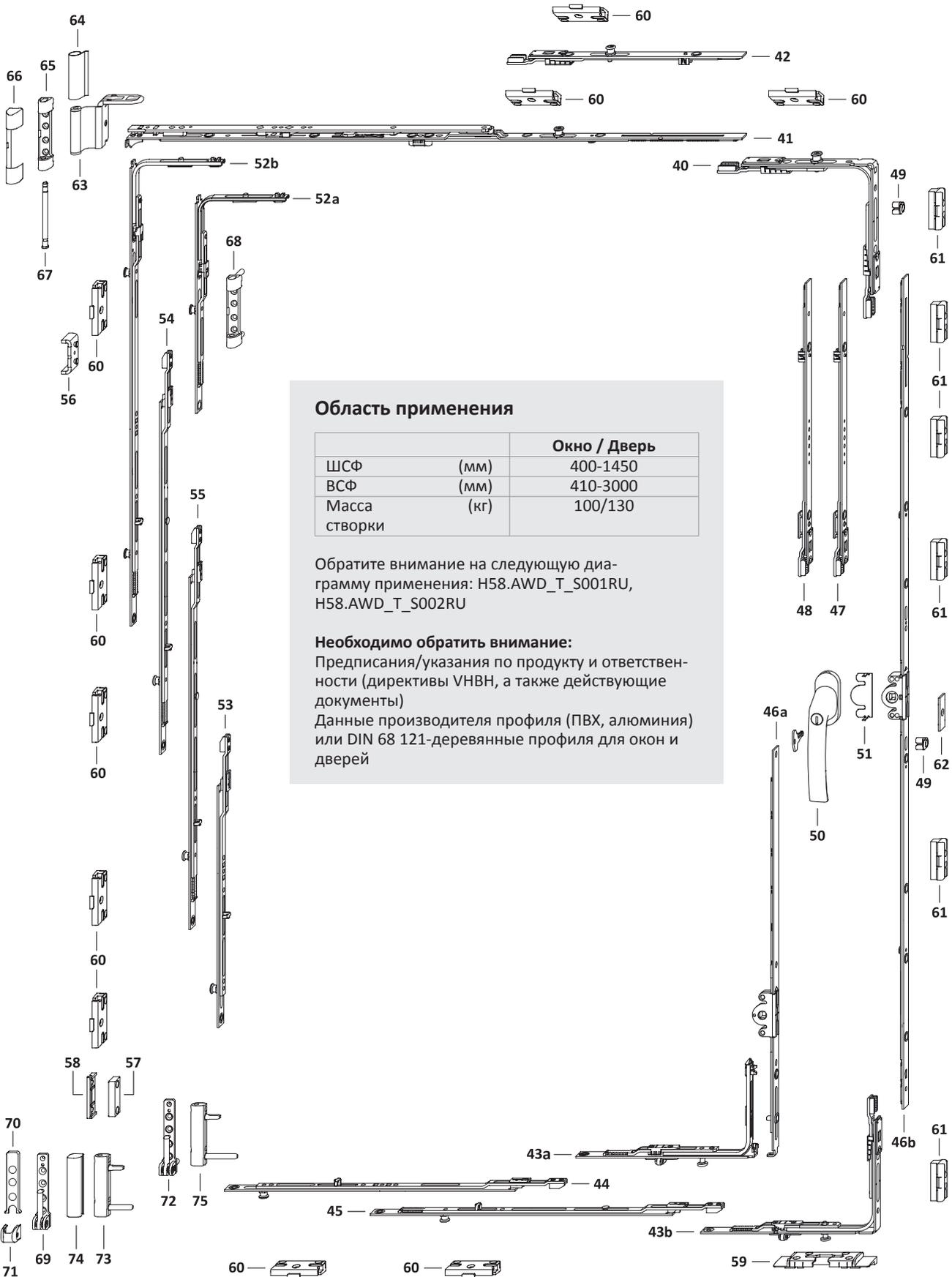
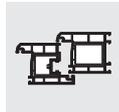
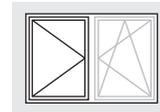

Область применения

		Окно / Дверь
ШСФ	(мм)	400-1450
ВСФ	(мм)	410-3000
Масса створки	(кг)	100/130

Обратите внимание на следующую диаграмму применения: H58.AWD_T_S001RU, H58.AWD_T_S002RU

Необходимо обратить внимание:

Предписания/указания по продукту и ответственности (директивы VNBH, а также действующие документы)
Данные производителя профиля (ПВХ, алюминия) или DIN 68 121-деревянные профили для окон и дверей

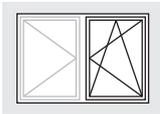
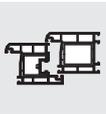

Обзор фурнитуры Первая створка

Поворотно-откидная/Поворотная фурнитурный паз
KF GK Петлевая группа TITAN

TITAN AF

RC2

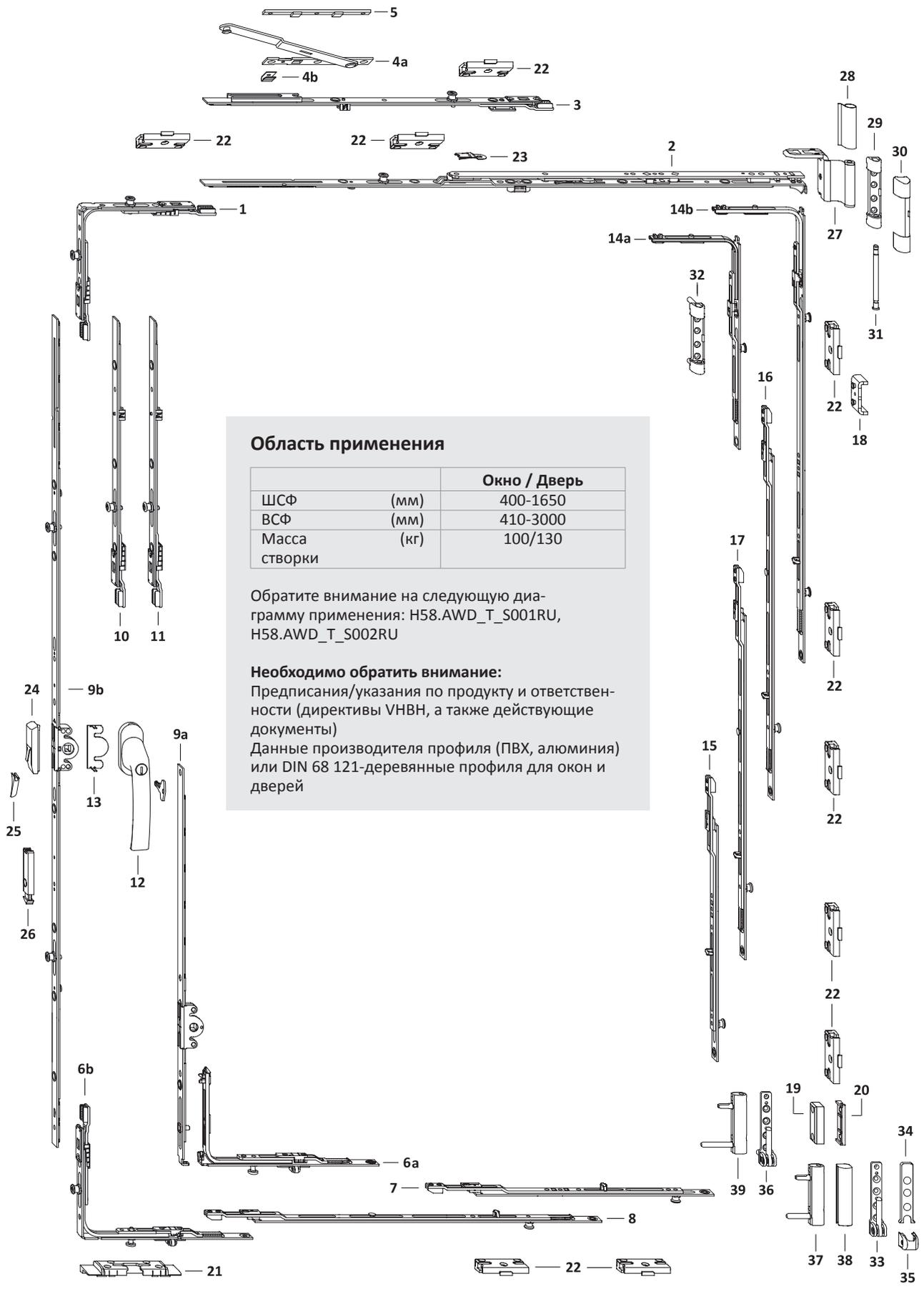

Область применения

		Окно / Дверь
ШСФ	(мм)	400-1650
ВСФ	(мм)	410-3000
Масса створки	(кг)	100/130

Обратите внимание на следующую диаграмму применения: H58.AWD_T_S001RU, H58.AWD_T_S002RU

Необходимо обратить внимание:

Предписания/указания по продукту и ответственности (директивы VNBH, а также действующие документы)
Данные производителя профиля (ПВХ, алюминия) или DIN 68 121-деревянные профиля для окон и дверей

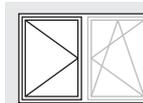

Поз.	Наименование	Артикул	Шт.	ШСФ	ВСФ	Размер G В первой створке	Кол.запорных пластин/ Поз.		
							59	60	61
40	Угловая передача AF VSO 1RS	TEUL4010- ...	1	400–1450				1	1
41	Ножницы AF Тип.0	TSKK2000- ...	1	400– 450					
	Ножницы AF Тип.1	TSKK2010- ...		451– 680					
	Ножницы AF Тип.2	TSKK2020- ...		681– 850					
	Ножницы AF Тип.3 1RS	TSKK2030- ...		851–1050				1	
	Ножницы AF Тип.4 1RS	TSKK2040- ...		1051–1450				1	
42	Промежут.пер. КК/AF Тип.1 1RS	TZKK1010- ...	1	1251–1450				1	
43a	Углов.перед. VSU/К FH+ 1S	TEVR1400- ...	1	400–1250	410– 600		1		
43b	Угл. передача AF VSU/К+ FH 1S	TEUL5010- ...	1	400–1450	601–3000		1		1
44	Удлинитель Тип.1+ 1RS	TVSO0200- ...	1	400– 450				1	
	Удлинитель Тип.2+ 1RS	TVSL0320- ...		451– 550				1	
	Удлинитель Тип.3+ 1RS	TVSL0330- ...		551– 680				1	
	Удлинитель Тип.4+ 1RS	TVSL0340- ...		681– 850				1	
	Удлинитель Тип.3+ 1RS	TVSL0330- ...		851–1250				1	
	Удлинитель Тип.5+ 1RS	TVSL0350- ...		1251–1450				1	
45	Промежут.пер. BS/FH Тип.1+ 1RS	TZBS0180- ...	1	851–1050				1	
	Промежут.пер. BS/FH Тип.2+ 1RS	TZBS0190- ...		1051–1450				1	
46a	Привод 15 Тип.30/G180	TGKK3010- ...	1	400–1250	410– 600	180			
46b	Привод 15 AF Тип.60/G300	TGKK4030- ...	1		601– 800	300			
	Привод 15 AF OZ Тип.80/G400	TGKK9100- ...			801–1000	400			1
	Привод 15 AF OZ Тип.100/G500	TGKK9110- ...			1001–1200	500			1
	Привод 15 AF OZ Тип.120/G600	TGKK9120- ...			1201–1400	600			1
	Привод 15 AF OZ Тип.140/G700	TGKK9130- ...			1401–1600	700			1
	Привод 15 AF OZ Тип.160/G700	TGKK9170- ...			1601–1800	700			1
	Привод 15 AF OZ Тип.180/G1000	TGKK9180- ...			1801–2000	1000			1
	Привод 15 AF OZ Тип.200/G1000	TGKK9160- ...			2001–3000	1000			1
47	Промежут.пер. AF Тип.1	TZZS0150- ...	1		2201–2400				
	Промежут.пер. AF Тип.2 A0767	TZKS1050- ...			2401–2600				1
	Промежут.пер. AF Тип.1	TZZS0150- ...			2601–2800				
	Промежут.пер. AF Тип.2 A0767	TZKS1050- ...			2801–3000				1
48	Промежут.пер. AF Тип.2 A0767	TZKS1050- ...	1		2601–2800				1
	Промежут.пер. AF Тип.2 A0767	TZKS1050- ...			2801–3000				1
49	Ограничитель поворота ручки	TFHB0010- ...	1		410–3000				
50	Ручка Globe с ключом 100Nm	см."Доп.детали" ZHGA100	1		410–3000				
51	Защита от высверливания E	TGBS0010- ...	1		410–3000				
52a	Угл.удлин. BSO/К3+ 1RS	TEUL2400- ...	1		410– 800			1	
52b	Угл. удлин. BS/К3 Тип.1+ 2RS	TEUL2380- ...	1		801–1200			2	
	Угл. удлин. BS/К3 Тип.2+ 2RS	TEUL2390- ...			1201–3000			2	
53	Удлинитель Тип.2+ 1RS	TVSL0320- ...	1		501– 600			1	
	Удлинитель Тип.3+ 1RS	TVSL0330- ...			601– 800			1	
	Удлинитель Тип.2+ 1RS	TVSL0320- ...			801–1000			1	
	Удлинитель Тип.4+ 1RS	TVSL0340- ...			1001–1400			1	
	Удлинитель Тип.2+ 1RS	TVSL0320- ...			1401–1800			1	
	Удлинитель Тип.4+ 1RS	TVSL0340- ...			1801–2200			1	
	Удлинитель Тип.6+ 1RS	TVSL0360- ...			2201–2400			1	
	Удлинитель Тип.5+ 1RS	TVSL0350- ...			2401–2800			1	
	Удлинитель Тип.4+ 1RS	TVSL0340- ...			2801–3000			1	
54	Промежут.пер. BS/FH Тип.1+ 1RS	TZBS0180- ...	1		1401–1600			1	
	Промежут.пер. BS/FH Тип.2+ 1RS	TZBS0190- ...			1601–2000			1	
	Промежут.пер. BS/FH Тип.3+ 1RS	TZBS0200- ...			2001–3000			1	
55	Промежут.пер. BS/FH Тип.1+ 1RS	TZBS0180- ...	1		2401–2600			1	
	Промежут.пер. BS/FH Тип.2+ 1RS	TZBS0190- ...			2601–2800			1	
	Промежут.пер. BS/FH Тип.3+ 1RS	TZBS0200- ...			2801–3000			1	
56	Предохранитель	см."Проф.лист", TFAH	1		410–3000				
57	Фальцевый огранич.	см."Проф.лист", FRFL	1		410–3000				
58	Подклад.пласт. RB/FPS	см."Проф.лист", FRUP02	1		410–3000				
59	Откидная опора S-ES FH	см."Проф.лист", FRKA							
60	Зап.пластина S-RS	см."Проф.лист", TRSK							
61	Запорная пластина S-RS A2000	TRSK0700- ...							

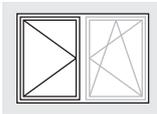
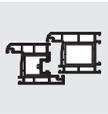

Список фурнитуры Вторая створка
 Поворотно-откидная/Поворотная фурнитурный паз
 KF GK Петлевая группа TITAN

TITAN AF

RC2

Поз.	Наименование	Артикул	Шт.	ШСФ	ВСФ	Размер G	Кол.запорных пластин/ Поз.		
						В первой створке	59	60	61
Дополнительно по желанию									
62	Упор 2,2 мм	710937	1		601-3000				

Петлевая группа						
Поз.	Наименование	Артикул			Кол-во по: Масса створки	
		Покрытие TS	RAL9016	RAL8022	100 кг	130 кг
63	Ножн.петля DH	см."Проф.лист", TBWB61			1	1
64	Декоративная накладка WKF		TKWB0010-004 ...	TKWB0010-012 ...	1	1
65	Опора нож.петли 100кг	см."Проф.лист", TBSL61			1	
66	Декоративная накладка S		TKSL0020-004 ...	TKSL0020-012 ...	1	1
67	Штифт опоры ножн. петли Poly	TBSB6020-1 ...			1	1
68	Опора нож.петли 130кг	см."Проф.лист", TBSL62				1
69	Оп. ниж.п.100кг	см."Проф.лист", TBEL01			1	
70	Декоративная накладка EL O MB		TKEO0010-004 ...	TKEO0010-012 ...	1	1
71	Декоративная накладка EL U		TKEU0010-004 ...	TKEU0010-012 ...	1	1
72	Оп. ниж.п.130кг	см."Проф.лист", TBEL02				1
73	Врез.пет. KF 100кг	см."Проф.лист", TBEB62			1	
74	Декоративная накладка EB		TKEB0020-004 ...	TKEB0020-012 ...	1	1
75	Врез.пет. KF 130кг	см."Проф.лист", TBEB63				1

6

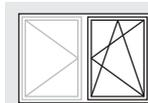

Поз.	Наименование	Артикул	Шт.	ШСФ	ВСФ	Размер G	Кол.запорных пластин/ Поз.	
							21	22
1	Угловая передача AF VSO 2RS A0055	TEUL4070- ...	1	400-1650				1
2	Ножницы AF Тип.0	TSKK2000- ...	1	400- 450				
	Ножницы AF Тип.1	TSKK2010- ...		451- 680				
	Ножницы AF Тип.2	TSKK2020- ...		681- 850				
	Ножницы AF Тип.3 1RS	TSKK2030- ...		851-1050				1
	Ножницы AF Тип.4 1RS	TSKK2040- ...		1051-1250				1
	Ножницы AF Тип.3 1RS	TSKK2030- ...		1251-1450				1
3	Промежут.пер. доп.нож. 1RS	TZOK1010- ...	1	1251-1650				1
	Дополнительные ножницы	см."Проф.лист", TSZS	1	1251-1650				
5	Подклад.пласт.Z	см."Проф.лист", FRUP01	1	1251-1650				
6a	Углов.перед. VSU/K FH+ 1S	TEVR1400- ...	1	400-1250	410- 600		1	
6b	Угл.пер. AF VSU/K+ FH 1S 1RS A0055	TEUL5020- ...	1	400-1650	601-3000		1	
7	Удлинитель Тип.1+ 1RS	TVSO0200- ...	1	400- 450				1
	Удлинитель Тип.2+ 1RS	TVSL0320- ...		451- 550				1
	Удлинитель Тип.3+ 1RS	TVSL0330- ...		551- 680				1
	Удлинитель Тип.4+ 1RS	TVSL0340- ...		681- 850				1
	Удлинитель Тип.3+ 1RS	TVSL0330- ...		851-1250				1
	Удлинитель Тип.5+ 1RS	TVSL0350- ...		1251-1450				1
	Удлинитель Тип.4+ 1RS	TVSL0340- ...		1451-1650				1
8	Промежут.пер. BS/FH Тип.1+ 1RS	TZBS0180- ...	1	851-1050				1
	Промежут.пер. BS/FH Тип.2+ 1RS	TZBS0190- ...		1051-1450				1
	Промежут.пер. BS/FH Тип.3+ 1RS	TZBS0200- ...		1451-1650				1
9a	Привод 15 Тип.30/G180	TGKK3010- ...	1	400-1250	410- 600	180		
9b	Привод 15 AF Тип.60/G300	TGKK4030- ...	1		601- 800	300		
	Привод 15 AF Тип.80/G400 1RS	TGKK4050- ...		801-1000	400			
	Привод 15 AF Тип.100/G500 1RS	TGKK4060- ...		1001-1200	500			
	Привод 15 AF Тип.120/G600 1RS	TGKK4070- ...		1201-1400	600			
	Привод 15 AF Тип.140/G700 1RS	TGKK4080- ...		1401-1600	700			
	Привод 15 AF Тип.160/G700 2RS 70	TGKK4280- ...		1601-1800	700			
	Привод 15 AF Тип.180/G1000 2RS 70	TGKK4220- ...		1801-2000	1000			
Привод 15 AF Тип.200/G1000 2RS	TGKK4110- ...	2001-3000	1000					
10	Промежут.пер. AF Тип.1	TZZS0150- ...	1		2201-2400			
	Промежут.пер. KK/AF Тип.2 1RS	TZKK1020- ...		2401-2600				
	Промежут.пер. AF Тип.1	TZZS0150- ...		2601-2800				
	Промежут.пер. KK/AF Тип.2 1RS	TZKK1020- ...		2801-3000				
11	Промежут.пер. KK/AF Тип.2 1RS	TZKK1020- ...	1		2601-2800			
	Промежут.пер. KK/AF Тип.2 1RS	TZKK1020- ...		2801-3000				
12	Ручка Globe с ключом 100Nm	см."Доп.детали" ZHGA100	1		410-3000			
13	Защита от высверливания E	TGBS0010- ...	1		410-3000			
14a	Угл.удлин. BSO/K3+ 1RS	TEUL2400- ...	1		410- 800			1
14b	Угл. удлин. BS/K3 Тип.1+ 2RS	TEUL2380- ...	1		801-1200			2
	Угл. удлин. BS/K3 Тип.2+ 2RS	TEUL2390- ...		1201-3000				2
15	Удлинитель Тип.2+ 1RS	TVSL0320- ...	1		501- 600			1
	Удлинитель Тип.3+ 1RS	TVSL0330- ...		601- 800				1
	Удлинитель Тип.2+ 1RS	TVSL0320- ...		801-1000				1
	Удлинитель Тип.4+ 1RS	TVSL0340- ...		1001-1400				1
	Удлинитель Тип.2+ 1RS	TVSL0320- ...		1401-1800				1
	Удлинитель Тип.4+ 1RS	TVSL0340- ...		1801-2200				1
	Удлинитель Тип.6+ 1RS	TVSL0360- ...		2201-2400				1
	Удлинитель Тип.5+ 1RS	TVSL0350- ...		2401-2800				1
Удлинитель Тип.4+ 1RS	TVSL0340- ...	2801-3000				1		
16	Промежут.пер. BS/FH Тип.1+ 1RS	TZBS0180- ...	1		1401-1600			1
	Промежут.пер. BS/FH Тип.2+ 1RS	TZBS0190- ...		1601-2000				1
	Промежут.пер. BS/FH Тип.3+ 1RS	TZBS0200- ...		2001-3000				1
17	Промежут.пер. BS/FH Тип.1+ 1RS	TZBS0180- ...	1		2401-2600			1
	Промежут.пер. BS/FH Тип.2+ 1RS	TZBS0190- ...		2601-2800				1
	Промежут.пер. BS/FH Тип.3+ 1RS	TZBS0200- ...		2801-3000				1
18	Предохранитель	см."Проф.лист", TFAH	1		410-3000			
19	Фальцевый огранич.	см."Проф.лист", FRFL	1		410-3000			

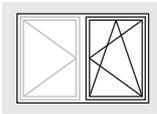

Список фурнитуры Первая створка
 Поворотно-откидная/Поворотная фурнитурный паз
 KF GK Петлевая группа TITAN

TITAN AF

RC2

Поз.	Наименование	Артикул	Шт.	ШСФ	ВСФ	Размер G	Кол.запорных пластин/ Поз.	
							21	22
20	Подклад.пласт. RB/FPS	см."Проф.лист", FRUP02	1		410-3000			
21	Откидная опора S-ES FH	см."Проф.лист", FRKA						
22	Зап.пластина S-RS	см."Проф.лист", TRSK						
Дополнительно по желанию								
23	Ограничитель откидывания ..	TFKB0010- ...	1		410- 800			
24	Предохранитель ошиб. действия	TFBS0010- ...	1		601-3000			
25	Колпачок	см."Проф.лист", TFFD	1		601-3000			
26	Балконная защелка ПРАВ.	TFST0021- ...	1		1801-3000			
	Балконная защелка ЛЕВ.	TFST0022- ...		1801-3000				

Петлевая группа						
Поз.	Наименование	Артикул			Кол-во по: Масса створки	
		Покрытие TS	RAL9016	RAL8022	100 кг	130 кг
27	Ножн.петля DH	см."Проф.лист", TBWB61			1	1
28	Декоративная накладка WKF		TKWB0010-004 ...	TKWB0010-012 ...	1	1
29	Опора нож.петли 100кг	см."Проф.лист", TBSL61			1	
30	Декоративная накладка S		TKSL0020-004 ...	TKSL0020-012 ...	1	1
31	Штифт опоры ножн. петли Poly	TBSB6020-1 ...			1	1
32	Опора нож.петли 130кг	см."Проф.лист", TBSL62				1
33	Оп. ниж.п.100кг	см."Проф.лист", TBEL01			1	
34	Декоративная накладка EL O MB		TKEO0010-004 ...	TKEO0010-012 ...	1	1
35	Декоративная накладка EL U		TKEU0010-004 ...	TKEU0010-012 ...	1	1
36	Оп. ниж.п.130кг	см."Проф.лист", TBEL02				1
37	Врез.пет. KF 100кг	см."Проф.лист", TBEB62			1	
38	Декоративная накладка EB		TKEB0020-004 ...	TKEB0020-012 ...	1	1
39	Врез.пет. KF 130кг	см."Проф.лист", TBEB63				1

6

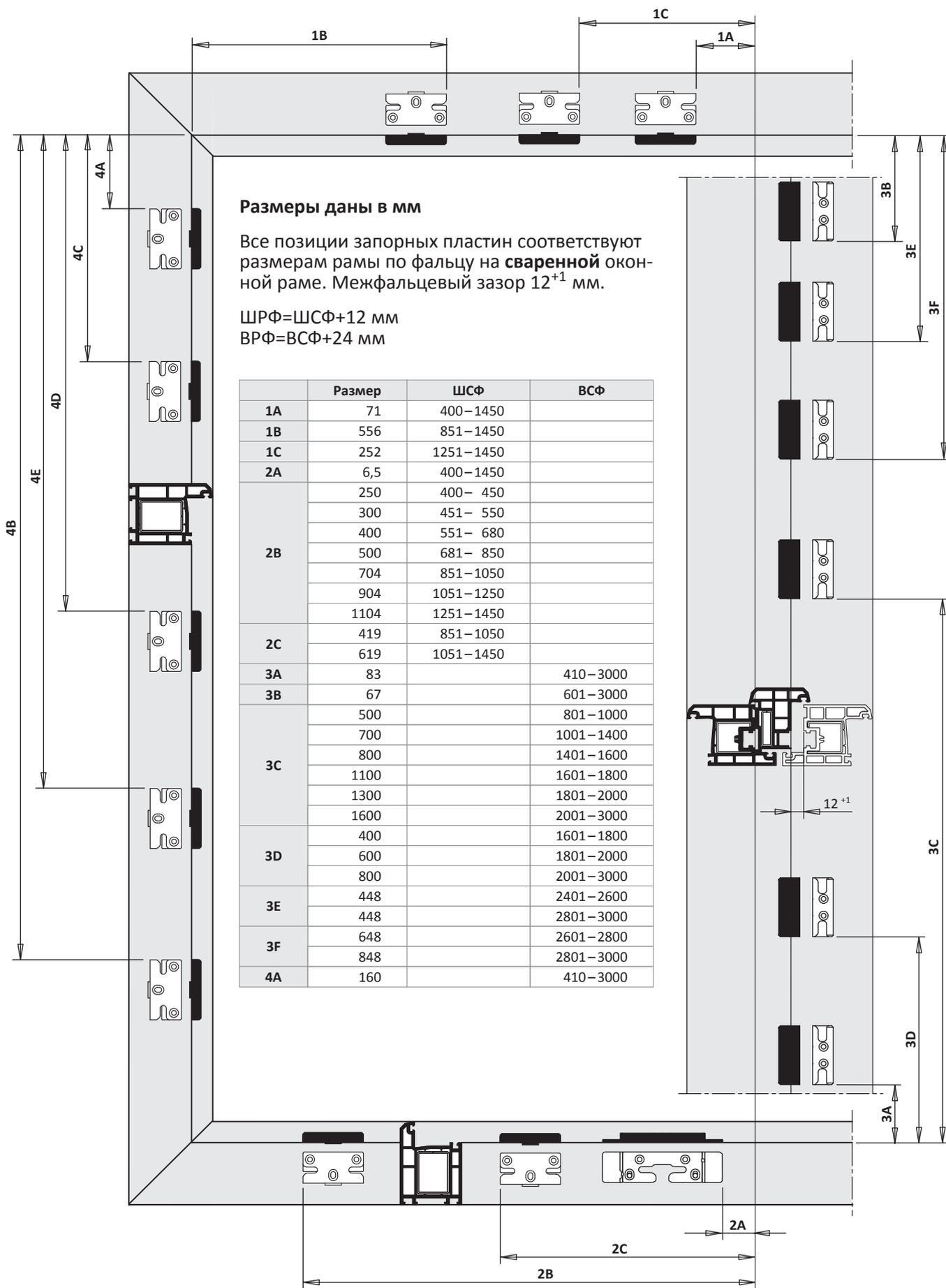
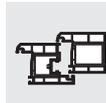
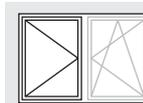

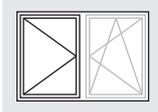
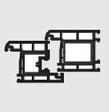

Внешний размер рамы Вторая створка
 Поворотно-откидная/Поворотная фурнитурный паз
 KF GK Петлевая группа TITAN

TITAN AF

RC2

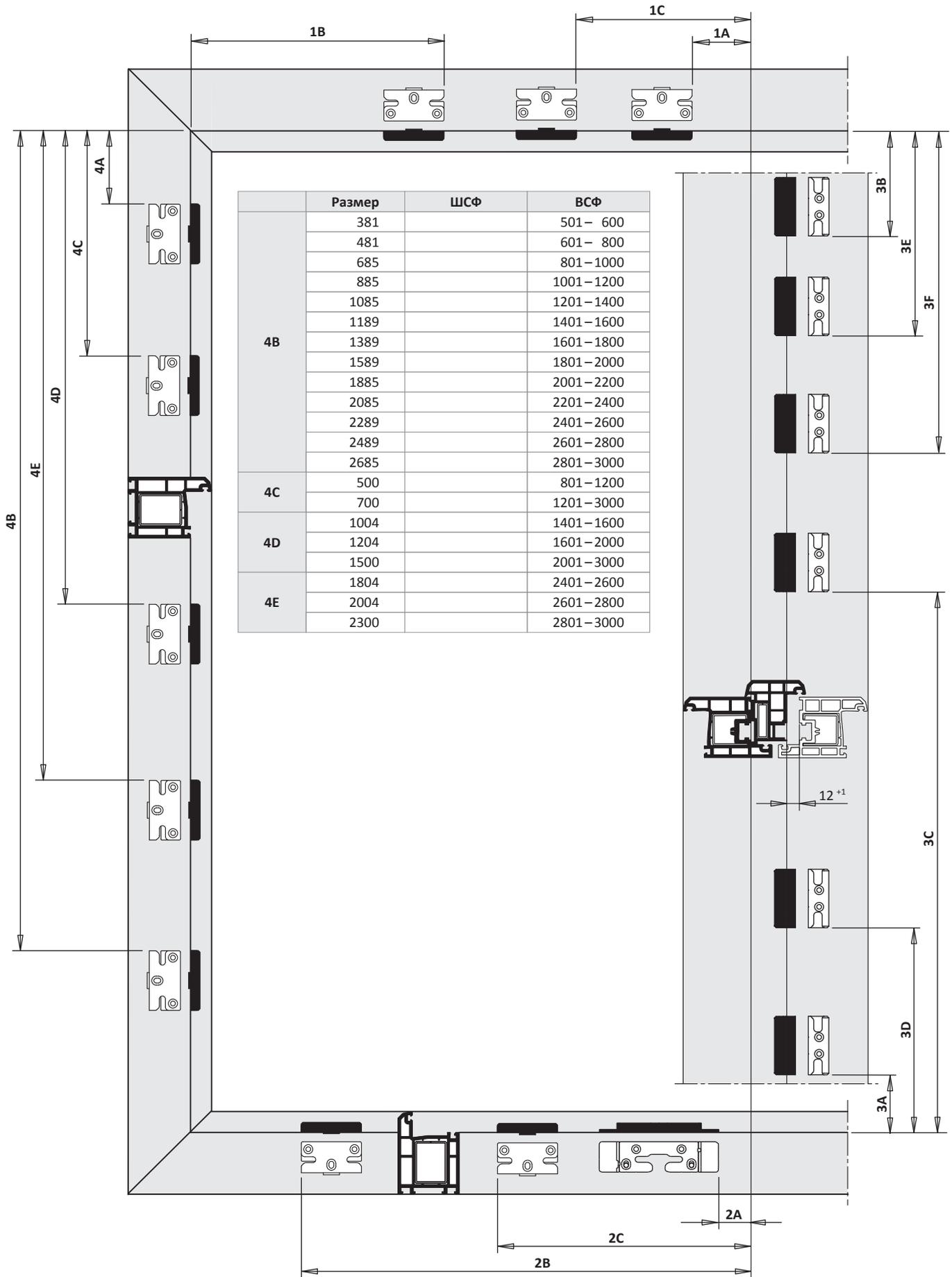

6

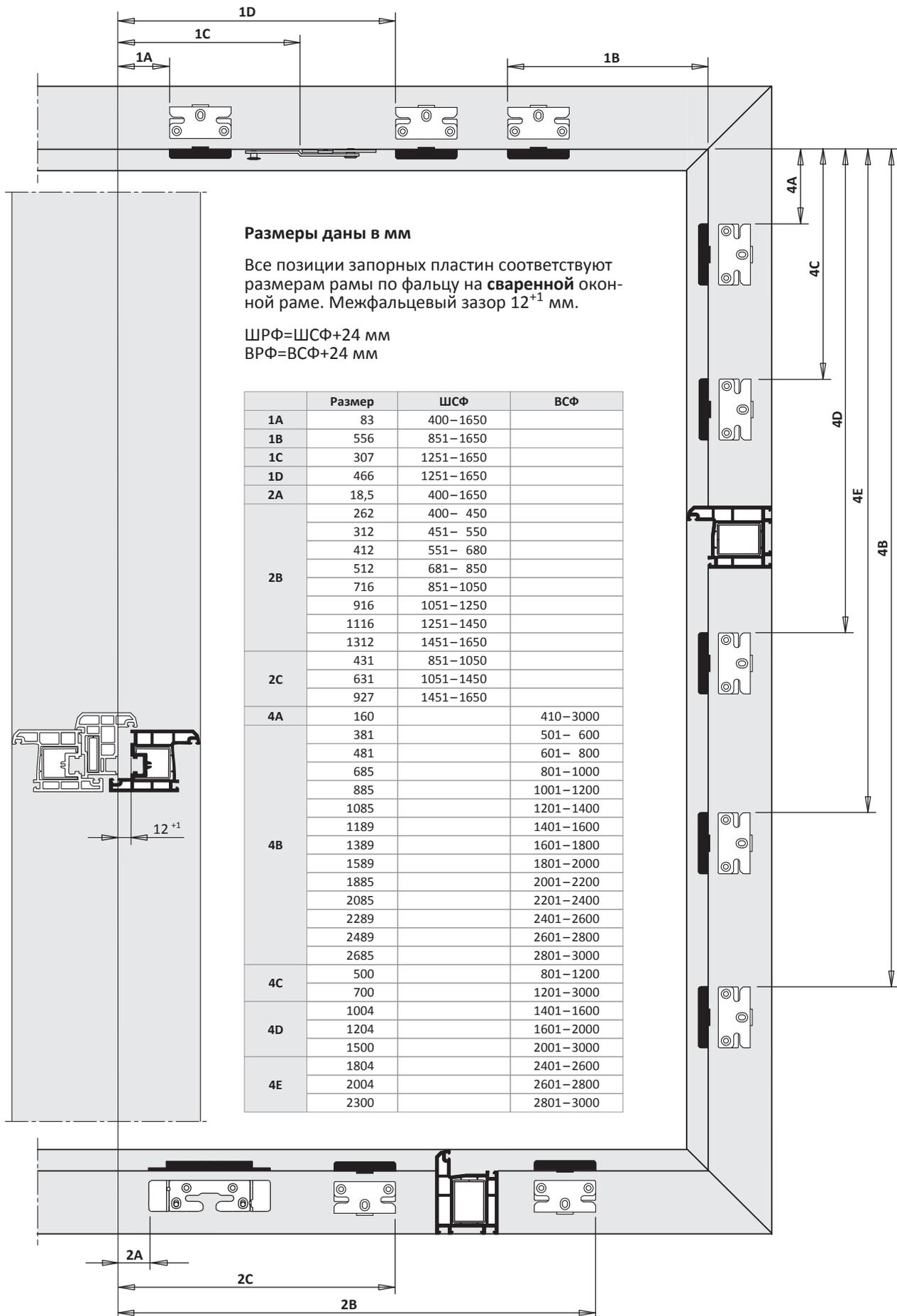
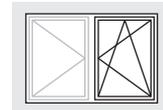

TITAN AF

Руководство по монтажу

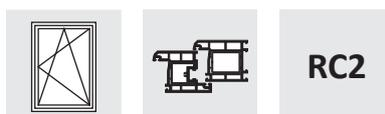

1-ств. Прямоугольная Поворотно-откидная

ПВХ

RC2

Положение ручки константное

Петлевая группа TITAN

Покрытие Титан-серебро

Дорнмас 15 мм

6

Комплектное оснащение	
Общее	Расстояние между точками прижима 700
Верхняя сторона	Цельносборные ножницы
Нижняя сторона	Роликовый приподниматель
Запорная сторона	Предохр.ошиб.действ.на приводе
Петлевая сторона	Угл.удл.BS P.1+2 2RS
Петлевая группа	Стандарт

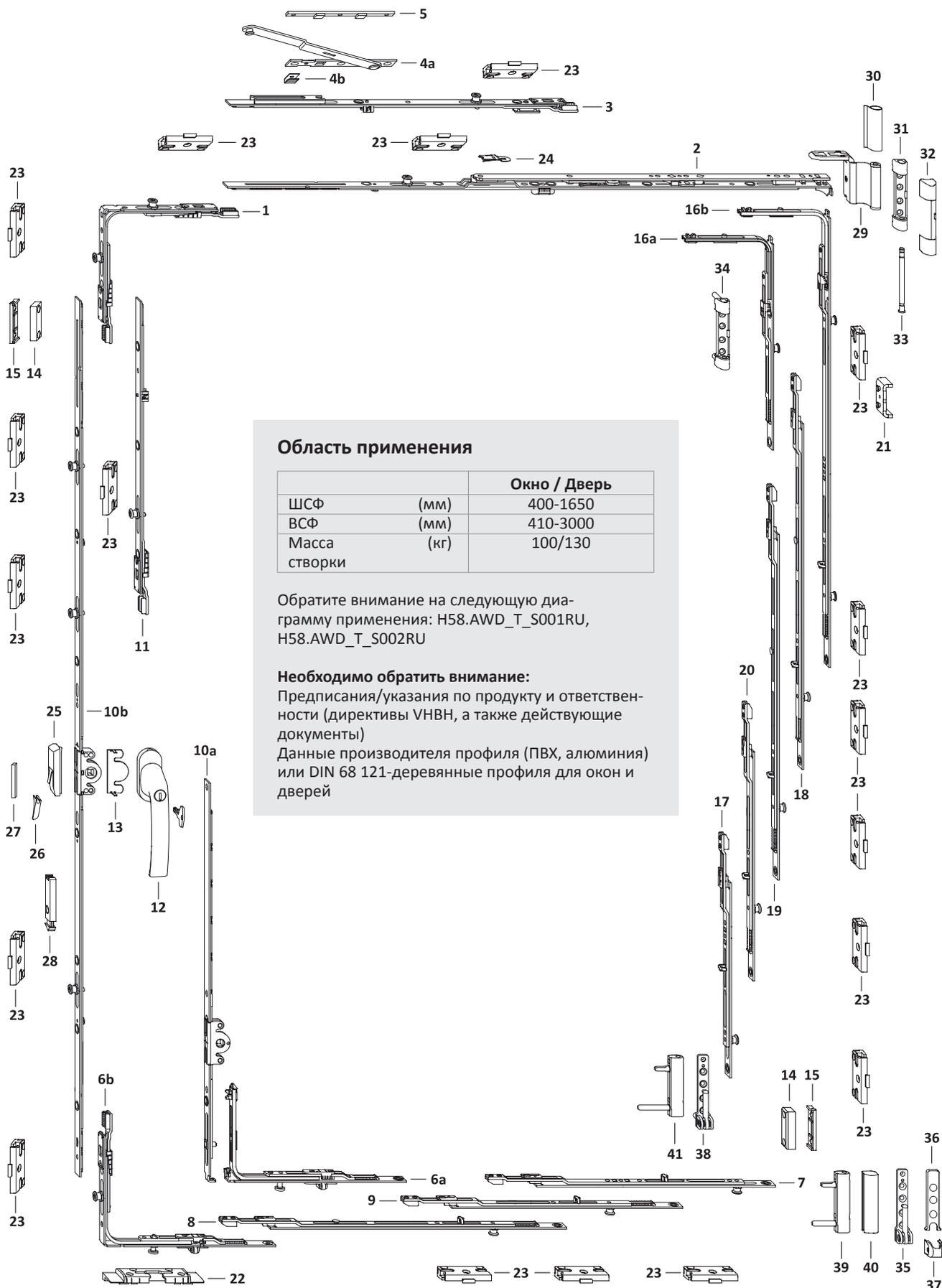
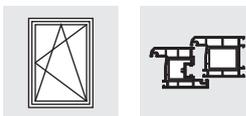

Область применения

		Окно / Дверь
ШСФ	(мм)	400-1650
ВСФ	(мм)	410-3000
Масса створки	(кг)	100/130

Обратите внимание на следующую диаграмму применения: H58.AWD_T_S001RU, H58.AWD_T_S002RU

Необходимо обратить внимание:

Предписания/указания по продукту и ответственности (директивы VHVH, а также действующие документы)

Данные производителя профиля (ПВХ, алюминия) или DIN 68 121-деревянные профили для окон и дверей

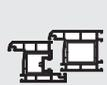

Список фурнитуры
1-ств. Прямоугольная Поворотно-откидная
KF GK Петлевая группа TITAN

TITAN AF

RC2

Поз.	Наименование	Артикул	Шт.	ШСФ	ВСФ	Размер G	Кол.запорных пластин/ Поз.	
							22	23
1	Угловая передача AF VSO 2RS A0055	TEUL4070- ...	1	400-1650				2
2	Ножницы AF Тип.0	TSKK2000- ...	1	400- 450				
	Ножницы AF Тип.1	TSKK2010- ...		451- 680				
	Ножницы AF Тип.2	TSKK2020- ...		681- 750				
	Ножницы AF Тип.2 1RS	TSKK2120- ...		751- 850				1
	Ножницы AF Тип.3 1RS	TSKK2030- ...		851-1050				1
	Ножницы AF Тип.4 1RS	TSKK2040- ...		1051-1250				1
	Ножницы AF Тип.3 1RS	TSKK2030- ...		1251-1450				1
Ножницы AF Тип.4 1RS	TSKK2040- ...	1451-1650				1		
3	Промежут.пер. доп.нож. 1RS	TZOK1010- ...	1	1251-1650				1
4	Дополнительные ножницы	см."Проф.лист", TSZS	1	1251-1650				
5	Подклад.пласт.Z	см."Проф.лист", FRUP01	1	1251-1650				
6a	Углов.перед. VSU/K FH+ 1S	TEVR1400- ...	1	400-1250	410- 600		1	
6b	Угл.пер. AF VSU/K FH 1S 1RS A0055	TEUL5020- ...	1	400-1650	601-3000		1	1
7	Удлинитель Тип.1+ 1RS	TVSO0200- ...	1	400- 450				1
	Удлинитель Тип.2+ 1RS	TVSL0320- ...		451- 550				1
	Удлинитель Тип.3+ 1RS	TVSL0330- ...		551- 680				1
	Удлинитель Тип.4+ 1RS	TVSL0340- ...		681- 850				1
	Удлинитель Тип.3+ 1RS	TVSL0330- ...		851-1250				1
	Удлинитель Тип.2+ 1RS	TVSL0320- ...		1251-1450				1
	Удлинитель Тип.4+ 1RS	TVSL0340- ...		1451-1650				1
8	Промежут.пер. BS/FH Тип.1+ 1RS	TZBS0180- ...	1	851-1050				1
	Промежут.пер. BS/FH Тип.2+ 1RS	TZBS0190- ...		1051-1650				1
9	Промежут.пер. BS/FH Тип.1+ 1RS	TZBS0180- ...	1	1251-1650				1
10a	Привод 15 Тип.30/G180	TGKK3010- ...	1	400-1250	410- 600	180		
10b	Привод 15 AF Тип.60/G300	TGKK4030- ...	1		601- 700	300		
	Привод 15 AF Тип.70/G300 1RS	TGKK4040- ...		701- 800	300		1	
	Привод 15 AF Тип.80/G400 1RS	TGKK4050- ...		801-1000	400		1	
	Привод 15 AF Тип.100/G500 1RS	TGKK4060- ...		1001-1200	500		1	
	Привод 15 AF Тип.120/G600 1RS	TGKK4070- ...		1201-1400	600		1	
	Привод 15 AF Тип.140/G700 2RS	TGKK4200- ...		1401-1600	700		2	
	Привод 15 AF Тип.160/G700 2RS 70	TGKK4280- ...		1601-1800	700		2	
	Привод 15 AF Тип.180/G1000 2RS 70	TGKK4220- ...		1801-2000	1000		2	
	Привод 15 AF Тип.200/G1000 3RS 70	TGKK4230- ...		2001-2200	1000		3	
Привод 15 AF Тип.220/G1000 3RS 70	TGKK4240- ...	2201-3000	1000		3			
11	Промежут.пер. KK/AF Тип.1 1RS	TZKK1010- ...	1		2401-2600			1
	Промежут.пер. KK/AF Тип.2 1RS	TZKK1020- ...		2601-2800			1	
	Промежут.пер. KK/AF Тип.3 1RS	TZKK1050- ...		2801-3000			1	
12	Ручка Globe с ключом 100Nm	см."Доп.детали" ZHGA100	1		410-3000			
13	Защита от высверливания E	TGBS0010- ...	1		410-3000			
14	Фальцевый огранич.	см."Проф.лист", FRFL	2		410-3000			
15	Подклад.пласт. RB/FPS	см."Проф.лист", FRUP02	2		410-3000			
16a	Угл.удлин. BSO/K3+ 1RS	TEUL2400- ...	1		410- 800			1
16b	Угл. удлин. BS/K3 Тип.1+ 2RS	TEUL2380- ...	1		801-1200			2
	Угл. удлин. BS/K3 Тип.2+ 2RS	TEUL2390- ...		1201-3000				2
17	Удлинитель Тип.2+ 1RS	TVSL0320- ...	1		501- 600			1
	Удлинитель Тип.3+ 1RS	TVSL0330- ...		601- 800				1
	Удлинитель Тип.2+ 1RS	TVSL0320- ...		801-1000				1
	Удлинитель Тип.4+ 1RS	TVSL0340- ...		1001-1400				1
	Удлинитель Тип.2+ 1RS	TVSL0320- ...		1401-1600				1
	Удлинитель Тип.1+ 1RS	TVSO0200- ...		1601-1800				1
	Удлинитель Тип.3+ 1RS	TVSL0330- ...		1801-2000				1
	Удлинитель Тип.2+ 1RS	TVSL0320- ...		2001-2600				1
	Удлинитель Тип.4+ 1RS	TVSL0340- ...		2601-2800				1
	Удлинитель Тип.3+ 1RS	TVSL0330- ...		2801-3000				1
18	Промежут.пер. BS/FH Тип.1+ 1RS	TZBS0180- ...	1		1401-1600			1
	Промежут.пер. BS/FH Тип.3+ 1RS 70	TZBS0300- ...		1601-3000				1
19	Промежут.пер. BS/FH Тип.1+ 1RS	TZBS0180- ...	1		2001-2200			1
	Промежут.пер. BS/FH Тип.2+ 1RS	TZBS0190- ...		2201-2400				1
	Промежут.пер. BS/FH Тип.3+ 1RS 70	TZBS0300- ...		2401-3000				1



Поз.	Наименование	Артикул	Шт.	ШСФ	ВСФ	Размер G	Кол.запорных пластин/ Поз.	
							22	23
20	Промежут.пер. BS/FH Тип.1+ 1RS	TZBS0180- ...	1		2801–3000			1
21	Предохранитель	см."Проф.лист", TFAH	1		410–3000			
22	Откидная опора S-ES FH	см."Проф.лист", FRKA						
23	Зап.пластина S-RS	см."Проф.лист", TRSK						
Дополнительно по желанию								
24	Ограничитель откидывания ..	TFKB0010- ...	1		410– 800			
25	Предохранитель ошиб. действия	TFBS0010- ...	1					
26	Колпачок	см."Проф.лист", TFFD	1					
27	Упор FBS	см."Проф.лист", FRZF01	1					
28	Балконная защелка ПРАВ.	TFST0021- ...	1		1801–3000			
	Балконная защелка ЛЕВ.	TFST0022- ...			1801–3000			

Петлевая группа						
Поз.	Наименование	Артикул			Кол-во по: Масса створки	
		Покрытие TS	RAL9016	RAL8022	100 кг	130 кг
29	Ножн.петля DH	см."Проф.лист", TBWB61			1	1
30	Декоративная накладка WKF		TKWB0010-004 ...	TKWB0010-012 ...	1	1
31	Опора нож.петли 100кг	см."Проф.лист", TBSL61			1	
32	Декоративная накладка S		TKSL0020-004 ...	TKSL0020-012 ...	1	1
33	Штифт опоры ножн. петли Poly	TBSB6020-1 ...			1	1
34	Опора нож.петли 130кг	см."Проф.лист", TBSL62				1
35	Оп. ниж.п.100кг	см."Проф.лист", TBEL01			1	
36	Декоративная накладка EL O MB		TKEO0010-004 ...	TKEO0010-012 ...	1	1
37	Декоративная накладка EL U		TKEU0010-004 ...	TKEU0010-012 ...	1	1
38	Оп. ниж.п.130кг	см."Проф.лист", TBEL02				1
39	Врез.пет. KF 100кг	см."Проф.лист", TBEB62			1	
40	Декоративная накладка EB		TKEB0020-004 ...	TKEB0020-012 ...	1	1
41	Врез.пет. KF 130кг	см."Проф.лист", TBEB63				1

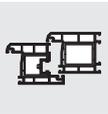

Внешний размер рамы
 1-ств. Прямоугольная Поворотно-откидная
 KF GK Петлевая группа TITAN

TITAN AF

RC2

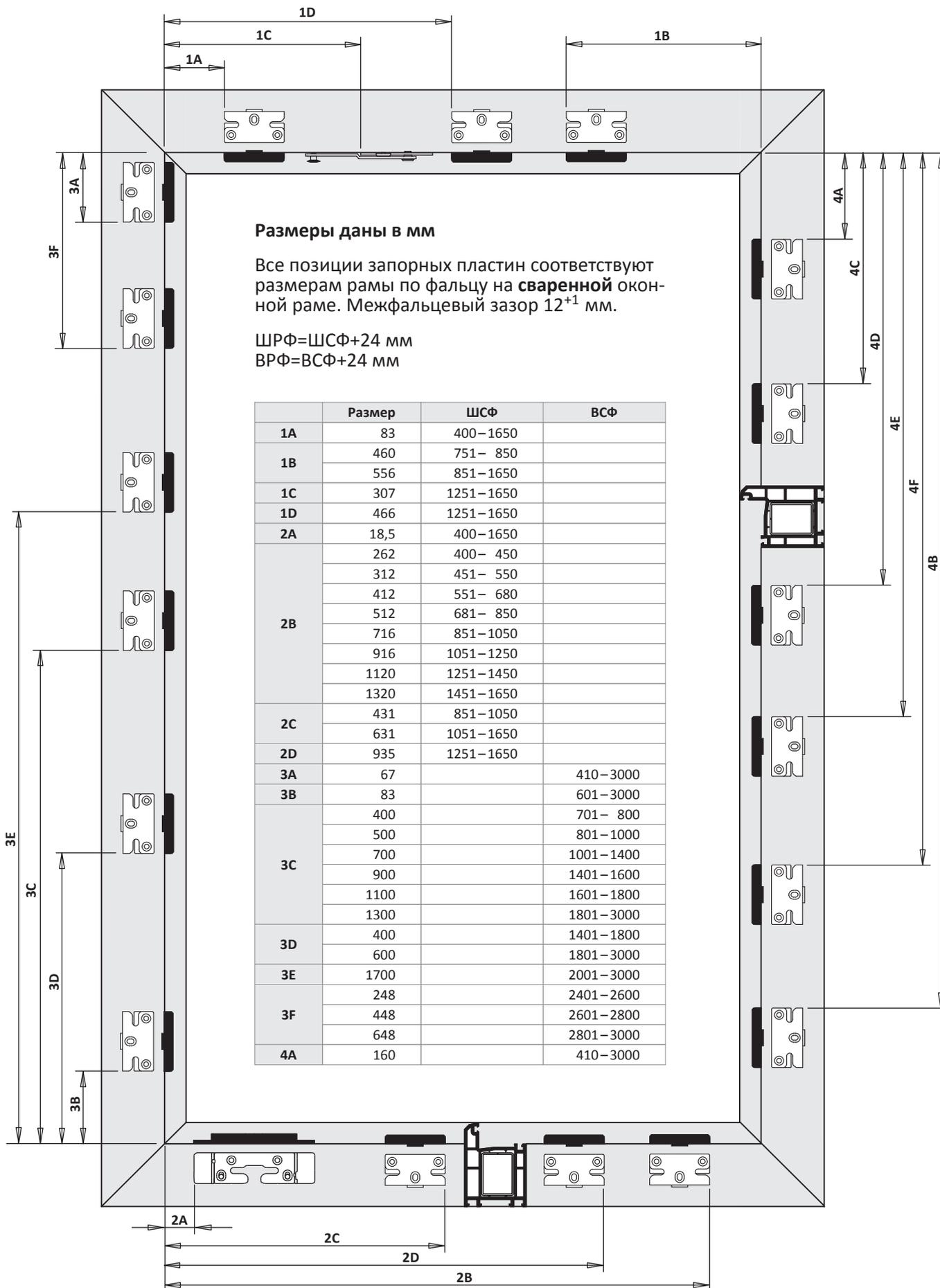

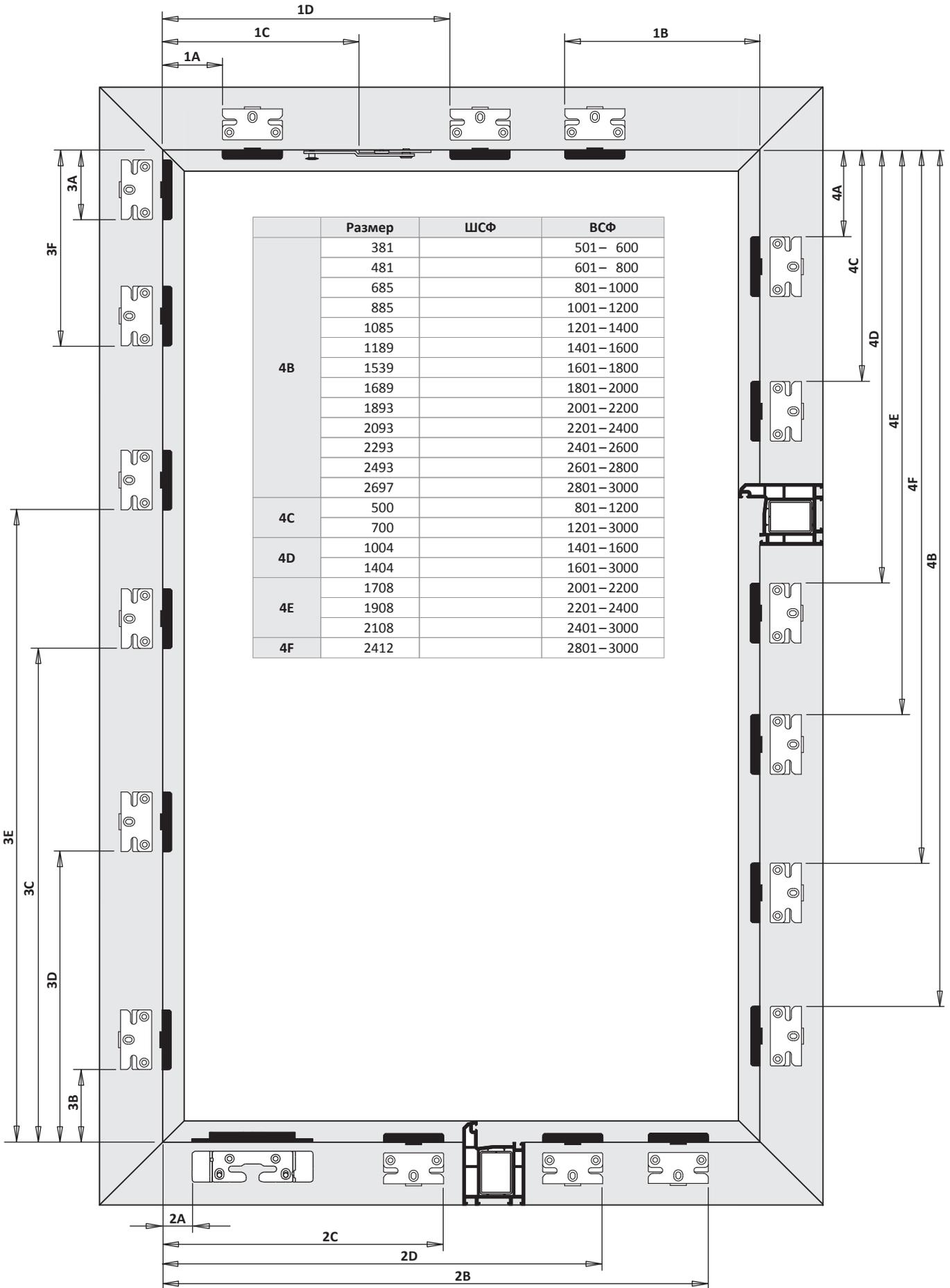
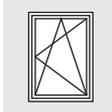

	Размер	ШСФ	ВСФ
4B	381		501 - 600
	481		601 - 800
	685		801 - 1000
	885		1001 - 1200
	1085		1201 - 1400
	1189		1401 - 1600
	1539		1601 - 1800
	1689		1801 - 2000
	1893		2001 - 2200
	2093		2201 - 2400
	2293		2401 - 2600
2493		2601 - 2800	
2697		2801 - 3000	
4C	500		801 - 1200
	700		1201 - 3000
4D	1004		1401 - 1600
	1404		1601 - 3000
4E	1708		2001 - 2200
	1908		2201 - 2400
	2108		2401 - 3000
4F	2412		2801 - 3000

TITAN AF

Руководство по монтажу

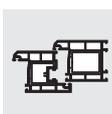
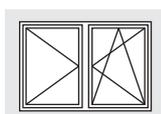

RC2

2-ств. Прямоугольная Поворотно-откидная/Поворотная DS 16

ПВХ

RC2

Положение ручки константное

Петлевая группа TITAN

Покрытие Титан-серебро

Дорнмас 15 мм

6

Комплектное оснащение	
Общее	Расстояние между точками прижима 700
Верхняя сторона	Цельносборные ножницы
Нижняя сторона	Роликовый приподниматель
Запорная сторона	Предохр.ошиб.действ.на приводе
Петлевая сторона	Угл.удл.BS P.1+2 2RS
Петлевая группа	Стандарт

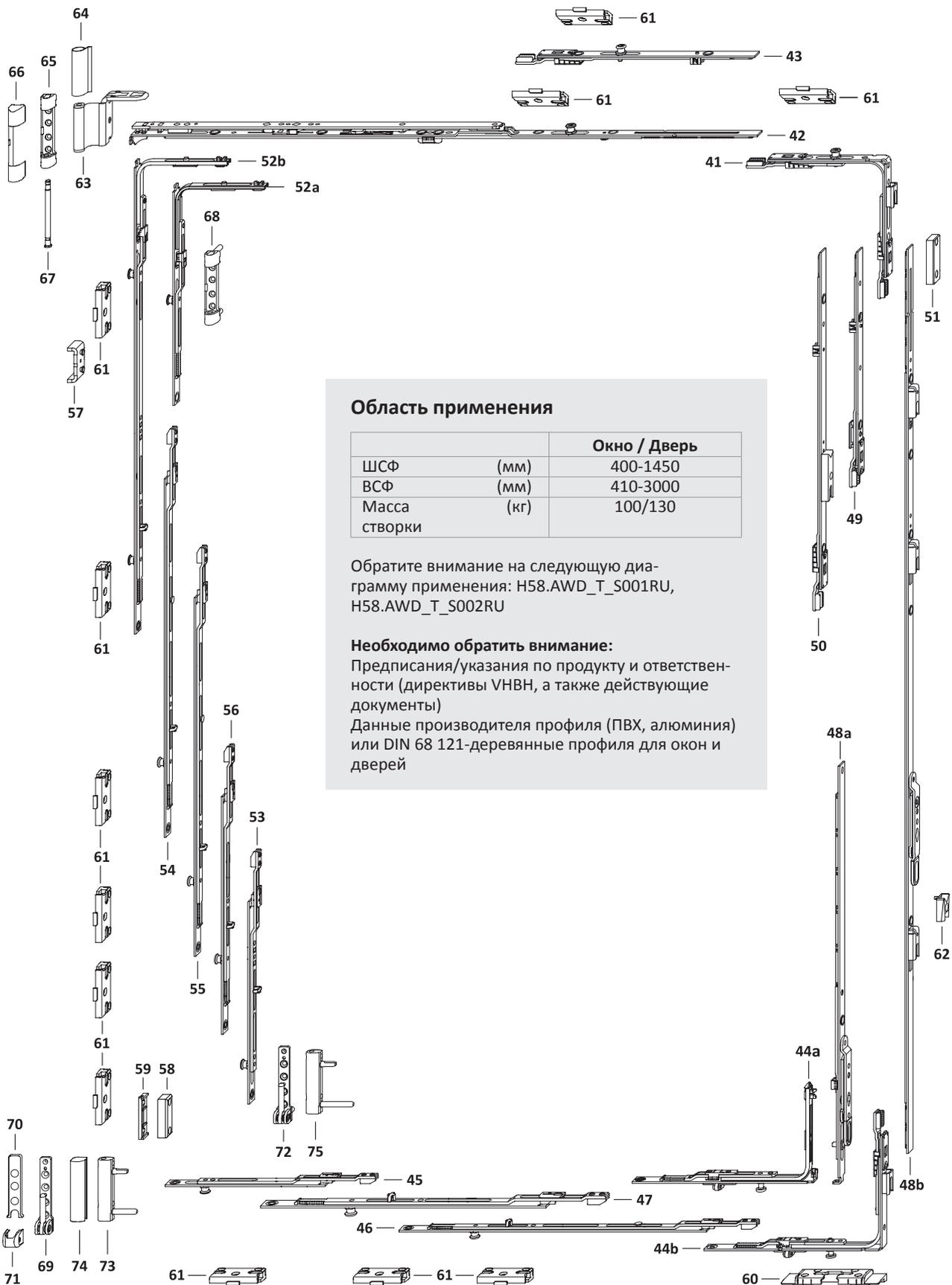
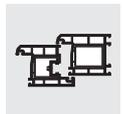
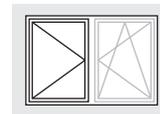

Область применения

		Окно / Дверь
ШСФ	(мм)	400-1450
ВСФ	(мм)	410-3000
Масса створки	(кг)	100/130

Обратите внимание на следующую диаграмму применения: H58.AWD_T_S001RU, H58.AWD_T_S002RU

Необходимо обратить внимание:

Предписания/указания по продукту и ответственности (директивы VNBH, а также действующие документы)
Данные производителя профиля (ПВХ, алюминия) или DIN 68 121-деревянные профили для окон и дверей

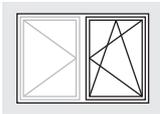
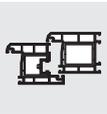

Обзор фурнитуры Первая створка

Поворотно-откидная/Поворотная DS 16
KF GK Петлевая группа TITAN

TITAN AF

RC2

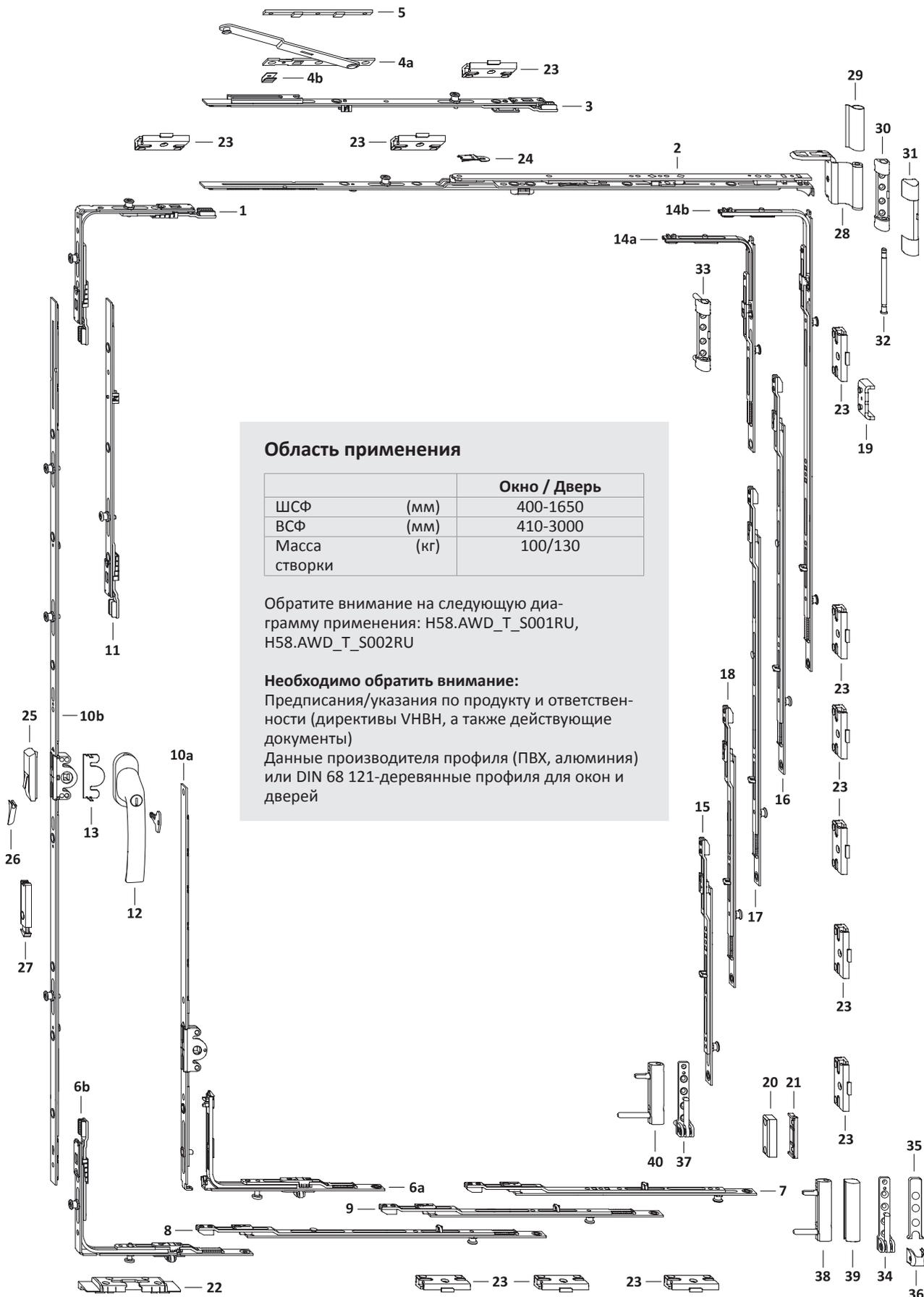

Область применения

		Окно / Дверь
ШСФ	(мм)	400-1650
ВСФ	(мм)	410-3000
Масса створки	(кг)	100/130

Обратите внимание на следующую диаграмму применения: H58.AWD_T_S001RU, H58.AWD_T_S002RU

Необходимо обратить внимание:
Предписания/указания по продукту и ответственности (директивы VHVH, а также действующие документы)
Данные производителя профиля (ПВХ, алюминия) или DIN 68 121-деревянные профили для окон и дверей

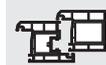
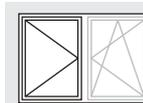

Поз.	Наименование	Артикул	Шт.	ШСФ	ВСФ	Размер G В первой створке	Кол.запорных пластин/ Поз.	
							60	61
41	Угл.перед. AF VSO WK2 SB 1RS	TEUL4080- ...	1	400-1450				1
42	Ножницы AF Тип.0	TSKK2000- ...	1	400- 450				
	Ножницы AF Тип.1	TSKK2010- ...		451- 680				
	Ножницы AF Тип.2	TSKK2020- ...		681- 750				
	Ножницы AF Тип.2 1RS	TSKK2120- ...		751- 850				1
	Ножницы AF Тип.3 1RS	TSKK2030- ...		851-1050				1
	Ножницы AF Тип.4 1RS	TSKK2040- ...		1051-1450				1
43	Промежут.пер. KK/AF Тип.1 1RS	TZKK1010- ...	1	1251-1450				1
44a	Углов.перед. VSU/K FH+ 1S	TEVR1400- ...	1	400-1450	410- 800		1	
44b	Угл.п. AF VSU/K+ WK2 FH SB 1S	TEUL5110- ...	1	400-1450	801-3000		1	
45	Удлинитель Тип.1+ 1RS	TVSO0200- ...	1	400- 450				1
	Удлинитель Тип.2+ 1RS	TVSL0320- ...		451- 550				1
	Удлинитель Тип.3+ 1RS	TVSL0330- ...		551- 680				1
	Удлинитель Тип.4+ 1RS	TVSL0340- ...		681- 850				1
	Удлинитель Тип.3+ 1RS	TVSL0330- ...		851-1250				1
	Удлинитель Тип.2+ 1RS	TVSL0320- ...		1251-1450				1
46	Промежут.пер. BS/FH Тип.1+ 1RS	TZBS0180- ...	1	851-1050				1
	Промежут.пер. BS/FH Тип.2+ 1RS	TZBS0190- ...		1051-1450				1
47	Промежут.пер. BS/FH Тип.1+ 1RS	TZBS0180- ...	1	1251-1450				1
48a	Штул.привод 16 Тип.30	TGKS0010- ...	1	400-1250	410- 600	180		
	Штул.привод 16 AF 60/G300	TGKS4030- ...		601- 700	300			
48b	Штул.привод 16 AF 70/G300 1SB	TGKS4040- ...	1		701- 800	300		
	Штул.привод 16 AF 80/G400 1SB	TGKS4050- ...		801-1000	400			
	Штул.привод 16 AF 100/G500 1S	TGKS4060- ...		1001-1200	500			
	Штул.привод 16 AF 120/G600 1S	TGKS4070- ...		1201-1400	600			
	Штул.привод 16 AF 140/G700 2S 70	TGKS4290- ...		1401-1600	700			
	Штул.привод 16 AF 160/G700 2S 70	TGKS4330- ...		1601-1800	700			
	Штул.привод 16 AF 180/G1000 2SB 70	TGKS4270- ...		1801-2000	1000			
	Штул.привод 16 AF 200/G1000 3S 70	TGKS4280- ...		2001-2200	1000			
Штул.привод 16 AF 220/G1000 3S 70	TGKS4320- ...	2201-3000	1000					
49	Промежут.пер. AF Тип.1 1SB-RS	TZKS1020- ...	1		2401-2600			
	Промежут.пер. AF Тип.2 1SB-RS	TZKS1030- ...		2601-2800				
	Промежут.пер. AF Тип.1	TZZS0150- ...		2801-3000				
50	Промежут.пер. AF Тип.2 1SB-RS	TZKS1030- ...	1		2801-3000			
51	Межфальцевый ограничитель F ..	TFFB0010- ...	1		410-3000			
52a	Угл.удлин. BSO/K3+ 1RS	TEUL2400- ...	1		410- 800			1
52b	Угл. удлин. BS/K3 Тип.1+ 2RS	TEUL2380- ...	1		801-1200			2
	Угл. удлин. BS/K3 Тип.2+ 2RS	TEUL2390- ...		1201-3000				2
53	Удлинитель Тип.2+ 1RS	TVSL0320- ...	1		501- 600			1
	Удлинитель Тип.3+ 1RS	TVSL0330- ...		601- 800				1
	Удлинитель Тип.2+ 1RS	TVSL0320- ...		801-1000				1
	Удлинитель Тип.4+ 1RS	TVSL0340- ...		1001-1400				1
	Удлинитель Тип.2+ 1RS	TVSL0320- ...		1401-1600				1
	Удлинитель Тип.1+ 1RS	TVSO0200- ...		1601-1800				1
	Удлинитель Тип.3+ 1RS	TVSL0330- ...		1801-2000				1
	Удлинитель Тип.2+ 1RS	TVSL0320- ...		2001-2600				1
	Удлинитель Тип.4+ 1RS	TVSL0340- ...		2601-2800				1
Удлинитель Тип.3+ 1RS	TVSL0330- ...	2801-3000				1		
54	Промежут.пер. BS/FH Тип.1+ 1RS	TZBS0180- ...	1		1401-1600			1
	Промежут.пер. BS/FH Тип.3+ 1RS 70	TZBS0300- ...		1601-3000				1
55	Промежут.пер. BS/FH Тип.1+ 1RS	TZBS0180- ...	1		2001-2200			1
	Промежут.пер. BS/FH Тип.2+ 1RS	TZBS0190- ...		2201-2400				1
	Промежут.пер. BS/FH Тип.3+ 1RS 70	TZBS0300- ...		2401-3000				1
56	Промежут.пер. BS/FH Тип.1+ 1RS	TZBS0180- ...	1		2801-3000			1
57	Предохранитель	см."Проф.лист", TFAH	1		410-3000			
58	Фальцевый огранич.	см."Проф.лист", FRFL	1		410-3000			
59	Подклад.пласт. RB/FPS	см."Проф.лист", FRUP02	1		410-3000			
60	Откидная опора S-ES FH	см."Проф.лист", FRKA						
61	Зап.пластина S-RS	см."Проф.лист", TRSK						
Дополнительно по желанию								
62	Зап.плас.д.балк.защелки AF A0767	TRST0100- ...	1		1801-3000			

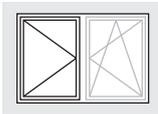
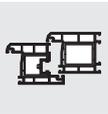

Список фурнитуры Вторая створка
Поворотно-откидная/Поворотная DS 16
KF GK Петлевая группа TITAN

TITAN AF

RC2

Петлевая группа						
Поз.	Наименование	Артикул			Кол-во по: Масса створки	
		Покрытие TS	RAL9016	RAL8022	100 кг	130 кг
63	Ножн.петля ДН	см."Проф.лист", TBWB61			1	1
64	Декоративная накладка WKF		TKWB0010-004 ...	TKWB0010-012 ...	1	1
65	Опора нож.петли 100кг	см."Проф.лист", TBSL61			1	
66	Декоративная накладка S		TKSL0020-004 ...	TKSL0020-012 ...	1	1
67	Штифт опоры ножн. петли Poly	TBSB6020-1 ...			1	1
68	Опора нож.петли 130кг	см."Проф.лист", TBSL62				1
69	Оп. ниж.п.100кг	см."Проф.лист", TBEL01			1	
70	Декоративная накладка EL O MB		TKEO0010-004 ...	TKEO0010-012 ...	1	1
71	Декоративная накладка EL U		TKEU0010-004 ...	TKEU0010-012 ...	1	1
72	Оп. ниж.п.130кг	см."Проф.лист", TBEL02				1
73	Врез.пет. KF 100кг	см."Проф.лист", TBEB62			1	
74	Декоративная накладка EB		TKEB0020-004 ...	TKEB0020-012 ...	1	1
75	Врез.пет. KF 130кг	см."Проф.лист", TBEB63				1

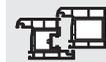
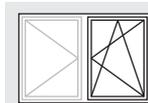

Поз.	Наименование	Артикул	Шт.	ШСФ	ВСФ	Размер G	Кол.запорных пластин/ Поз.	
							22	23
1	Угловая передача AF VSO 2RS A0055	TEUL4070- ...	1	400-1650				1
2	Ножницы AF Тип.0	TSKK2000- ...	1	400- 450				
	Ножницы AF Тип.1	TSKK2010- ...		451- 680				
	Ножницы AF Тип.2	TSKK2020- ...		681- 750				
	Ножницы AF Тип.2 1RS	TSKK2120- ...		751- 850				1
	Ножницы AF Тип.3 1RS	TSKK2030- ...		851-1050				1
	Ножницы AF Тип.4 1RS	TSKK2040- ...		1051-1250				1
	Ножницы AF Тип.3 1RS	TSKK2030- ...		1251-1450				1
Ножницы AF Тип.4 1RS	TSKK2040- ...	1451-1650				1		
3	Промежут.пер. доп.нож. 1RS	TZOK1010- ...	1	1251-1650				1
4	Дополнительные ножницы	см."Проф.лист", TSZS	1	1251-1650				
5	Подклад.пласт.Z	см."Проф.лист", FRUP01	1	1251-1650				
6a	Углов.перед. VSU/K FH+ 1S	TEVR1400- ...	1	400-1250	410- 600		1	
6b	Угл. передача AF VSU/K+ FH 1S	TEUL5010- ...	1	400-1650	601- 800		1	
6c	Угл.пер. AF VSU/K+ FH 1S 1RS A0055	TEUL5020- ...	1	400-1650	801-3000		1	
7	Удлинитель Тип.1+ 1RS	TVSO0200- ...	1	400- 450				1
	Удлинитель Тип.2+ 1RS	TVSL0320- ...		451- 550				1
	Удлинитель Тип.3+ 1RS	TVSL0330- ...		551- 680				1
	Удлинитель Тип.4+ 1RS	TVSL0340- ...		681- 850				1
	Удлинитель Тип.3+ 1RS	TVSL0330- ...		851-1250				1
	Удлинитель Тип.2+ 1RS	TVSL0320- ...		1251-1450				1
	Удлинитель Тип.4+ 1RS	TVSL0340- ...		1451-1650				1
8	Промежут.пер. BS/FH Тип.1+ 1RS	TZBS0180- ...	1	851-1050				1
	Промежут.пер. BS/FH Тип.2+ 1RS	TZBS0190- ...		1051-1650				1
9	Промежут.пер. BS/FH Тип.1+ 1RS	TZBS0180- ...	1	1251-1650				1
10a	Привод 15 Тип.30/G180	TGKK3010- ...	1	400-1250	410- 600	180		
10b	Привод 15 AF Тип.60/G300	TGKK4030- ...	1		601- 700	300		
	Привод 15 AF Тип.70/G300 1RS	TGKK4040- ...		701- 800	300			
	Привод 15 AF Тип.80/G400 1RS	TGKK4050- ...		801-1000	400			
	Привод 15 AF Тип.100/G500 1RS	TGKK4060- ...		1001-1200	500			
	Привод 15 AF Тип.120/G600 1RS	TGKK4070- ...		1201-1400	600			
	Привод 15 AF Тип.140/G700 2RS	TGKK4200- ...		1401-1600	700			
	Привод 15 AF Тип.160/G700 2RS 70	TGKK4280- ...		1601-1800	700			
	Привод 15 AF Тип.180/G1000 2RS 70	TGKK4220- ...		1801-2000	1000			
	Привод 15 AF Тип.200/G1000 3RS 70	TGKK4230- ...		2001-2200	1000			
Привод 15 AF Тип.220/G1000 3RS 70	TGKK4240- ...	2201-3000	1000					
11	Промежут.пер. KK/AF Тип.1 1RS	TZKK1010- ...	1		2401-2600			
	Промежут.пер. KK/AF Тип.2 1RS	TZKK1020- ...		2601-2800				
	Промежут.пер. KK/AF Тип.3 1RS	TZKK1050- ...		2801-3000				
12	Ручка Globe с ключом 100Nm	см."Доп.детали" ZHGA100	1		410-3000			
13	Защита от высверливания E	TGBS0010- ...	1		410-3000			
14a	Угл.удлин. BSO/K3+ 1RS	TEUL2400- ...	1		410- 800			1
14b	Угл. удлин. BS/K3 Тип.1+ 2RS	TEUL2380- ...	1		801-1200			2
	Угл. удлин. BS/K3 Тип.2+ 2RS	TEUL2390- ...		1201-3000				2
15	Удлинитель Тип.2+ 1RS	TVSL0320- ...	1		501- 600			1
	Удлинитель Тип.3+ 1RS	TVSL0330- ...		601- 800				1
	Удлинитель Тип.2+ 1RS	TVSL0320- ...		801-1000				1
	Удлинитель Тип.4+ 1RS	TVSL0340- ...		1001-1400				1
	Удлинитель Тип.2+ 1RS	TVSL0320- ...		1401-1600				1
	Удлинитель Тип.1+ 1RS	TVSO0200- ...		1601-1800				1
	Удлинитель Тип.3+ 1RS	TVSL0330- ...		1801-2000				1
	Удлинитель Тип.2+ 1RS	TVSL0320- ...		2001-2600				1
	Удлинитель Тип.4+ 1RS	TVSL0340- ...		2601-2800				1
Удлинитель Тип.3+ 1RS	TVSL0330- ...	2801-3000				1		
16	Промежут.пер. BS/FH Тип.1+ 1RS	TZBS0180- ...	1		1401-1600			1
	Промежут.пер. BS/FH Тип.3+ 1RS 70	TZBS0300- ...		1601-3000				1
17	Промежут.пер. BS/FH Тип.1+ 1RS	TZBS0180- ...	1		2001-2200			1
	Промежут.пер. BS/FH Тип.2+ 1RS	TZBS0190- ...		2201-2400				1
	Промежут.пер. BS/FH Тип.3+ 1RS 70	TZBS0300- ...		2401-3000				1
18	Промежут.пер. BS/FH Тип.1+ 1RS	TZBS0180- ...	1		2801-3000			1
19	Предохранитель	см."Проф.лист", TFAH	1		410-3000			

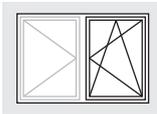
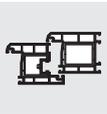

Список фурнитуры Первая створка
 Поворотно-откидная/Поворотная DS 16
 KF GK Петлевая группа TITAN

TITAN AF

RC2

Поз.	Наименование	Артикул	Шт.	ШСФ	ВСФ	Размер G	Кол.запорных пластин/ Поз.	
							22	23
20	Фальцевый огранич.	см."Проф.лист", FRFL	1		410-3000			
21	Подклад.пласт. RB/FPS	см."Проф.лист", FRUP02	1		410-3000			
22	Откидная опора S-ES FH	см."Проф.лист", FRKA						
23	Зап.пластина S-RS	см."Проф.лист", TRSK						
Дополнительно по желанию								
24	Ограничитель откидывания ..	TFKB0010- ...	1		410- 800			
25	Предохранитель ошиб. действия	TFBS0010- ...	1		601-3000			
26	Колпачок	см."Проф.лист", TFFD	1		601-3000			
27	Балконная защелка ПРАВ.	TFST0021- ...	1		1801-3000			
	Балконная защелка ЛЕВ.	TFST0022- ...			1801-3000			

Петлевая группа						
Поз.	Наименование	Артикул			Кол-во по: Масса створки	
		Покрытие TS	RAL9016	RAL8022	100 кг	130 кг
28	Ножн.петля DH	см."Проф.лист", TBWB61			1	1
29	Декоративная накладка WKF		TKWB0010-004 ...	TKWB0010-012 ...	1	1
30	Опора нож.петли 100кг	см."Проф.лист", TBSL61			1	
31	Декоративная накладка S		TKSL0020-004 ...	TKSL0020-012 ...	1	1
32	Штифт опоры ножн. петли Poly	TBSB6020-1 ...			1	1
33	Опора нож.петли 130кг	см."Проф.лист", TBSL62				1
34	Оп. ниж.п.100кг	см."Проф.лист", TBEL01			1	
35	Декоративная накладка EL O MB		TKEO0010-004 ...	TKEO0010-012 ...	1	1
36	Декоративная накладка EL U		TKEU0010-004 ...	TKEU0010-012 ...	1	1
37	Оп. ниж.п.130кг	см."Проф.лист", TBEL02				1
38	Врез.пет. KF 100кг	см."Проф.лист", TBEB62			1	
39	Декоративная накладка EB		TKEB0020-004 ...	TKEB0020-012 ...	1	1
40	Врез.пет. KF 130кг	см."Проф.лист", TBEB63				1

6

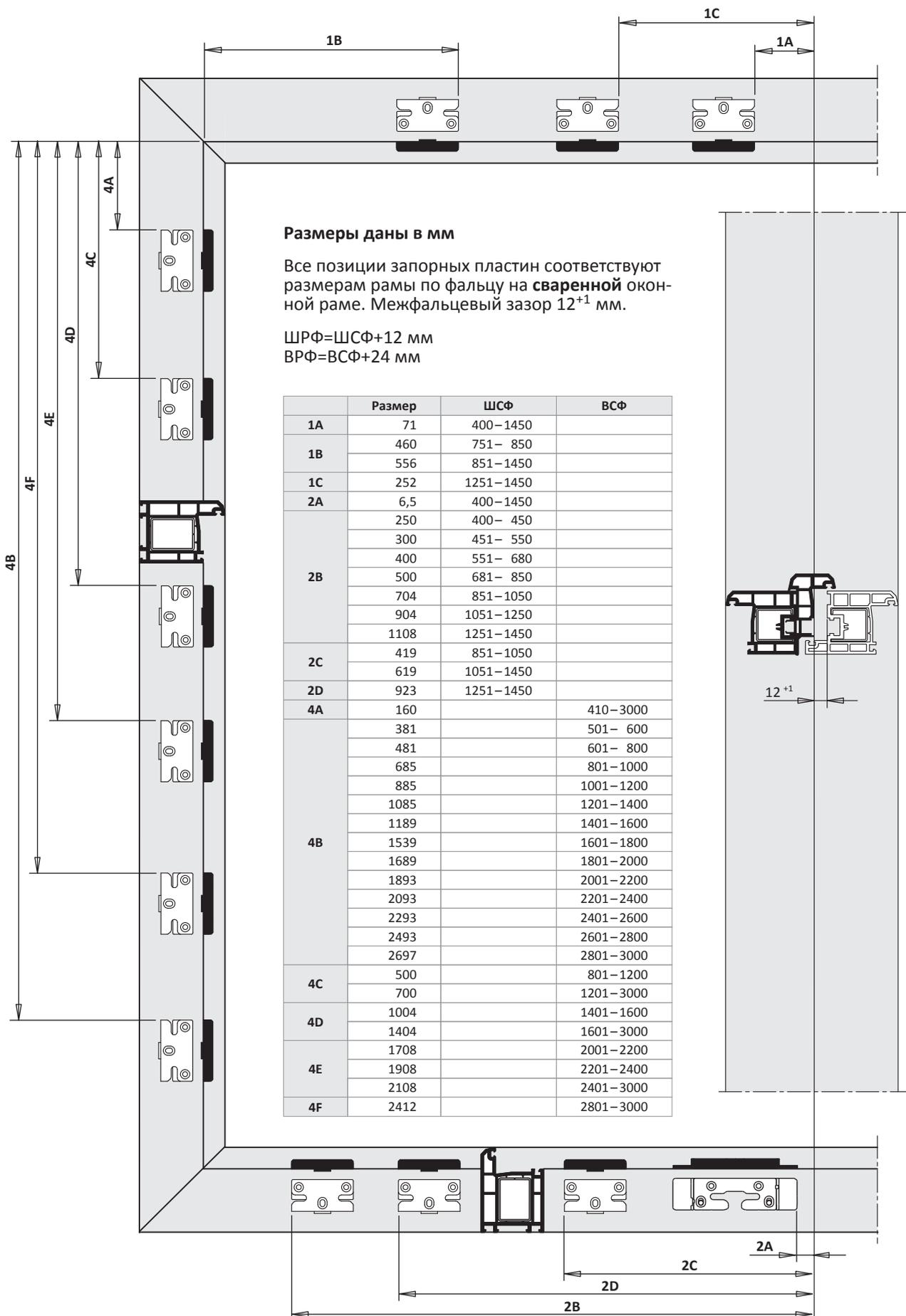
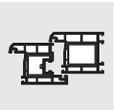
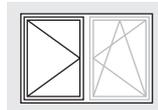

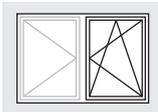
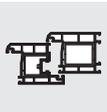

Внешний размер рамы Первая створка
 Поворотно-откидная/Поворотная DS 16
 KF GK Петлевая группа TITAN

TITAN AF

RC2

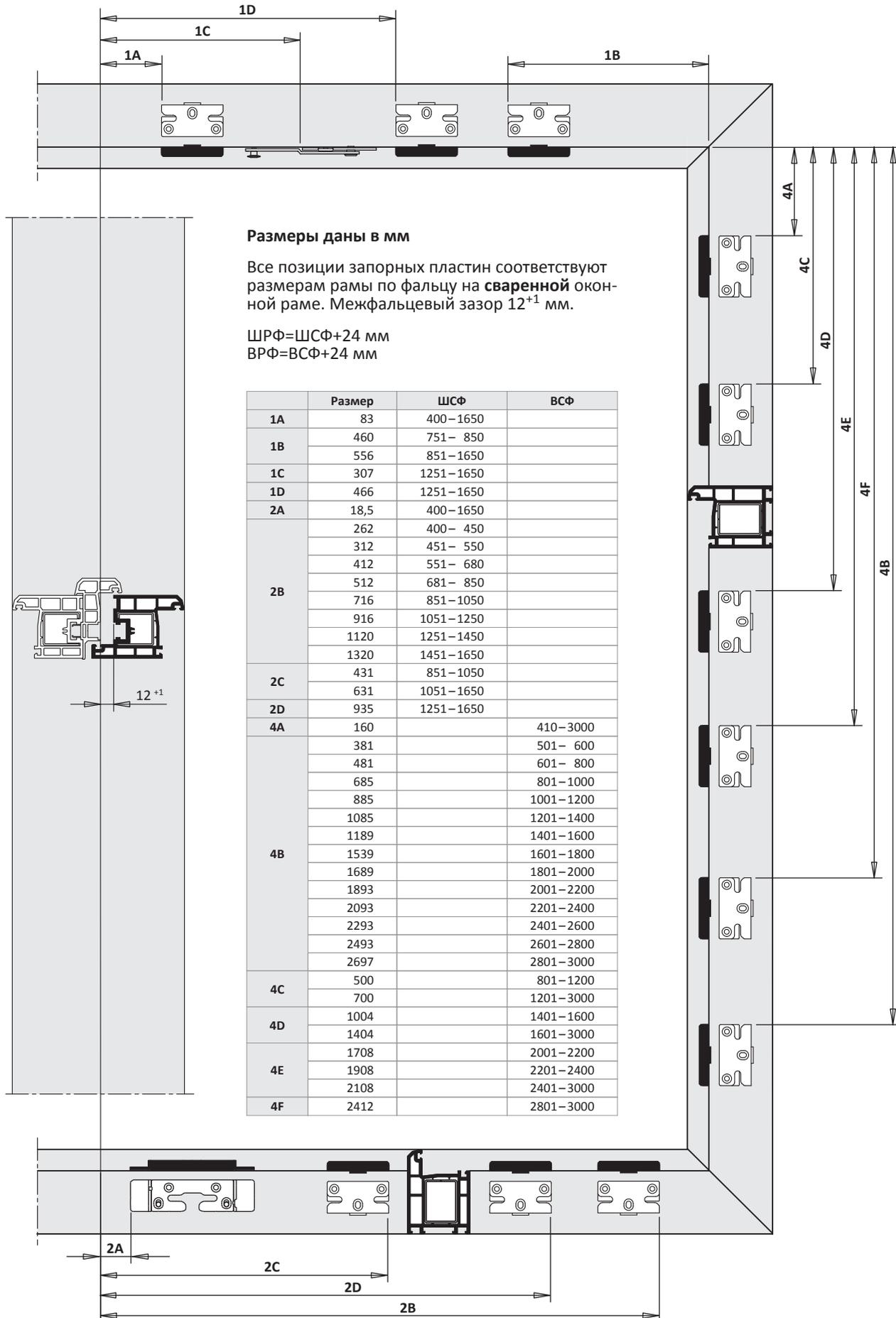

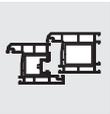

Нижняя сторона Inliner

1-ств. Прямоугольная Поворотно-откидная	H48.TAFKFM2+S001RU	7 - 3
2-ств. Прямоугольная Поворотно-откидная/ поворотная DS 16	H48.TAFKFM2+S002RU	7 - 9
2-ств. Прямоугольная Поворотно-откидная/ поворотная DS BAN	H48.TAFKFM2+S008RU	7 - 19

Расстояние между точками прижима 700 мм

1-ств. Прямоугольная Поворотно-откидная	H48.TAFKFM2+S301RU	7 - 29
2-ств. Прямоугольная Поворотно-откидная/ поворотная DS 16	H48.TAFKFM2+S302RU	7 - 35

TITAN AF

Руководство по монтажу

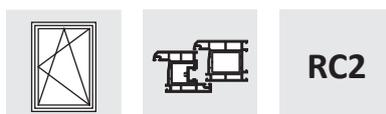

1-ств. Прямоугольная Поворотно-откидная

ПВХ

RC2

Положение ручки центральное

Петлевая группа TITAN

Покрытие Титан-серебро

Дорнмас 15 мм

7

Комплектное оснащение	
Общее	Расстояние между точками прижима 800
Верхняя сторона	Цельносборные ножницы
Нижняя сторона	Роликовый приподниматель
Запорная сторона	Предохр.ошиб.действ.на приводе
Петлевая сторона	Угл.удл.BS P.1+2 2RS
Петлевая группа	Стандарт

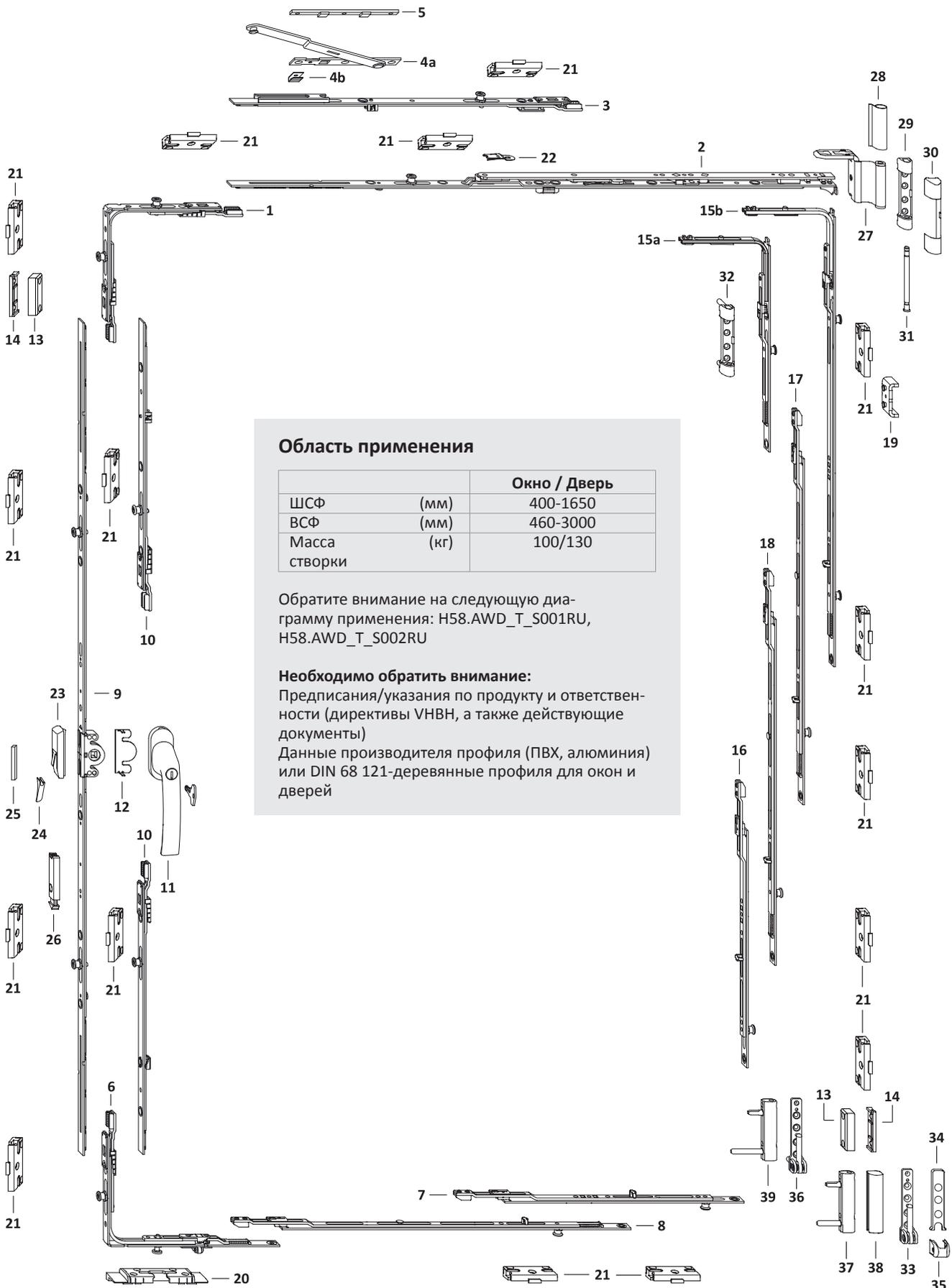
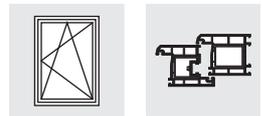

Область применения

		Окно / Дверь
ШСФ	(мм)	400-1650
ВСФ	(мм)	460-3000
Масса створки	(кг)	100/130

Обратите внимание на следующую диаграмму применения: H58.AWD_T_S001RU, H58.AWD_T_S002RU

Необходимо обратить внимание:
Предписания/указания по продукту и ответственности (директивы VHVH, а также действующие документы)
Данные производителя профиля (ПВХ, алюминия) или DIN 68 121-деревянные профили для окон и дверей

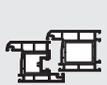

Список фурнитуры
1-ств. Прямоугольная Поворотно-откидная
KF GM Петлевая группа TITAN

TITAN AF

RC2

Поз.	Наименование	Артикул	Шт.	ШСФ	ВСФ	Размер G	Кол.запорных пластин/ Поз.	
							20	21
1	Угловая передача AF VSO 2RS A0055	TEUL4070- ...	1	400–1650				2
2	Ножницы AF Тип.0	TSKK2000- ...	1	400– 450				
	Ножницы AF Тип.1	TSKK2010- ...		451– 680				
	Ножницы AF Тип.2	TSKK2020- ...		681– 850				
	Ножницы AF Тип.3 1RS	TSKK2030- ...		851–1050				1
	Ножницы AF Тип.4 1RS	TSKK2040- ...		1051–1250				1
	Ножницы AF Тип.3 1RS	TSKK2030- ...		1251–1450				1
3	Промежут.пер. доп.нож. 1RS	TZOK1010- ...	1	1251–1650				1
	Дополнительные ножницы	см."Проф.лист", TSZS	1	1251–1650				
5	Подклад.пласт.Z	см."Проф.лист", FRUP01	1	1251–1650				
6	Угл.пер. AF VSU/K+ FH 1S 1RS A0055	TEUL5020- ...	1	400–1650			1	1
7	Удлинитель Тип.1+ 1RS	TVSO0200- ...	1	400– 450				1
	Удлинитель Тип.2+ 1RS	TVSL0320- ...		451– 550				1
	Удлинитель Тип.3+ 1RS	TVSL0330- ...		551– 680				1
	Удлинитель Тип.4+ 1RS	TVSL0340- ...		681– 850				1
	Удлинитель Тип.3+ 1RS	TVSL0330- ...		851–1250				1
	Удлинитель Тип.5+ 1RS	TVSL0350- ...		1251–1450				1
	Удлинитель Тип.4+ 1RS	TVSL0340- ...		1451–1650				1
8	Промежут.пер. BS/FH Тип.1+ 1RS	TZBS0180- ...	1	851–1050				1
	Промежут.пер. BS/FH Тип.2+ 1RS	TZBS0190- ...		1051–1450				1
	Промежут.пер. BS/FH Тип.3+ 1RS	TZBS0200- ...		1451–1650				1
9	Привод 15 AF Тип.20	TGMK4010- ...	1		460– 600	230– 300		
	Привод 15 AF Тип.60	TGMK4020- ...			601– 800	300– 400		
	Привод 15 AF Тип.80 1RS	TGMK4040- ...			801–1200	400– 600		1
	Привод 15 AF Тип.120 1RS	TGMK4050- ...			1201–1600	600– 800		1
	Привод 15 AF Тип.160 2RS 70	TGMK4170- ...			1601–2000	800–1000		2
	Привод 15 AF Тип.200 2RS	TGMK4080- ...			2001–3000	1000–1500		2
10	Промежут.пер. KK/AF Тип.1 1RS	TZKK1010- ...	2		2401–2800			2
	Промежут.пер. KK/AF Тип.2 1RS	TZKK1020- ...			2801–3000			2
11	Ручка Globe с ключом 100Nm	см."Доп.детали" ZHGA100	1		460–3000			
12	Защита от высверливания E	TGBS0010- ...	1		460–3000			
13	Фальцевый огранич.	см."Проф.лист", FRFL	2		460–3000			
14	Подклад.пласт. RB/FPS	см."Проф.лист", FRUP02	2		460–3000			
15a	Угл.удлин. BSO/K3+ 1RS	TEUL2400- ...	1		460– 800			1
15b	Угл. удлин. BS/K3 Тип.1+ 2RS	TEUL2380- ...	1		801–1200			2
	Угл. удлин. BS/K3 Тип.2+ 2RS	TEUL2390- ...			1201–3000			2
16	Удлинитель Тип.2+ 1RS	TVSL0320- ...	1		501– 600			1
	Удлинитель Тип.3+ 1RS	TVSL0330- ...			601– 800			1
	Удлинитель Тип.2+ 1RS	TVSL0320- ...			801–1000			1
	Удлинитель Тип.4+ 1RS	TVSL0340- ...			1001–1400			1
	Удлинитель Тип.2+ 1RS	TVSL0320- ...			1401–1800			1
	Удлинитель Тип.4+ 1RS	TVSL0340- ...			1801–2200			1
	Удлинитель Тип.6+ 1RS	TVSL0360- ...			2201–2400			1
	Удлинитель Тип.5+ 1RS	TVSL0350- ...			2401–2800			1
	Удлинитель Тип.4+ 1RS	TVSL0340- ...			2801–3000			1
17	Промежут.пер. BS/FH Тип.1+ 1RS	TZBS0180- ...	1		1401–1600			1
	Промежут.пер. BS/FH Тип.2+ 1RS	TZBS0190- ...			1601–2000			1
	Промежут.пер. BS/FH Тип.3+ 1RS	TZBS0200- ...			2001–3000			1
18	Промежут.пер. BS/FH Тип.1+ 1RS	TZBS0180- ...	1		2401–2600			1
	Промежут.пер. BS/FH Тип.2+ 1RS	TZBS0190- ...			2601–2800			1
	Промежут.пер. BS/FH Тип.3+ 1RS	TZBS0200- ...			2801–3000			1
19	Предохранитель	см."Проф.лист", TFAH	1		460–3000			
20	Откидная опора S-ES FH	см."Проф.лист", FRKA						
21	Зап.пластина S-RS	см."Проф.лист", TRSK						
Дополнительно по желанию								
22	Ограничитель откидывания ..	TFKB0010- ...	1		460– 800			
23	Предохранитель ошиб. действия	TFBS0010- ...	1					
24	Колпачок	см."Проф.лист", TFFD	1					
25	Упор FBS	см."Проф.лист", FRZF01	1					



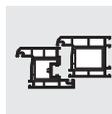

Поз.	Наименование	Артикул	Шт.	ШСФ	ВСФ	Размер G	Кол.запорных пластин/ Поз.	
							20	21
26	Балконная защелка ПРАВ.	TFST0021- ...	1		1601–3000			
	Балконная защелка ЛЕВ.	TFST0022- ...			1601–3000			

Петлевая группа						
Поз.	Наименование	Артикул			Кол-во по: Масса створки	
		Покрытие TS	RAL9016	RAL8022	100 кг	130 кг
27	Ножн.петля ДН	см."Проф.лист", TBWB61			1	1
28	Декоративная накладка WKF		TKWB0010-004 ...	TKWB0010-012 ...	1	1
29	Опора нож.петли 100кг	см."Проф.лист", TBSL61			1	
30	Декоративная накладка S		TKSL0020-004 ...	TKSL0020-012 ...	1	1
31	Штифт опоры ножн. петли Poly	TBSB6020-1 ...			1	1
32	Опора нож.петли 130кг	см."Проф.лист", TBSL62				1
33	Оп. ниж.п.100кг	см."Проф.лист", TBEL01			1	
34	Декоративная накладка EL O MB		TKEO0010-004 ...	TKEO0010-012 ...	1	1
35	Декоративная накладка EL U		TKEU0010-004 ...	TKEU0010-012 ...	1	1
36	Оп. ниж.п.130кг	см."Проф.лист", TBEL02				1
37	Врез.пет. KF 100кг	см."Проф.лист", TBEB62			1	
38	Декоративная накладка EB		TKEB0020-004 ...	TKEB0020-012 ...	1	1
39	Врез.пет. KF 130кг	см."Проф.лист", TBEB63				1

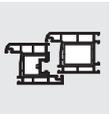

Внешний размер рамы
 1-ств. Прямоугольная Поворотно-откидная
 KF GM Петлевая группа TITAN

TITAN AF

RC2

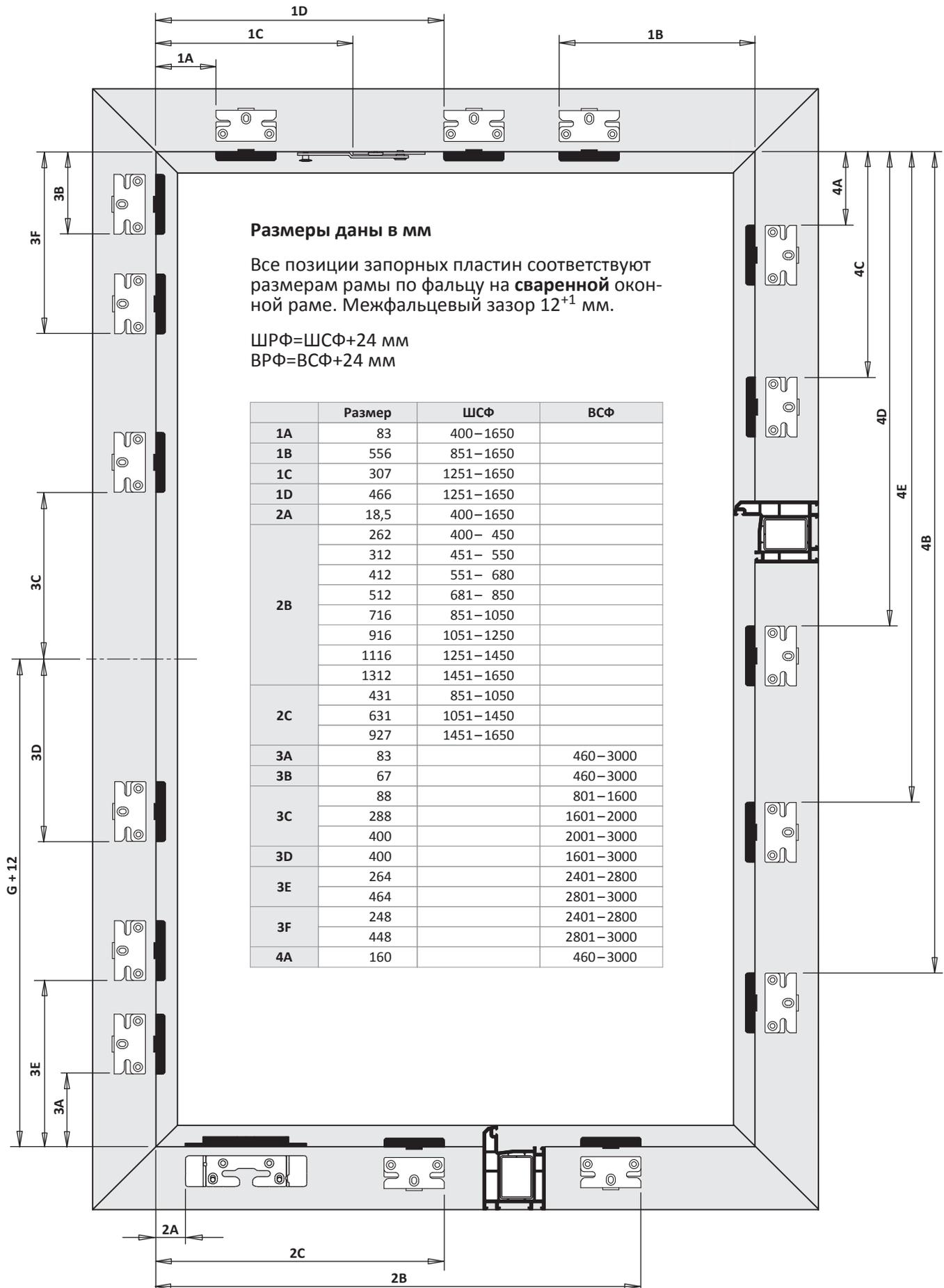

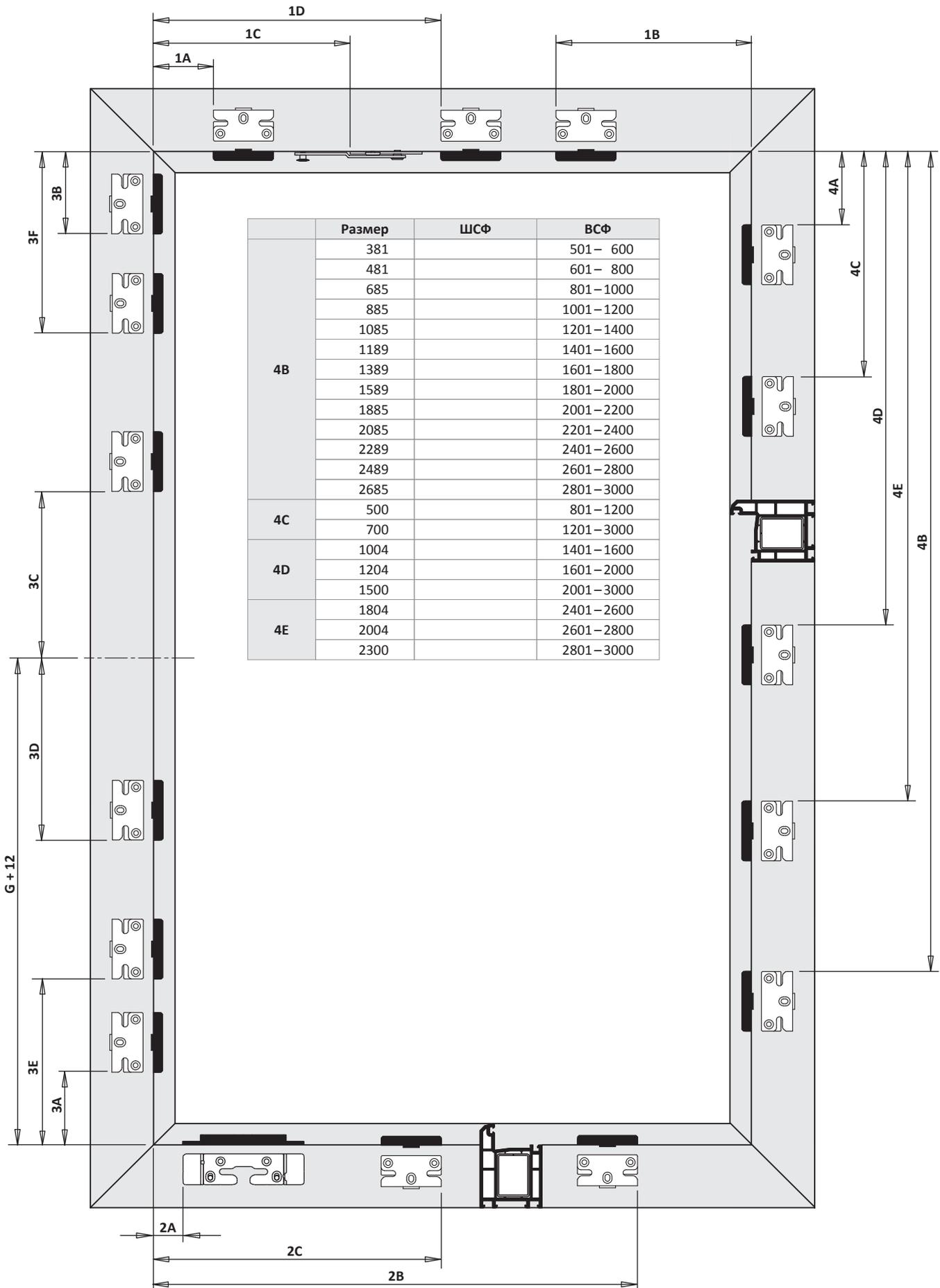
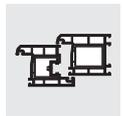

TITAN AF

Руководство по монтажу

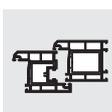
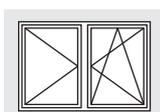

RC2

2-ств. Прямоугольная Поворотно-откидная/Поворотная DS 16

ПВХ

RC2

Положение ручки центральное

Петлевая группа TITAN

Покрытие Титан-серебро

Дорнмас 15 мм

7

Комплектное оснащение	
Общее	Расстояние между точками прижима 800
Верхняя сторона	Цельносборные ножницы
Нижняя сторона	Роликовый приподниматель
Запорная сторона	Предохр.ошиб.действ.на приводе
Петлевая сторона	Угл.удл.BS P.1+2 2RS
Петлевая группа	Стандарт

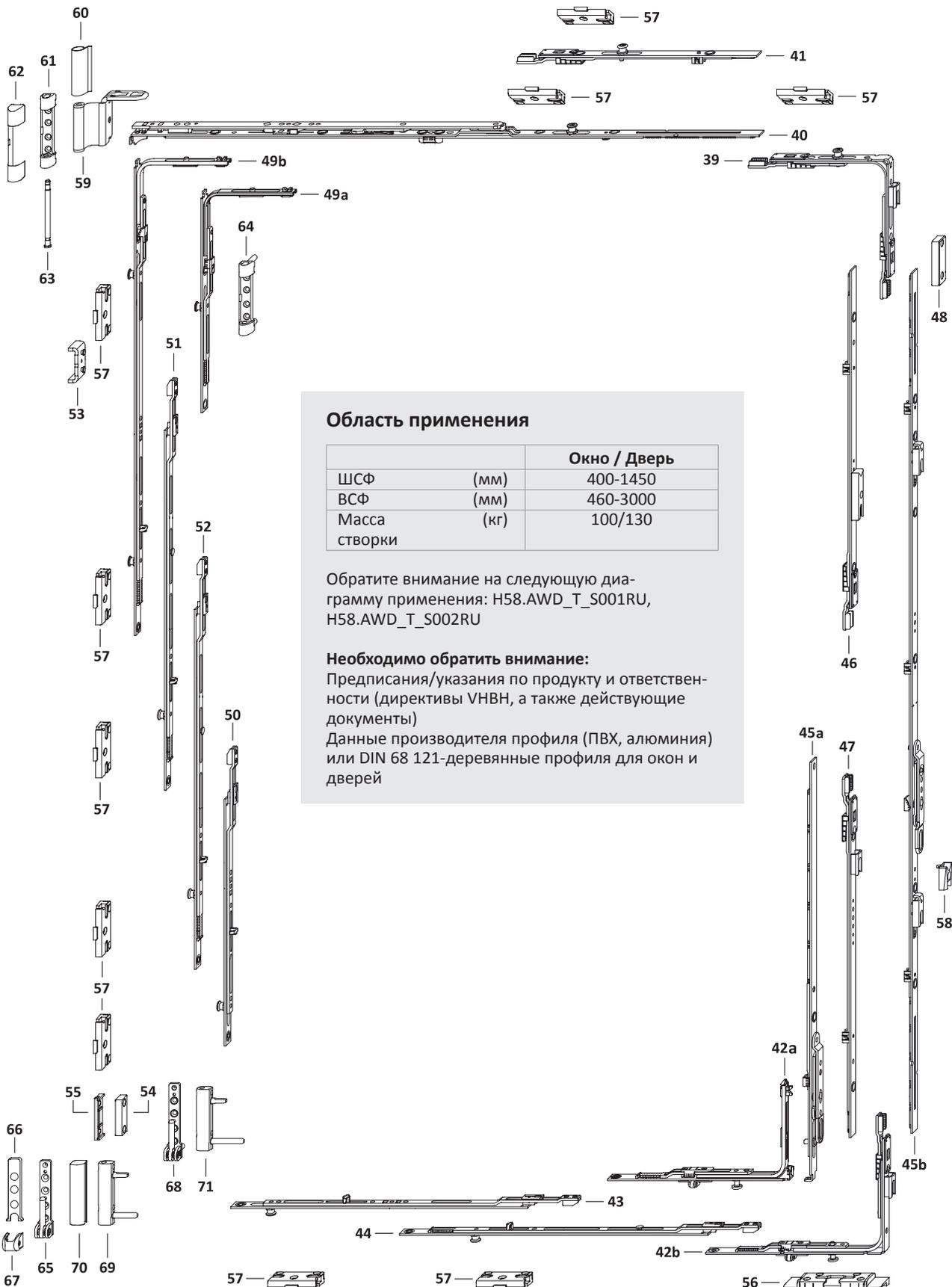
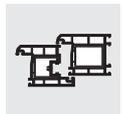
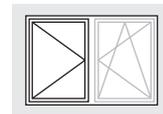

Область применения

		Окно / Дверь
ШСФ	(мм)	400-1450
ВСФ	(мм)	460-3000
Масса створки	(кг)	100/130

Обратите внимание на следующую диаграмму применения: H58.AWD_T_S001RU, H58.AWD_T_S002RU

Необходимо обратить внимание:

Предписания/указания по продукту и ответственности (директивы VNBH, а также действующие документы)

Данные производителя профиля (ПВХ, алюминия) или DIN 68 121-деревянные профили для окон и дверей

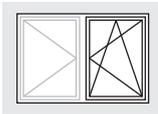
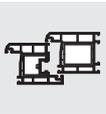

Обзор фурнитуры Первая створка

Поворотно-откидная/Поворотная DS 16
KF GM Петлевая группа TITAN

TITAN AF

RC2

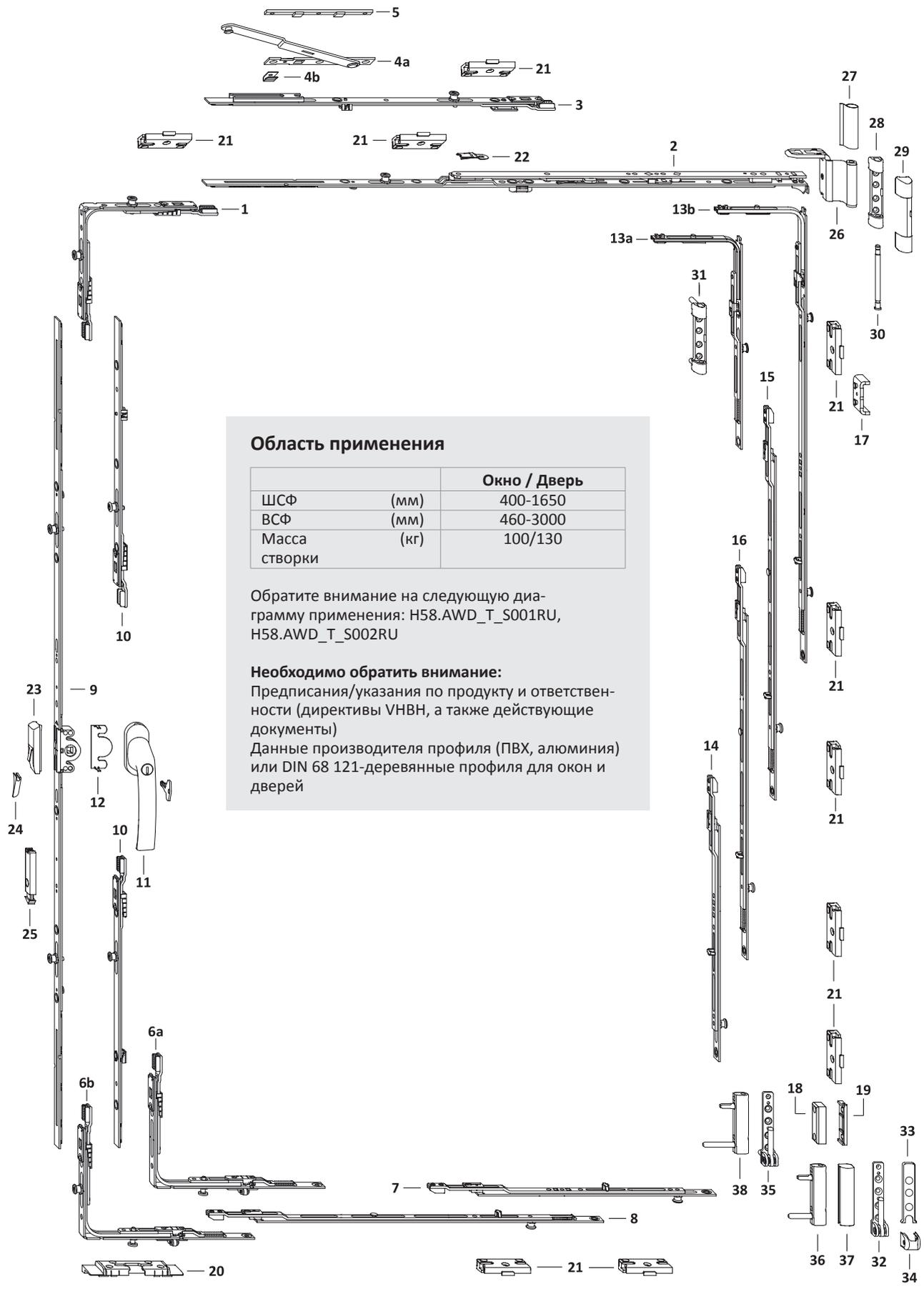

Область применения

		Окно / Дверь
ШСФ	(мм)	400-1650
ВСФ	(мм)	460-3000
Масса створки	(кг)	100/130

Обратите внимание на следующую диаграмму применения: H58.AWD_T_S001RU, H58.AWD_T_S002RU

Необходимо обратить внимание:

Предписания/указания по продукту и ответственности (директивы VNBH, а также действующие документы)
Данные производителя профиля (ПВХ, алюминия) или DIN 68 121-деревянные профиля для окон и дверей

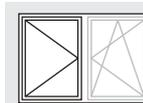

Поз.	Наименование	Артикул	Шт.	ШСФ	ВСФ	Размер G В первой створке	Кол.запорных пластин/ Поз.		
							56	57	
39	Угл.перед. AF VSO WK2 SB 1RS	TEUL4080- ...	1	400–1450				1	
40	Ножницы AF Тип.0	TSKK2000- ...	1	400– 450					
	Ножницы AF Тип.1	TSKK2010- ...		451– 680					
	Ножницы AF Тип.2	TSKK2020- ...		681– 850					
	Ножницы AF Тип.3 1RS	TSKK2030- ...		851–1050				1	
	Ножницы AF Тип.4 1RS	TSKK2040- ...		1051–1450				1	
41	Промежут.пер. КК/AF Тип.1 1RS	TZKK1010- ...	1	1251–1450				1	
42a	Углов.перед. VSU/K FH+ 1S	TEVR1400- ...	1	400–1450	460– 800		1		
42b	Угл.п. AF VSU/K+ WK2 FH SB 1S	TEUL5110- ...	1	400–1450	801–3000		1		
43	Удлинитель Тип.1+ 1RS	TVSO0200- ...	1	400– 450				1	
	Удлинитель Тип.2+ 1RS	TVSL0320- ...		451– 550				1	
	Удлинитель Тип.3+ 1RS	TVSL0330- ...		551– 680				1	
	Удлинитель Тип.4+ 1RS	TVSL0340- ...		681– 850				1	
	Удлинитель Тип.3+ 1RS	TVSL0330- ...		851–1250				1	
	Удлинитель Тип.5+ 1RS	TVSL0350- ...		1251–1450				1	
44	Промежут.пер. BS/FH Тип.1+ 1RS	TZBS0180- ...	1	851–1050				1	
	Промежут.пер. BS/FH Тип.2+ 1RS	TZBS0190- ...		1051–1450				1	
45a	Штул.привод 16 Тип.30	TGKS0010- ...	1		460– 600	230– 300			
	Штул.привод 16 AF 60/G300	TGKS4030- ...			601– 800	300– 400			
45b	Штул.привод 16 AF Тип.80 1SB	TGMS4040- ...	1		801–1200	400– 600			
	Штул.привод 16 AF Тип.120 1SB	TGMS4050- ...			1201–1600	600– 800			
	Штул.привод 16 AF Тип.160 2SB 7	TGMS4130- ...			1601–2000	800–1000			
	Штул.привод 16 AF Тип.200 2SB	TGMS4080- ...			2001–3000	1000–1500			
	Промежут.пер. AF Тип.1 1SB-RS	TZKS1020- ...			2401–2800				
46	Промежут.пер. AF Тип.2 1SB-RS	TZKS1030- ...	1		2801–3000				
47	Промежут.пер. AF Тип.1 1SB-VSU	TZKS1060- ...	1		2401–2800				
	Промежут.пер. AF Тип.2 1SB-VSU	TZKS1070- ...			2801–3000				
48	Межфальцевый ограничитель F ..	TFFB0010- ...	1		460–3000				
49a	Угл.удлин. BSO/K3+ 1RS	TEUL2400- ...	1		460– 800			1	
49b	Угл. удлин. BS/K3 Тип.1+ 2RS	TEUL2380- ...	1		801–1200			2	
	Угл. удлин. BS/K3 Тип.2+ 2RS	TEUL2390- ...			1201–3000			2	
50	Удлинитель Тип.2+ 1RS	TVSL0320- ...	1		501– 600			1	
	Удлинитель Тип.3+ 1RS	TVSL0330- ...			601– 800			1	
	Удлинитель Тип.2+ 1RS	TVSL0320- ...			801–1000			1	
	Удлинитель Тип.4+ 1RS	TVSL0340- ...			1001–1400			1	
	Удлинитель Тип.2+ 1RS	TVSL0320- ...			1401–1800			1	
	Удлинитель Тип.4+ 1RS	TVSL0340- ...			1801–2200			1	
	Удлинитель Тип.6+ 1RS	TVSL0360- ...			2201–2400			1	
	Удлинитель Тип.5+ 1RS	TVSL0350- ...			2401–2800			1	
	Удлинитель Тип.4+ 1RS	TVSL0340- ...			2801–3000			1	
51	Промежут.пер. BS/FH Тип.1+ 1RS	TZBS0180- ...	1		1401–1600			1	
	Промежут.пер. BS/FH Тип.2+ 1RS	TZBS0190- ...			1601–2000			1	
	Промежут.пер. BS/FH Тип.3+ 1RS	TZBS0200- ...			2001–3000			1	
	Промежут.пер. BS/FH Тип.1+ 1RS	TZBS0180- ...			2401–2600			1	
52	Промежут.пер. BS/FH Тип.2+ 1RS	TZBS0190- ...	1		2601–2800			1	
	Промежут.пер. BS/FH Тип.3+ 1RS	TZBS0200- ...			2801–3000			1	
53	Предохранитель	см."Проф.лист", TFAH	1		460–3000				
54	Фальцевый огранич.	см."Проф.лист", FRFL	1		460–3000				
55	Подклад.пласт. RB/FPS	см."Проф.лист", FRUP02	1		460–3000				
56	Откидная опора S-ES FH	см."Проф.лист", FRKA							
57	Зап.пластина S-RS	см."Проф.лист", TRSK							
Дополнительно по желанию									
58	Зап.плас.д.балк.защелки AF A0767	TRST0100- ...	1		1601–3000				

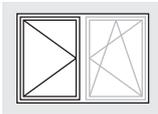

Список фурнитуры Вторая створка
Поворотно-откидная/Поворотная DS 16
KF GM Петлевая группа TITAN

TITAN AF

RC2

Петлевая группа						
Поз.	Наименование	Покрытие TS	Артикул		Кол-во по: Масса створки	
			RAL9016	RAL8022	100 кг	130 кг
59	Ножн.петля ДН	см."Проф.лист", TBWB61			1	1
60	Декоративная накладка WKF		TKWB0010-004 ...	TKWB0010-012 ...	1	1
61	Опора нож.петли 100кг	см."Проф.лист", TBSL61			1	
62	Декоративная накладка S		TKSL0020-004 ...	TKSL0020-012 ...	1	1
63	Штифт опоры ножн. петли Poly	TBSB6020-1 ...			1	1
64	Опора нож.петли 130кг	см."Проф.лист", TBSL62				1
65	Оп. ниж.п.100кг	см."Проф.лист", TBEL01			1	
66	Декоративная накладка EL O MB		TKEO0010-004 ...	TKEO0010-012 ...	1	1
67	Декоративная накладка EL U		TKEU0010-004 ...	TKEU0010-012 ...	1	1
68	Оп. ниж.п.130кг	см."Проф.лист", TBEL02				1
69	Врез.пет. KF 100кг	см."Проф.лист", TBEB62			1	
70	Декоративная накладка EB		TKEB0020-004 ...	TKEB0020-012 ...	1	1
71	Врез.пет. KF 130кг	см."Проф.лист", TBEB63				1

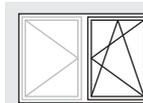

Поз.	Наименование	Артикул	Шт.	ШСФ	ВСФ	Размер G	Кол.запорных пластин/ Поз.	
							20	21
1	Угловая передача AF VSO 2RS A0055	TEUL4070- ...	1	400–1650				1
2	Ножницы AF Тип.0	TSKK2000- ...	1	400– 450				
	Ножницы AF Тип.1	TSKK2010- ...		451– 680				
	Ножницы AF Тип.2	TSKK2020- ...		681– 850				
	Ножницы AF Тип.3 1RS	TSKK2030- ...		851–1050				1
	Ножницы AF Тип.4 1RS	TSKK2040- ...		1051–1250				1
	Ножницы AF Тип.3 1RS	TSKK2030- ...		1251–1450				1
3	Промежут.пер. доп.нож. 1RS	TZOK1010- ...	1	1251–1650				1
	Дополнительные ножницы	см."Проф.лист", TSZS	1	1251–1650				
5	Подклад.пласт.Z	см."Проф.лист", FRUP01	1	1251–1650				
6a	Угл. передача AF VSU/K+ FH 1S	TEUL5010- ...	1	400–1650	460– 800		1	
6b	Угл.пер. AF VSU/K+ FH 1S 1RS A0055	TEUL5020- ...	1	400–1650	801–3000		1	
7	Удлинитель Тип.1+ 1RS	TVSO0200- ...	1	400– 450				1
	Удлинитель Тип.2+ 1RS	TVSL0320- ...		451– 550				1
	Удлинитель Тип.3+ 1RS	TVSL0330- ...		551– 680				1
	Удлинитель Тип.4+ 1RS	TVSL0340- ...		681– 850				1
	Удлинитель Тип.3+ 1RS	TVSL0330- ...		851–1250				1
	Удлинитель Тип.5+ 1RS	TVSL0350- ...		1251–1450				1
	Удлинитель Тип.4+ 1RS	TVSL0340- ...		1451–1650				1
8	Промежут.пер. BS/FH Тип.1+ 1RS	TZBS0180- ...	1	851–1050				1
	Промежут.пер. BS/FH Тип.2+ 1RS	TZBS0190- ...		1051–1450				1
	Промежут.пер. BS/FH Тип.3+ 1RS	TZBS0200- ...		1451–1650				1
9	Привод 15 AF Тип.20	TGMK4010- ...	1		460– 600	230– 300		
	Привод 15 AF Тип.60	TGMK4020- ...		601– 800	300– 400			
	Привод 15 AF Тип.80 1RS	TGMK4040- ...		801–1200	400– 600			
	Привод 15 AF Тип.120 1RS	TGMK4050- ...		1201–1600	600– 800			
	Привод 15 AF Тип.160 2RS 70	TGMK4170- ...		1601–2000	800–1000			
	Привод 15 AF Тип.200 2RS	TGMK4080- ...		2001–3000	1000–1500			
10	Промежут.пер. КК/AF Тип.1 1RS	TZKK1010- ...	2		2401–2800			
	Промежут.пер. КК/AF Тип.2 1RS	TZKK1020- ...		2801–3000				
11	Ручка Globe с ключом 100Nm	см."Доп.детали" ZHGA100	1		460–3000			
12	Защита от высверливания E	TGBS0010- ...	1		460–3000			
13a	Угл.удлин. BSO/K3+ 1RS	TEUL2400- ...	1		460– 800			1
13b	Угл. удлин. BS/K3 Тип.1+ 2RS	TEUL2380- ...	1		801–1200			2
	Угл. удлин. BS/K3 Тип.2+ 2RS	TEUL2390- ...		1201–3000				2
14	Удлинитель Тип.2+ 1RS	TVSL0320- ...	1		501– 600			1
	Удлинитель Тип.3+ 1RS	TVSL0330- ...		601– 800				1
	Удлинитель Тип.2+ 1RS	TVSL0320- ...		801–1000				1
	Удлинитель Тип.4+ 1RS	TVSL0340- ...		1001–1400				1
	Удлинитель Тип.2+ 1RS	TVSL0320- ...		1401–1800				1
	Удлинитель Тип.4+ 1RS	TVSL0340- ...		1801–2200				1
	Удлинитель Тип.6+ 1RS	TVSL0360- ...		2201–2400				1
	Удлинитель Тип.5+ 1RS	TVSL0350- ...		2401–2800				1
	Удлинитель Тип.4+ 1RS	TVSL0340- ...		2801–3000				1
15	Промежут.пер. BS/FH Тип.1+ 1RS	TZBS0180- ...	1		1401–1600			1
	Промежут.пер. BS/FH Тип.2+ 1RS	TZBS0190- ...		1601–2000				1
	Промежут.пер. BS/FH Тип.3+ 1RS	TZBS0200- ...		2001–3000				1
16	Промежут.пер. BS/FH Тип.1+ 1RS	TZBS0180- ...	1		2401–2600			1
	Промежут.пер. BS/FH Тип.2+ 1RS	TZBS0190- ...		2601–2800				1
	Промежут.пер. BS/FH Тип.3+ 1RS	TZBS0200- ...		2801–3000				1
17	Предохранитель	см."Проф.лист", TFAH	1		460–3000			
18	Фальцевый огранич.	см."Проф.лист", FRFL	1		460–3000			
19	Подклад.пласт. RB/FPS	см."Проф.лист", FRUP02	1		460–3000			
20	Откидная опора S-ES FH	см."Проф.лист", FRKA						
21	Зап.пластина S-RS	см."Проф.лист", TRSK						
Дополнительно по желанию								
22	Ограничитель откидывания ..	TFKB0010- ...	1		460– 800			
23	Предохранитель ошиб. действия	TFBS0010- ...	1		601–3000			
24	Колпачок	см."Проф.лист", TFFD	1		601–3000			

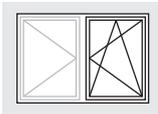
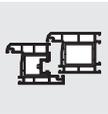

Список фурнитуры Первая створка
 Поворотно-откидная/Поворотная DS 16
 KF GM Петлевая группа TITAN

TITAN AF

RC2

Поз.	Наименование	Артикул	Шт.	ШСФ	ВСФ	Размер G	Кол.запорных пластин/ Поз.	
							20	21
25	Балконная защелка ПРАВ.	TFST0021- ...	1		1601-3000			
	Балконная защелка ЛЕВ.	TFST0022- ...			1601-3000			

Петлевая группа						
Поз.	Наименование	Артикул			Кол-во по: Масса створки	
		Покрытие TS	RAL9016	RAL8022	100 кг	130 кг
26	Ножн.петля DH	см."Проф.лист", TBWB61			1	1
27	Декоративная накладка WKF		TKWB0010-004 ...	TKWB0010-012 ...	1	1
28	Опора нож.петли 100кг	см."Проф.лист", TBSL61			1	
29	Декоративная накладка S		TKSL0020-004 ...	TKSL0020-012 ...	1	1
30	Штифт опоры ножн. петли Poly	TBSB6020-1 ...			1	1
31	Опора нож.петли 130кг	см."Проф.лист", TBSL62				1
32	Оп. ниж.п.100кг	см."Проф.лист", TBEL01			1	
33	Декоративная накладка EL O MB		TKEO0010-004 ...	TKEO0010-012 ...	1	1
34	Декоративная накладка EL U		TKEU0010-004 ...	TKEU0010-012 ...	1	1
35	Оп. ниж.п.130кг	см."Проф.лист", TBEL02				1
36	Врез.пет. KF 100кг	см."Проф.лист", TBEB62			1	
37	Декоративная накладка EB		TKEB0020-004 ...	TKEB0020-012 ...	1	1
38	Врез.пет. KF 130кг	см."Проф.лист", TBEB63				1

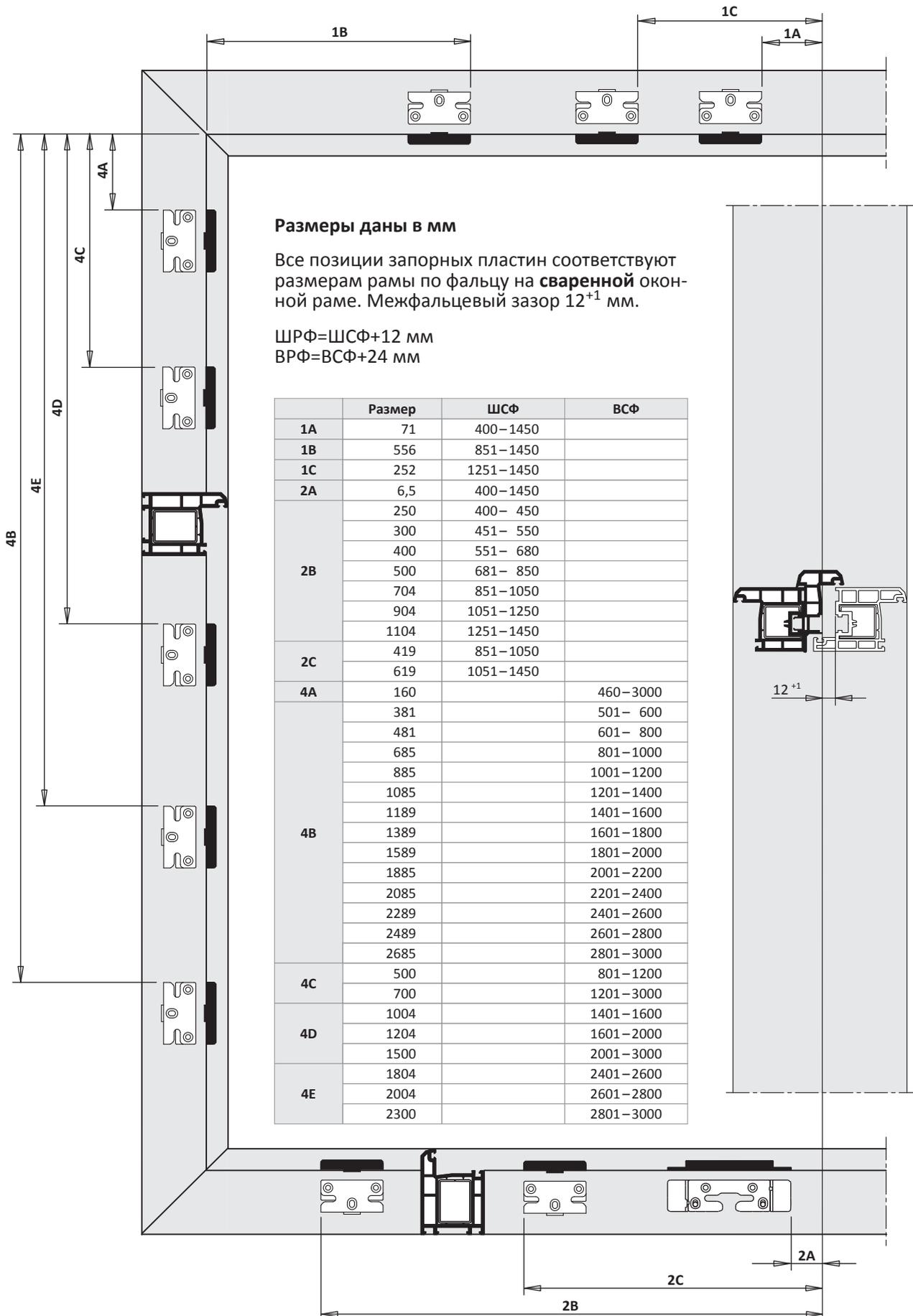
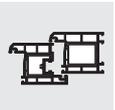
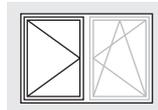

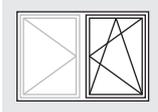

Внешний размер рамы Первая створка

Поворотно-откидная/Поворотная DS 16
KF GM Петлевая группа TITAN

TITAN AF

RC2

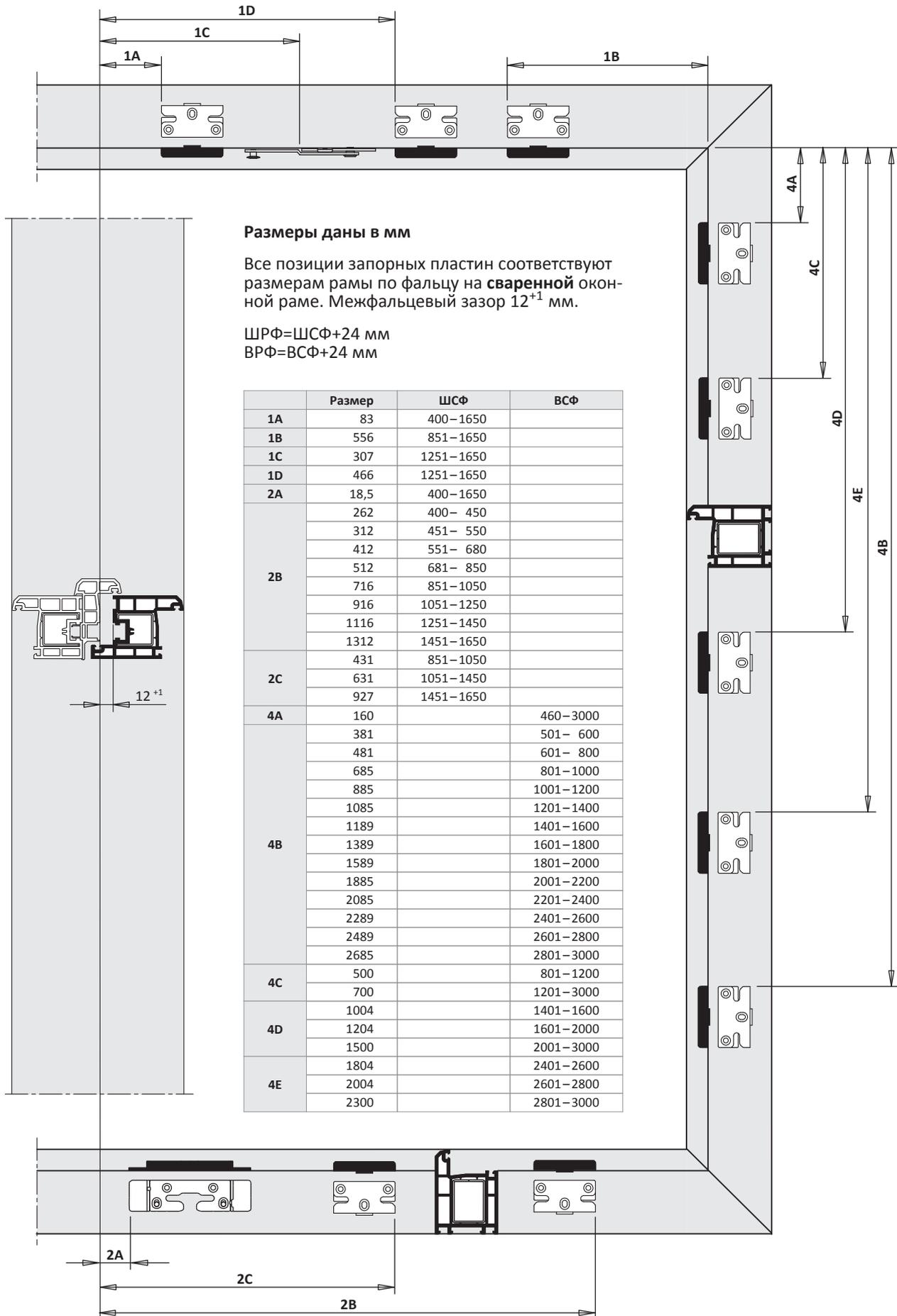

TITAN AF

Руководство по монтажу

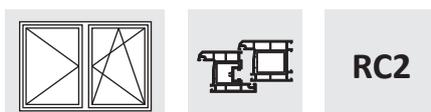

2-ств. Прямоугольная Поворотно-откидная/Поворотная фурнитурный паз

ПВХ

RC2

Положение ручки центральное

Петлевая группа TITAN

Покрытие Титан-серебро

Дорнмас 15 мм

7

Комплектное оснащение	
Общее	Расстояние между точками прижима 800
Верхняя сторона	Цельносборные ножницы
Нижняя сторона	Роликовый приподниматель
Запорная сторона	Предохр.ошиб.действ.на приводе
Петлевая сторона	Угл.удл.BS P.1+2 2RS
Петлевая группа	Стандарт

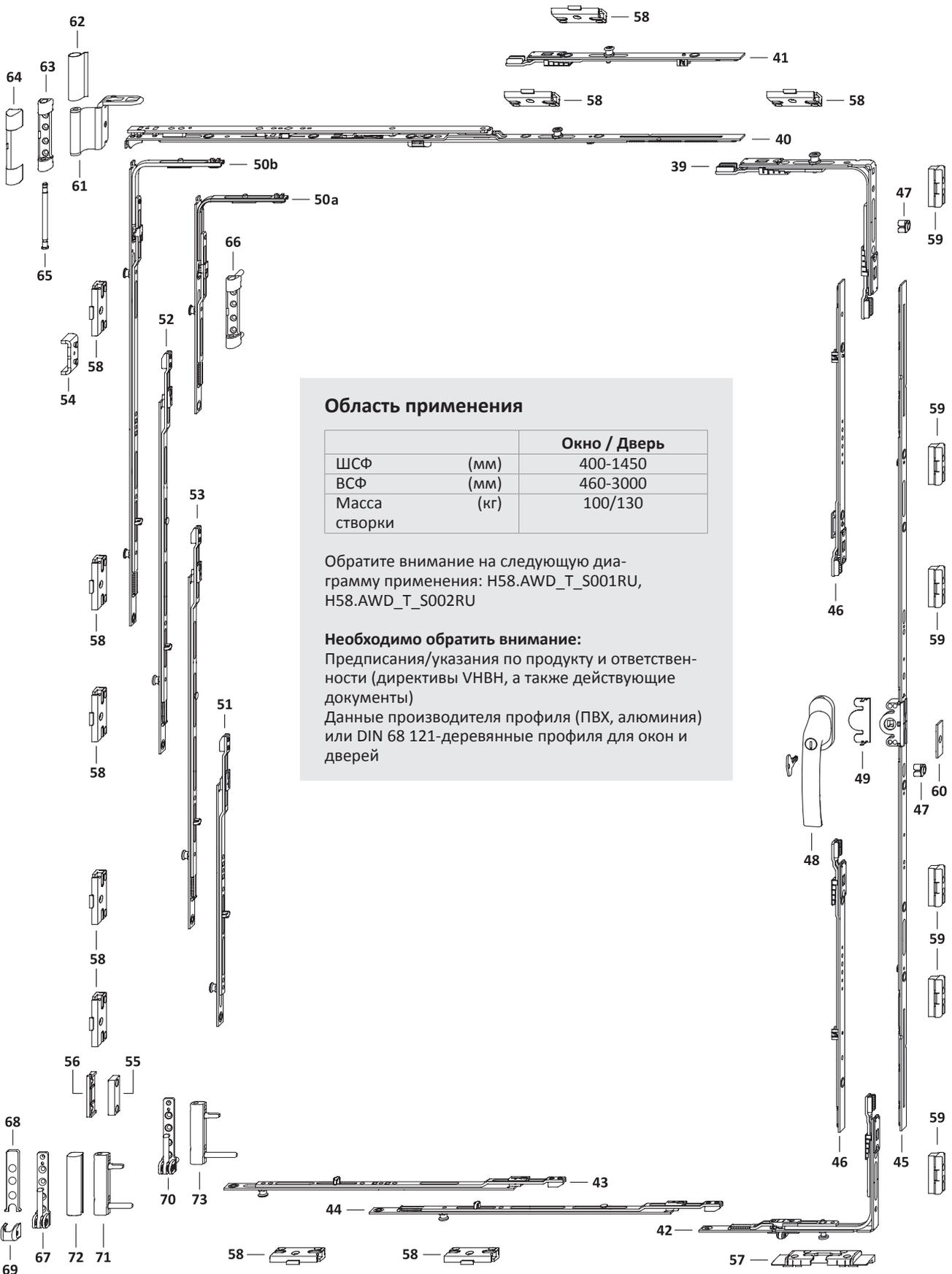
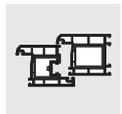
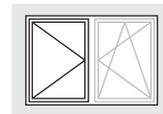

Область применения

		Окно / Дверь
ШСФ	(мм)	400-1450
ВСФ	(мм)	460-3000
Масса створки	(кг)	100/130

Обратите внимание на следующую диаграмму применения: H58.AWD_T_S001RU, H58.AWD_T_S002RU

Необходимо обратить внимание:

Предписания/указания по продукту и ответственности (директивы VNBH, а также действующие документы)
Данные производителя профиля (ПВХ, алюминия) или DIN 68 121-деревянные профили для окон и дверей

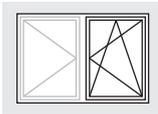
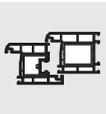

Обзор фурнитуры Первая створка

Поворотно-откидная/Поворотная фурнитурный паз
KF GM Петлевая группа TITAN

TITAN AF

RC2

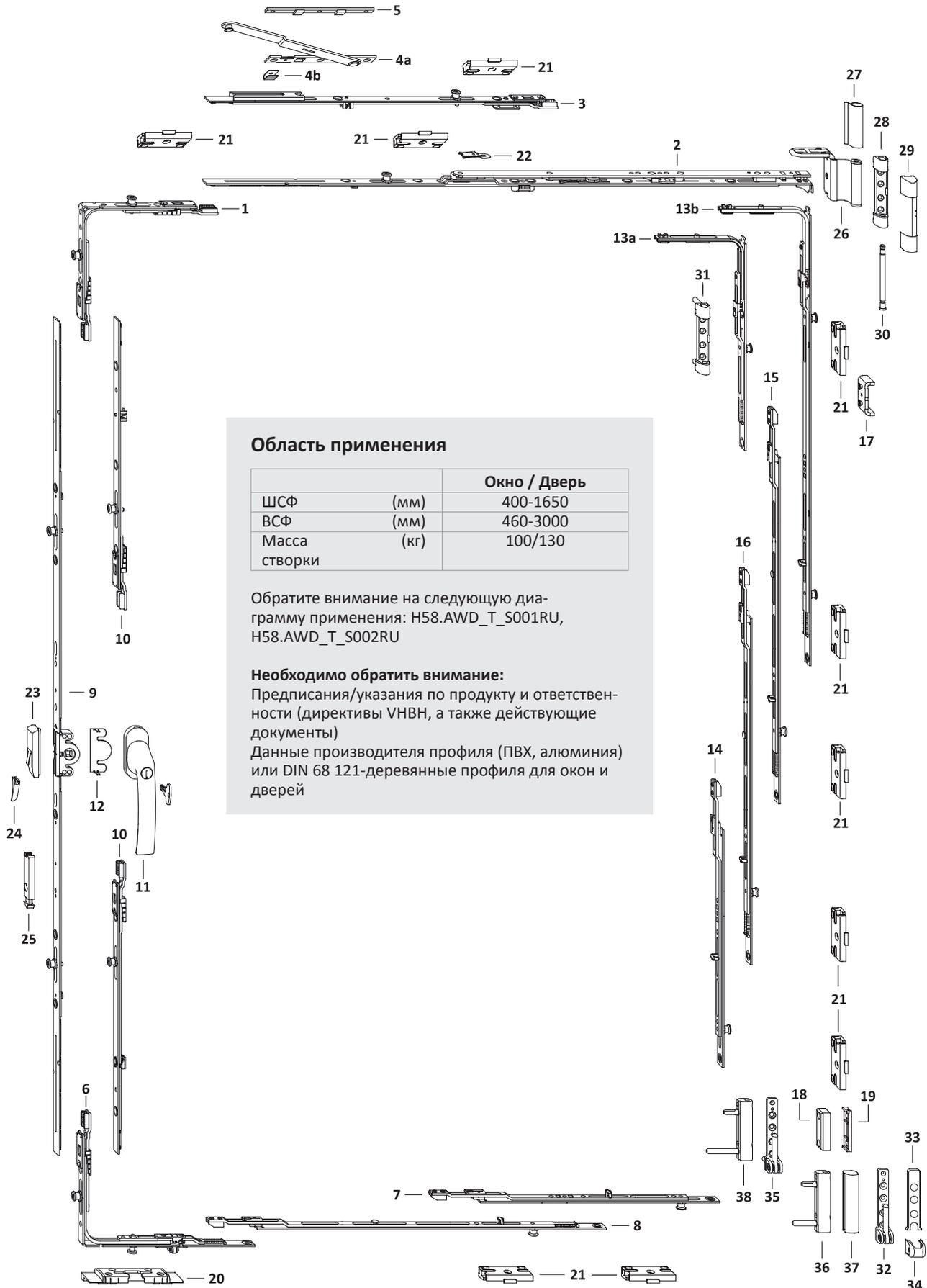

Область применения

		Окно / Дверь
ШСФ	(мм)	400-1650
ВСФ	(мм)	460-3000
Масса створки	(кг)	100/130

Обратите внимание на следующую диаграмму применения: H58.AWD_T_S001RU, H58.AWD_T_S002RU

Необходимо обратить внимание:

Предписания/указания по продукту и ответственности (директивы VNBH, а также действующие документы)
Данные производителя профиля (ПВХ, алюминия) или DIN 68 121-деревянные профили для окон и дверей

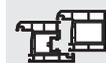
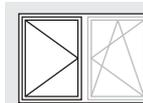

Поз.	Наименование	Артикул	Шт.	ШСФ	ВСФ	Размер G В первой створке	Кол.запорных пластин/ Поз.		
							57	58	59
39	Угловая передача AF VSO 2RS A0055	TEUL4010- ...	1	400-1450				1	1
40	Ножницы AF Тип.0	TSKK2000- ...	1	400-450					
	Ножницы AF Тип.1	TSKK2010- ...		451-680					
	Ножницы AF Тип.2	TSKK2020- ...		681-850					
	Ножницы AF Тип.3 1RS	TSKK2030- ...		851-1050				1	
	Ножницы AF Тип.4 1RS	TSKK2040- ...		1051-1450				1	
41	Промежут.пер. КК/AF Тип.1 1RS	TZKK1010- ...	1	1251-1450				1	
42	Угл.пер. AF VSU/К+ FH 1S 1RS A0055	TEUL5010- ...	1	400-1450			1		1
43	Удлинитель Тип.1+ 1RS	TVSO0200- ...	1	400-450				1	
	Удлинитель Тип.2+ 1RS	TVSL0320- ...		451-550				1	
	Удлинитель Тип.3+ 1RS	TVSL0330- ...		551-680				1	
	Удлинитель Тип.4+ 1RS	TVSL0340- ...		681-850				1	
	Удлинитель Тип.3+ 1RS	TVSL0330- ...		851-1250				1	
	Удлинитель Тип.5+ 1RS	TVSL0350- ...		1251-1450				1	
44	Промежут.пер. BS/FH Тип.1+ 1RS	TZBS0180- ...	1	851-1050				1	
	Промежут.пер. BS/FH Тип.2+ 1RS	TZBS0190- ...		1051-1450				1	
45	Привод 15 AF Тип.20	TGMK4010- ...	1		460-600	230-300			
	Привод 15 AF Тип.60	TGMK4020- ...			601-1000	300-500			
	Привод 15 AF Тип.80 1RS	TGMK9080- ...			1001-1200	500-600			1
	Привод 15 AF Тип.120 1RS	TGMK9090- ...			1201-1600	600-800			1
	Привод 15 AF Тип.160 2RS 70	TGMK9120- ...			1601-2000	800-1000			2
	Привод 15 AF Тип.200 2RS	TGMK9110- ...			2001-3000	1000-1500			2
46	Промежут.пер. КК/AF Тип.1 1RS	TZKS1040- ...	2		2401-2800				2
	Промежут.пер. КК/AF Тип.2 1RS	TZKS1050- ...			2801-3000				2
47	Ограничитель поворота ручки	TFHB0010- ...	1		460-3000				
48	Ручка Globe с ключом 100Nm	см."Доп.детали" ZHGA100	1		460-3000				
49	Защита от высверливания E	TGBS0010- ...	1		460-3000				
50a	Угл.удлин. BSO/К3+ 1RS	TEUL2400- ...	1		460-800			1	
50b	Угл. удлин. BS/К3 Тип.1+ 2RS	TEUL2380- ...	1		801-1200			2	
	Угл. удлин. BS/К3 Тип.2+ 2RS	TEUL2390- ...			1201-3000			2	
51	Удлинитель Тип.2+ 1RS	TVSL0320- ...	1		501-600			1	
	Удлинитель Тип.3+ 1RS	TVSL0330- ...			601-800			1	
	Удлинитель Тип.2+ 1RS	TVSL0320- ...			801-1000			1	
	Удлинитель Тип.4+ 1RS	TVSL0340- ...			1001-1400			1	
	Удлинитель Тип.2+ 1RS	TVSL0320- ...			1401-1800			1	
	Удлинитель Тип.4+ 1RS	TVSL0340- ...			1801-2200			1	
	Удлинитель Тип.6+ 1RS	TVSL0360- ...			2201-2400			1	
	Удлинитель Тип.5+ 1RS	TVSL0350- ...			2401-2800			1	
	Удлинитель Тип.4+ 1RS	TVSL0340- ...			2801-3000			1	
	Удлинитель Тип.4+ 1RS	TVSL0340- ...			2801-3000			1	
52	Промежут.пер. BS/FH Тип.1+ 1RS	TZBS0180- ...	1		1401-1600			1	
	Промежут.пер. BS/FH Тип.2+ 1RS	TZBS0190- ...			1601-2000			1	
	Промежут.пер. BS/FH Тип.3+ 1RS	TZBS0200- ...			2001-3000			1	
53	Промежут.пер. BS/FH Тип.1+ 1RS	TZBS0180- ...	1		2401-2600			1	
	Промежут.пер. BS/FH Тип.2+ 1RS	TZBS0190- ...			2601-2800			1	
	Промежут.пер. BS/FH Тип.3+ 1RS	TZBS0200- ...			2801-3000			1	
54	Предохранитель	см."Проф.лист", TFAH	1		460-3000				
55	Фальцевый огранич.	см."Проф.лист", FRFL	1		460-3000				
56	Подклад.пласт. RB/FPS	см."Проф.лист", FRUP02	1		460-3000				
57	Откидная опора S-ES FH	см."Проф.лист", FRKA							
58	Зап.пластина S-RS	см."Проф.лист", TRSK							
59	Запорная пластина S-RS A2000	TRSK0700- ...							
Дополнительно по желанию									
60	Упор 2,2 мм	710937	1		601-3000				

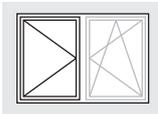
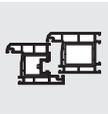

Список фурнитуры Вторая створка
 Поворотно-откидная/Поворотная фурнитурный паз
 KF GM Петлевая группа TITAN

TITAN AF

RC2

Петлевая группа						
Поз.	Наименование	Покрытие TS	Артикул		Кол-во по: Масса створки	
			RAL9016	RAL8022	100 кг	130 кг
61	Ножн.петля ДН	см."Проф.лист", TBWB61			1	1
62	Декоративная накладка WKF		TKWB0010-004 ...	TKWB0010-012 ...	1	1
63	Опора нож.петли 100кг	см."Проф.лист", TBSL61			1	
64	Декоративная накладка S		TKSL0020-004 ...	TKSL0020-012 ...	1	1
65	Штифт опоры ножн. петли Poly	TBSB6020-1 ...			1	1
66	Опора нож.петли 130кг	см."Проф.лист", TBSL62				1
67	Оп. ниж.п.100кг	см."Проф.лист", TBEL01			1	
68	Декоративная накладка EL O MB		TKEO0010-004 ...	TKEO0010-012 ...	1	1
69	Декоративная накладка EL U		TKEU0010-004 ...	TKEU0010-012 ...	1	1
70	Оп. ниж.п.130кг	см."Проф.лист", TBEL02				1
71	Врез.пет. KF 100кг	см."Проф.лист", TBEB62			1	
72	Декоративная накладка EB		TKEB0020-004 ...	TKEB0020-012 ...	1	1
73	Врез.пет. KF 130кг	см."Проф.лист", TBEB63				1

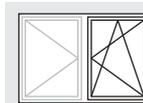

Поз.	Наименование	Артикул	Шт.	ШСФ	ВСФ	Размер G	Кол.запорных пластин/ Поз.	
							20	21
1	Угловая передача AF VSO 2RS A0055	TEUL4070- ...	1	400-1650				1
2	Ножницы AF Тип.0	TSKK2000- ...	1	400- 450				
	Ножницы AF Тип.1	TSKK2010- ...		451- 680				
	Ножницы AF Тип.2	TSKK2020- ...		681- 850				
	Ножницы AF Тип.3 1RS	TSKK2030- ...		851-1050				1
	Ножницы AF Тип.4 1RS	TSKK2040- ...		1051-1250				1
	Ножницы AF Тип.3 1RS	TSKK2030- ...		1251-1450				1
3	Промежут.пер. доп.нож. 1RS	TZOK1010- ...	1	1251-1650				1
	Дополнительные ножницы	см."Проф.лист", TSZS	1	1251-1650				
5	Подклад.пласт.Z	см."Проф.лист", FRUP01	1	1251-1650				
6	Угл.пер. AF VSU/K+ FH 1S 1RS A0055	TEUL5020- ...	1	400-1650			1	
7	Удлинитель Тип.1+ 1RS	TVSO0200- ...	1	400- 450				1
	Удлинитель Тип.2+ 1RS	TVSL0320- ...		451- 550				1
	Удлинитель Тип.3+ 1RS	TVSL0330- ...		551- 680				1
	Удлинитель Тип.4+ 1RS	TVSL0340- ...		681- 850				1
	Удлинитель Тип.3+ 1RS	TVSL0330- ...		851-1250				1
	Удлинитель Тип.5+ 1RS	TVSL0350- ...		1251-1450				1
	Удлинитель Тип.4+ 1RS	TVSL0340- ...		1451-1650				1
8	Промежут.пер. BS/FH Тип.1+ 1RS	TZBS0180- ...	1	851-1050				1
	Промежут.пер. BS/FH Тип.2+ 1RS	TZBS0190- ...		1051-1450				1
	Промежут.пер. BS/FH Тип.3+ 1RS	TZBS0200- ...		1451-1650				1
9	Привод 15 AF Тип.20	TGMK4010- ...	1		460- 600	230- 300		
	Привод 15 AF Тип.60	TGMK4020- ...			601- 800	300- 400		
	Привод 15 AF Тип.80 1RS	TGMK4040- ...			801-1200	400- 600		
	Привод 15 AF Тип.120 1RS	TGMK4050- ...			1201-1600	600- 800		
	Привод 15 AF Тип.160 2RS 70	TGMK4170- ...			1601-2000	800-1000		
	Привод 15 AF Тип.200 2RS	TGMK4080- ...			2001-3000	1000-1500		
10	Промежут.пер. KK/AF Тип.1 1RS	TZKK1010- ...	2		2401-2800			
	Промежут.пер. KK/AF Тип.2 1RS	TZKK1020- ...			2801-3000			
11	Ручка Globe с ключом 100Nm	см."Доп.детали" ZHGA100	1		460-3000			
12	Защита от высверливания E	TGBS0010- ...	1		460-3000			
13a	Угл.удлин. BSO/K3+ 1RS	TEUL2400- ...	1		460- 800			1
13b	Угл. удлин. BS/K3 Тип.1+ 2RS	TEUL2380- ...	1		801-1200			2
	Угл. удлин. BS/K3 Тип.2+ 2RS	TEUL2390- ...			1201-3000			2
14	Удлинитель Тип.2+ 1RS	TVSL0320- ...	1		501- 600			1
	Удлинитель Тип.3+ 1RS	TVSL0330- ...			601- 800			1
	Удлинитель Тип.2+ 1RS	TVSL0320- ...			801-1000			1
	Удлинитель Тип.4+ 1RS	TVSL0340- ...			1001-1400			1
	Удлинитель Тип.2+ 1RS	TVSL0320- ...			1401-1800			1
	Удлинитель Тип.4+ 1RS	TVSL0340- ...			1801-2200			1
	Удлинитель Тип.6+ 1RS	TVSL0360- ...			2201-2400			1
	Удлинитель Тип.5+ 1RS	TVSL0350- ...			2401-2800			1
	Удлинитель Тип.4+ 1RS	TVSL0340- ...			2801-3000			1
15	Промежут.пер. BS/FH Тип.1+ 1RS	TZBS0180- ...	1		1401-1600			1
	Промежут.пер. BS/FH Тип.2+ 1RS	TZBS0190- ...			1601-2000			1
	Промежут.пер. BS/FH Тип.3+ 1RS	TZBS0200- ...			2001-3000			1
16	Промежут.пер. BS/FH Тип.1+ 1RS	TZBS0180- ...	1		2401-2600			1
	Промежут.пер. BS/FH Тип.2+ 1RS	TZBS0190- ...			2601-2800			1
	Промежут.пер. BS/FH Тип.3+ 1RS	TZBS0200- ...			2801-3000			1
17	Предохранитель	см."Проф.лист", TFAH	1		460-3000			
18	Фальцевый огранич.	см."Проф.лист", FRFL	1		460-3000			
19	Подклад.пласт. RB/FPS	см."Проф.лист", FRUP02	1		460-3000			
20	Откидная опора S-ES FH	см."Проф.лист", FRKA						
21	Зап.пластина S-RS	см."Проф.лист", TRSK						
Дополнительно по желанию								
22	Ограничитель откидывания ..	TFKB0010- ...	1		460- 800			
23	Предохранитель ошиб. действия	TFBS0010- ...	1		601-3000			
24	Колпачок	см."Проф.лист", TFFD	1		601-3000			

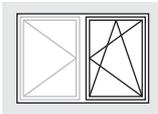

Список фурнитуры Первая створка
 Поворотно-откидная/Поворотная фурнитурный паз
 KF GM Петлевая группа TITAN

TITAN AF

RC2

Поз.	Наименование	Артикул	Шт.	ШСФ	ВСФ	Размер G	Кол.запорных пластин/ Поз.	
							20	21
25	Балконная защелка ПРАВ.	TFST0021- ...	1		1601–3000			
	Балконная защелка ЛЕВ.	TFST0022- ...			1601–3000			

Петлевая группа						
Поз.	Наименование	Артикул			Кол-во по: Масса створки	
		Покрытие TS	RAL9016	RAL8022	100 кг	130 кг
26	Ножн.петля DH	см."Проф.лист", TBWB61			1	1
27	Декоративная накладка WKF		TKWB0010-004 ...	TKWB0010-012 ...	1	1
28	Опора нож.петли 100кг	см."Проф.лист", TBSL61			1	
29	Декоративная накладка S		TKSL0020-004 ...	TKSL0020-012 ...	1	1
30	Штифт опоры ножн. петли Poly	TBSB6020-1 ...			1	1
31	Опора нож.петли 130кг	см."Проф.лист", TBSL62				1
32	Оп. ниж.п.100кг	см."Проф.лист", TBEL01			1	
33	Декоративная накладка EL O MB		TKEO0010-004 ...	TKEO0010-012 ...	1	1
34	Декоративная накладка EL U		TKEU0010-004 ...	TKEU0010-012 ...	1	1
35	Оп. ниж.п.130кг	см."Проф.лист", TBEL02				1
36	Врез.пет. KF 100кг	см."Проф.лист", TBEB62			1	
37	Декоративная накладка EB		TKEB0020-004 ...	TKEB0020-012 ...	1	1
38	Врез.пет. KF 130кг	см."Проф.лист", TBEB63				1

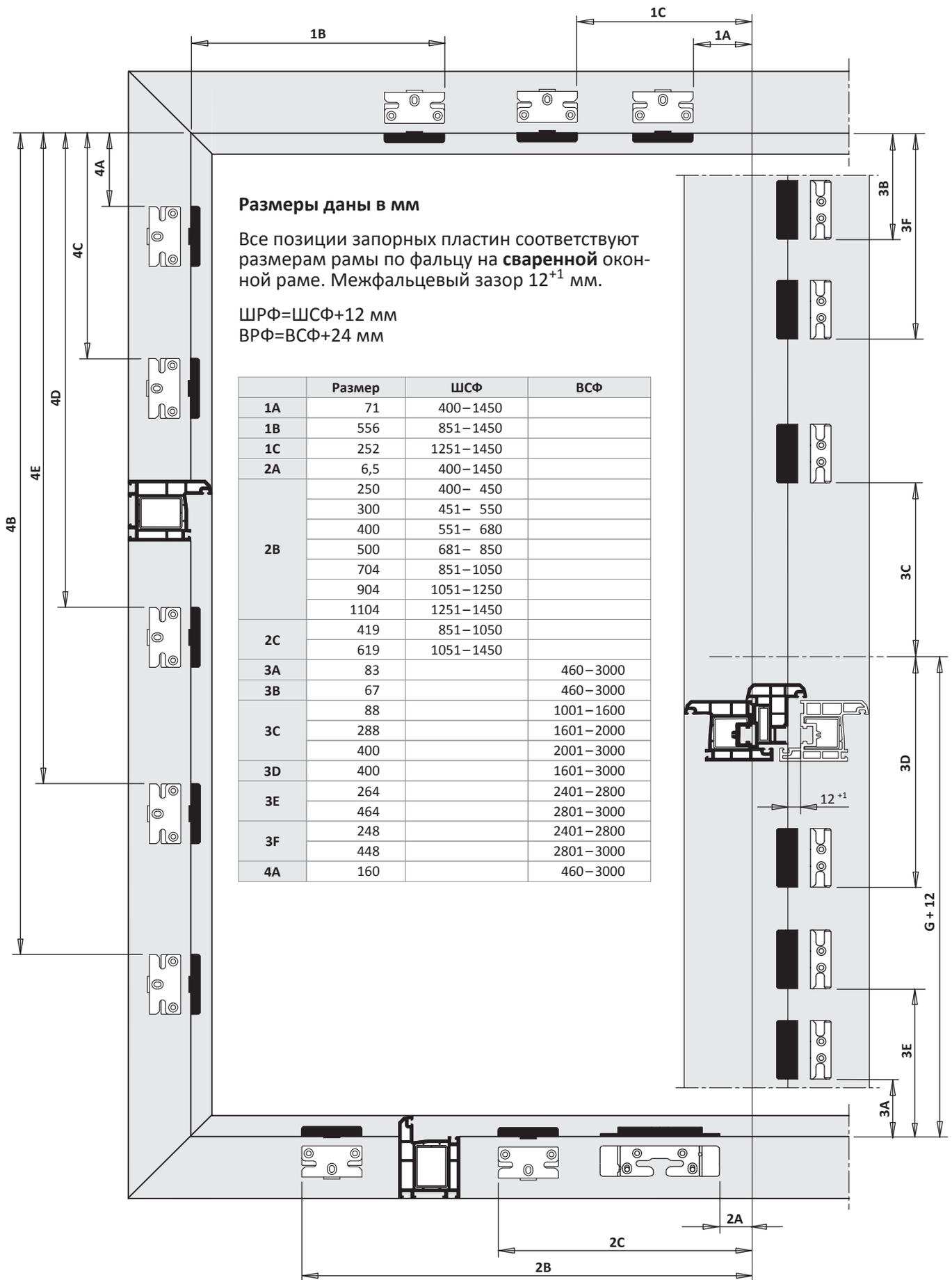
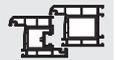
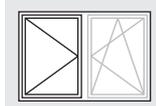

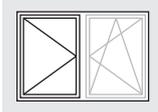
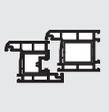

Внешний размер рамы Вторая створка
 Поворотно-откидная/Поворотная фурнитурный паз
 KF GM Петлевая группа TITAN

TITAN AF

RC2

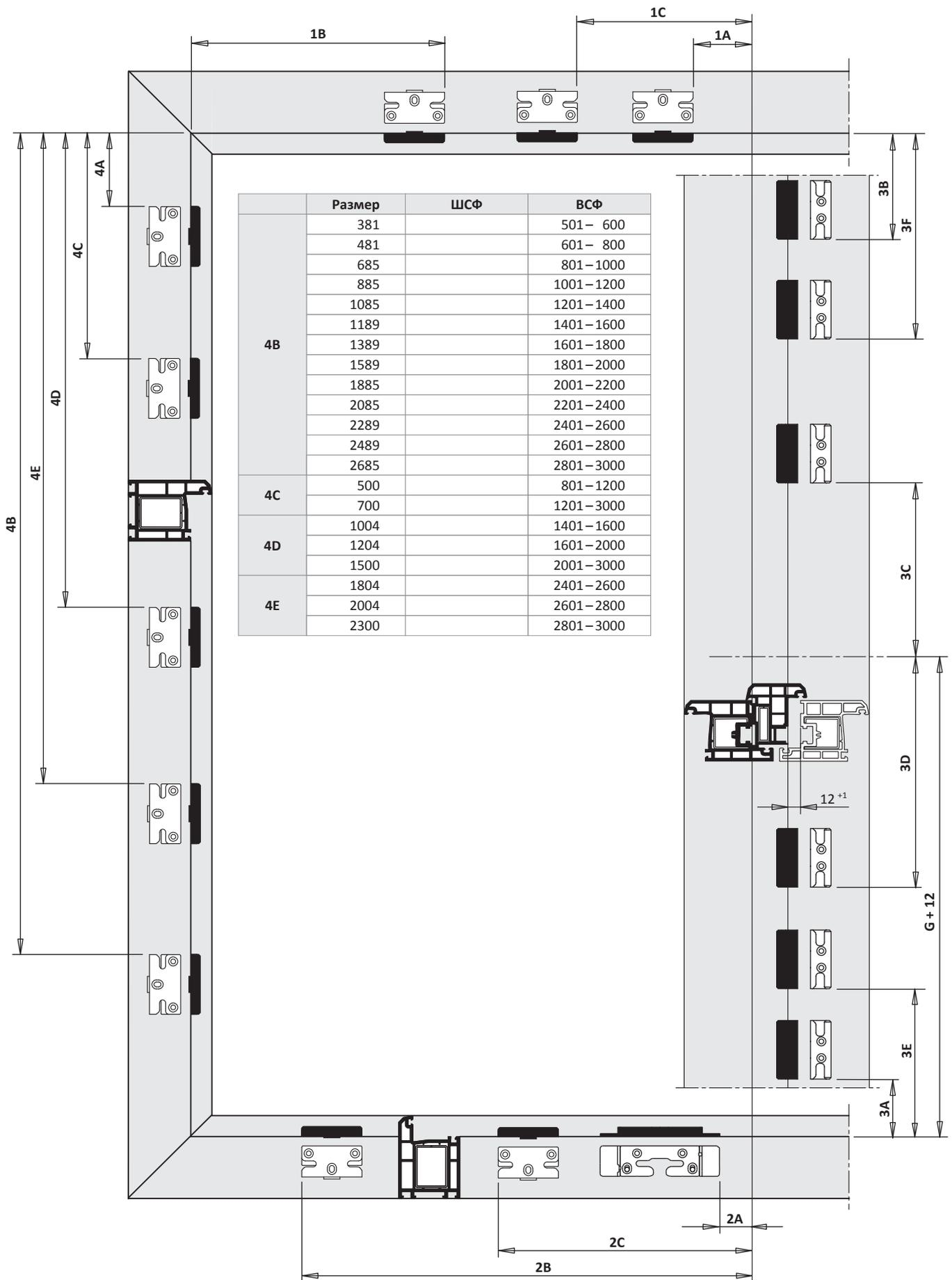

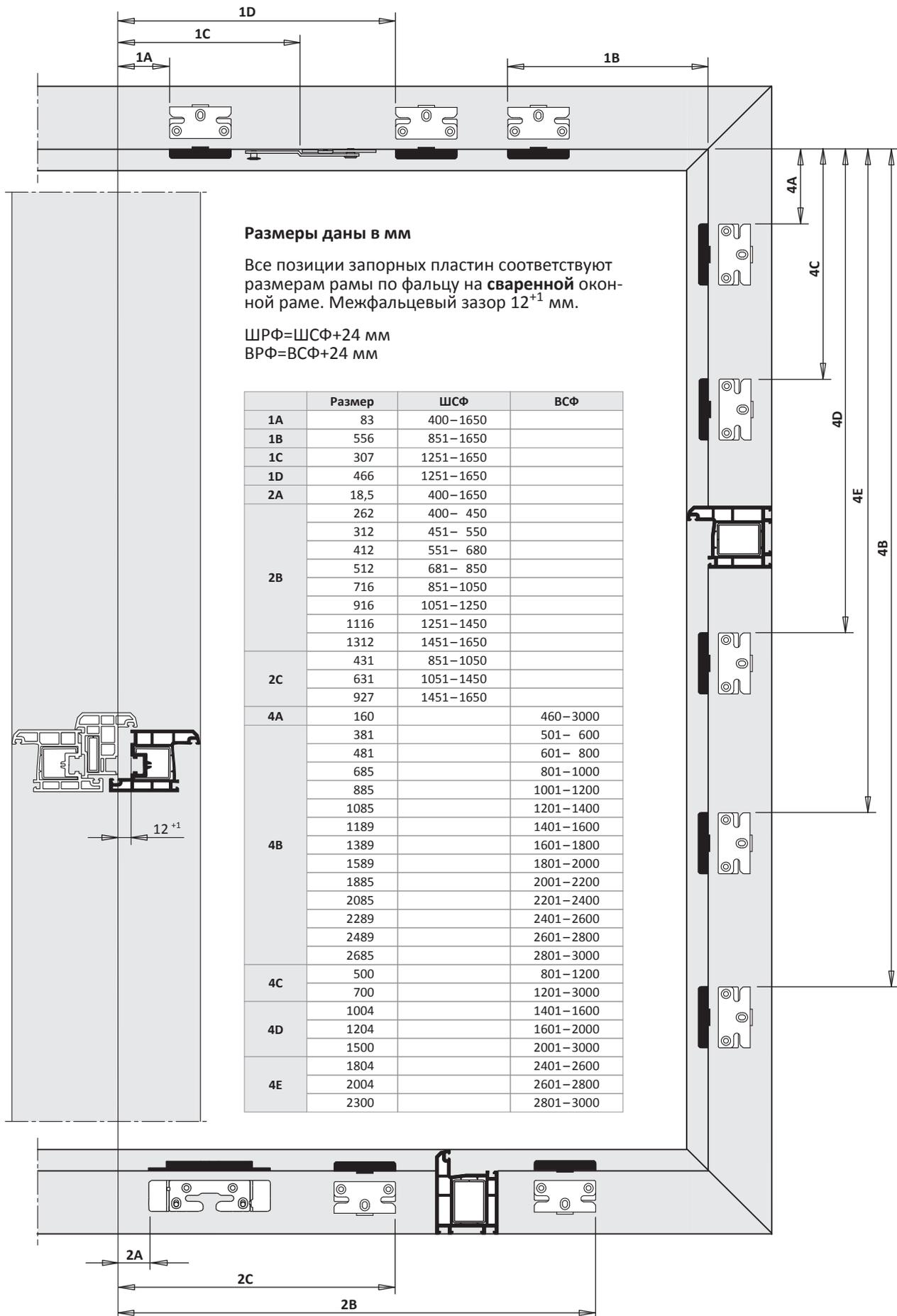
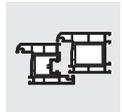
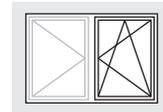

TITAN AF

Руководство по монтажу

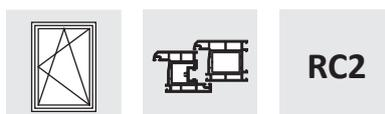

1-ств. Прямоугольная Поворотно-откидная

ПВХ

RC2

Положение ручки центральное

Петлевая группа TITAN

Покрытие Титан-серебро

Дорнмас 15 мм

7

Комплектное оснащение	
Общее	Расстояние между точками прижима 700
Верхняя сторона	Цельносборные ножницы
Нижняя сторона	Роликовый приподниматель
Запорная сторона	Предохр.ошиб.действ.на приводе
Петлевая сторона	Угл.удл.BS P.1+2 2RS
Петлевая группа	Стандарт

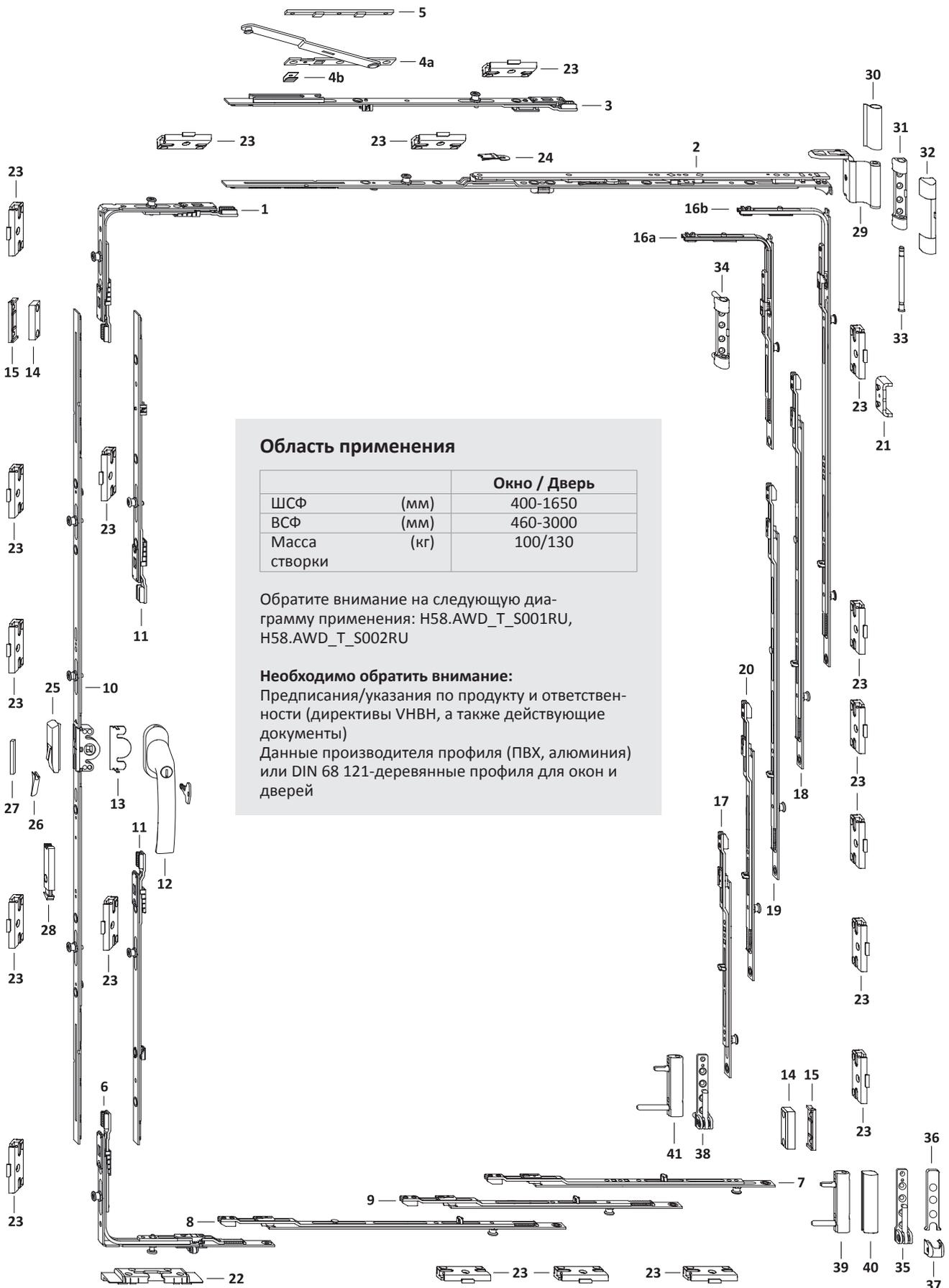
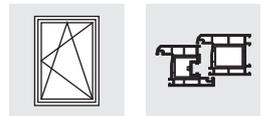

Область применения

		Окно / Дверь
ШСФ	(мм)	400-1650
ВСФ	(мм)	460-3000
Масса створки	(кг)	100/130

Обратите внимание на следующую диаграмму применения: H58.AWD_T_S001RU, H58.AWD_T_S002RU

Необходимо обратить внимание:

Предписания/указания по продукту и ответственности (директивы VNBH, а также действующие документы)
Данные производителя профиля (ПВХ, алюминия) или DIN 68 121-деревянные профиля для окон и дверей

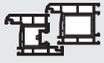

Список фурнитуры
1-ств. Прямоугольная Поворотно-откидная
KF GM Петлевая группа TITAN

TITAN AF

RC2

Поз.	Наименование	Артикул	Шт.	ШСФ	ВСФ	Размер G	Кол.запорных пластин/ Поз.	
							22	23
1	Угловая передача AF VSO 2RS A0055	TEUL4070- ...	1	400–1650				2
2	Ножницы AF Тип.0	TSKK2000- ...	1	400– 450				
	Ножницы AF Тип.1	TSKK2010- ...		451– 680				
	Ножницы AF Тип.2	TSKK2020- ...		681– 750				
	Ножницы AF Тип.2 1RS	TSKK2120- ...		751– 850				1
	Ножницы AF Тип.3 1RS	TSKK2030- ...		851–1050				1
	Ножницы AF Тип.4 1RS	TSKK2040- ...		1051–1250				1
	Ножницы AF Тип.3 1RS	TSKK2030- ...		1251–1450				1
Ножницы AF Тип.4 1RS	TSKK2040- ...	1451–1650				1		
3	Промежут.пер. доп.нож. 1RS	TZOK1010- ...	1	1251–1650				1
4	Дополнительные ножницы	см."Проф.лист", TSZS	1	1251–1650				
5	Подклад.пласт.Z	см."Проф.лист", FRUP01	1	1251–1650				
6	Угл.пер. AF VSU/К+ FH 1S 1RS A0055	TEUL5020- ...	1	400–1650			1	1
7	Удлинитель Тип.1+ 1RS	TVSO0200- ...	1	400– 450				1
	Удлинитель Тип.2+ 1RS	TVSL0320- ...		451– 550				1
	Удлинитель Тип.3+ 1RS	TVSL0330- ...		551– 680				1
	Удлинитель Тип.4+ 1RS	TVSL0340- ...		681– 850				1
	Удлинитель Тип.3+ 1RS	TVSL0330- ...		851–1250				1
	Удлинитель Тип.2+ 1RS	TVSL0320- ...		1251–1450				1
	Удлинитель Тип.4+ 1RS	TVSL0340- ...		1451–1650				1
8	Промежут.пер. BS/FH Тип.1+ 1RS	TZBS0180- ...	1	851–1050				1
	Промежут.пер. BS/FH Тип.2+ 1RS	TZBS0190- ...		1051–1650				1
9	Промежут.пер. BS/FH Тип.1+ 1RS	TZBS0180- ...	1	1251–1650				1
10	Привод 15 AF Тип.20	TGMK4010- ...	1		460– 600	230– 300		
	Привод 15 AF Тип.60	TGMK4020- ...		601– 700	300– 350			
	Привод 15 AF Тип.70 1RS	TGMK4030- ...		701– 800	350– 400			1
	Привод 15 AF Тип.80 1RS	TGMK4040- ...		801–1200	400– 600			1
	Привод 15 AF Тип.120 2RS 70	TGMK4160- ...		1201–1600	600– 800			1
	Привод 15 AF Тип.160 2RS 70	TGMK4170- ...		1601–2000	800–1000			2
	Привод 15 AF Тип.200 3RS 70	TGMK4110- ...		2001–3000	1000–1500			3
11	Промежут.пер. КК/AF Тип.1 1RS	TZKK1010- ...	2		2401–2800			2
Промежут.пер. КК/AF Тип.2 1RS	TZKK1020- ...	2801–3000					2	
12	Ручка Globe с ключом 100Nm	см."Доп.детали" ZHGA100	1		460–3000			
13	Защита от высверливания E	TGBS0010- ...	1		460–3000			
14	Фальцевый огранич.	см."Проф.лист", FRFL	2		460–3000			
15	Подклад.пласт. RB/FPS	см."Проф.лист", FRUP02	2		460–3000			
16a	Угл.удлин. BSO/К3+ 1RS	TEUL2400- ...	1		460– 800			1
16b	Угл. удлин. BS/К3 Тип.1+ 2RS	TEUL2380- ...	1		801–1200			2
	Угл. удлин. BS/К3 Тип.2+ 2RS	TEUL2390- ...		1201–3000				2
17	Удлинитель Тип.2+ 1RS	TVSL0320- ...	1		501– 600			1
	Удлинитель Тип.3+ 1RS	TVSL0330- ...		601– 800				1
	Удлинитель Тип.2+ 1RS	TVSL0320- ...		801–1000				1
	Удлинитель Тип.4+ 1RS	TVSL0340- ...		1001–1400				1
	Удлинитель Тип.2+ 1RS	TVSL0320- ...		1401–1600				1
	Удлинитель Тип.1+ 1RS	TVSO0200- ...		1601–1800				1
	Удлинитель Тип.3+ 1RS	TVSL0330- ...		1801–2000				1
	Удлинитель Тип.2+ 1RS	TVSL0320- ...		2001–2600				1
	Удлинитель Тип.4+ 1RS	TVSL0340- ...		2601–2800				1
Удлинитель Тип.3+ 1RS	TVSL0330- ...	2801–3000				1		
18	Промежут.пер. BS/FH Тип.1+ 1RS	TZBS0180- ...	1		1401–1600			1
Промежут.пер. BS/FH Тип.3+ 1RS 70	TZBS0300- ...	1601–3000					1	
19	Промежут.пер. BS/FH Тип.1+ 1RS	TZBS0180- ...	1		2001–2200			1
	Промежут.пер. BS/FH Тип.2+ 1RS	TZBS0190- ...		2201–2400				1
	Промежут.пер. BS/FH Тип.3+ 1RS 70	TZBS0300- ...			2401–3000			1
20	Промежут.пер. BS/FH Тип.1+ 1RS	TZBS0180- ...	1		2801–3000			1
21	Предохранитель	см."Проф.лист", TFAH	1		460–3000			
22	Откидная опора S-ES FH	см."Проф.лист", FRKA						
23	Зап.пластина S-RS	см."Проф.лист", TRSK						
Дополнительно по желанию								
24	Ограничитель откидывания ..	TFKB0010- ...	1		460– 800			

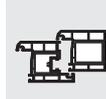

Поз.	Наименование	Артикул	Шт.	ШСФ	ВСФ	Размер G	Кол.запорных пластин/ Поз.	
							22	23
25	Предохранитель ошиб. действия	TFBS0010- ...	1					
26	Колпачок	см."Проф.лист", TFFD	1					
27	Упор FBS	см."Проф.лист", FRZF01	1					
28	Балконная защелка ПРАВ.	TFST0021- ...	1		1601-3000			
	Балконная защелка ЛЕВ.	TFST0022- ...		1601-3000				

Петлевая группа						
Поз.	Наименование	Артикул			Кол-во по: Масса створки	
		Покрытие TS	RAL9016	RAL8022	100 кг	130 кг
29	Ножн.петля ДН	см."Проф.лист", TBWB61			1	1
30	Декоративная накладка WKF		TKWB0010-004 ...	TKWB0010-012 ...	1	1
31	Опора нож.петли 100кг	см."Проф.лист", TBSL61			1	
32	Декоративная накладка S		TKSL0020-004 ...	TKSL0020-012 ...	1	1
33	Штифт опоры ножн. петли Poly	TBSB6020-1 ...			1	1
34	Опора нож.петли 130кг	см."Проф.лист", TBSL62				1
35	Оп. ниж.п.100кг	см."Проф.лист", TBEL01			1	
36	Декоративная накладка EL O MB		TKEO0010-004 ...	TKEO0010-012 ...	1	1
37	Декоративная накладка EL U		TKEU0010-004 ...	TKEU0010-012 ...	1	1
38	Оп. ниж.п.130кг	см."Проф.лист", TBEL02				1
39	Врез.пет. KF 100кг	см."Проф.лист", TBEB62			1	
40	Декоративная накладка EB		TKEB0020-004 ...	TKEB0020-012 ...	1	1
41	Врез.пет. KF 130кг	см."Проф.лист", TBEB63				1

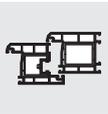

Внешний размер рамы
 1-ств. Прямоугольная Поворотно-откидная
 KF GM Петлевая группа TITAN

TITAN AF

RC2

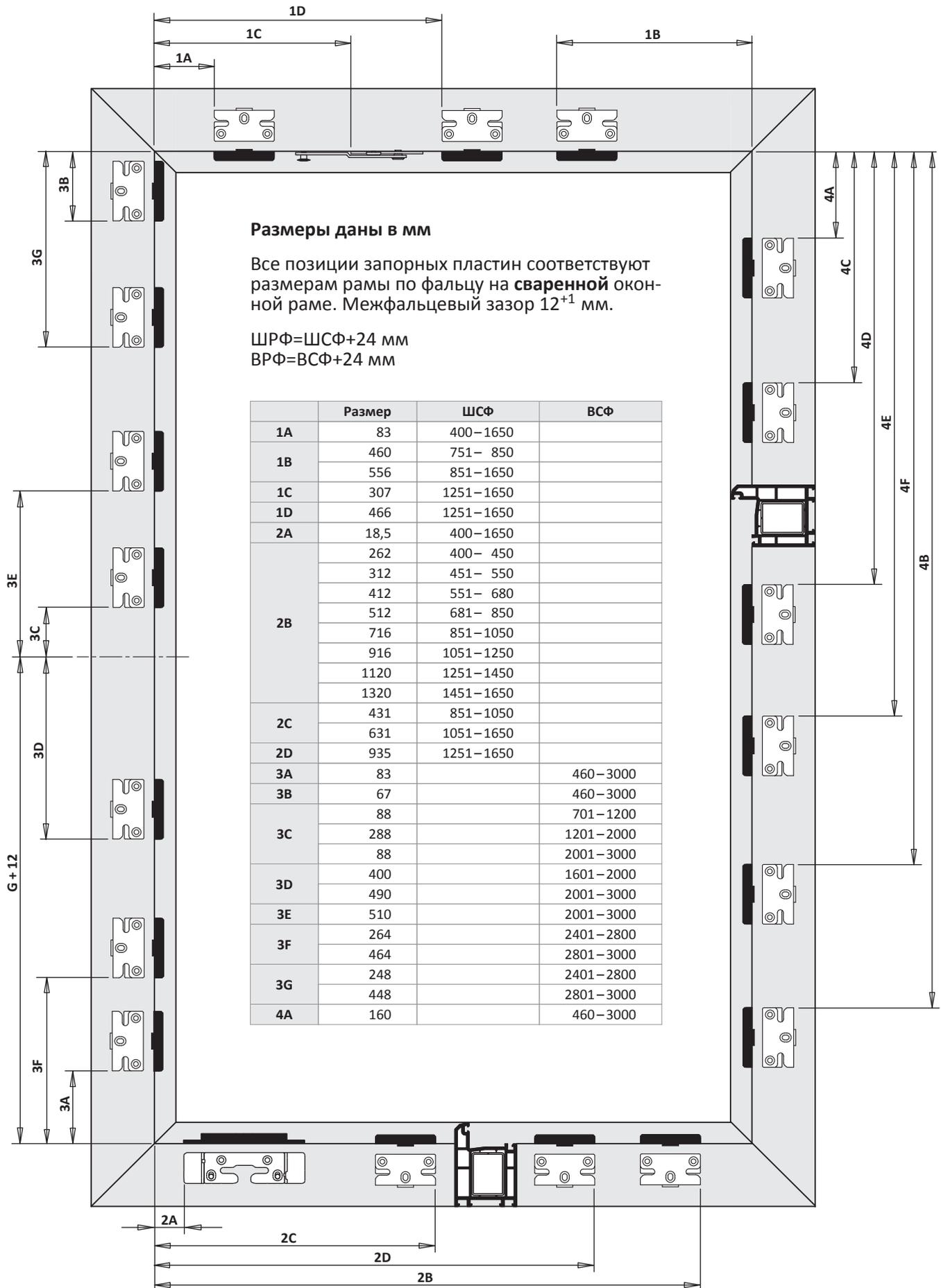

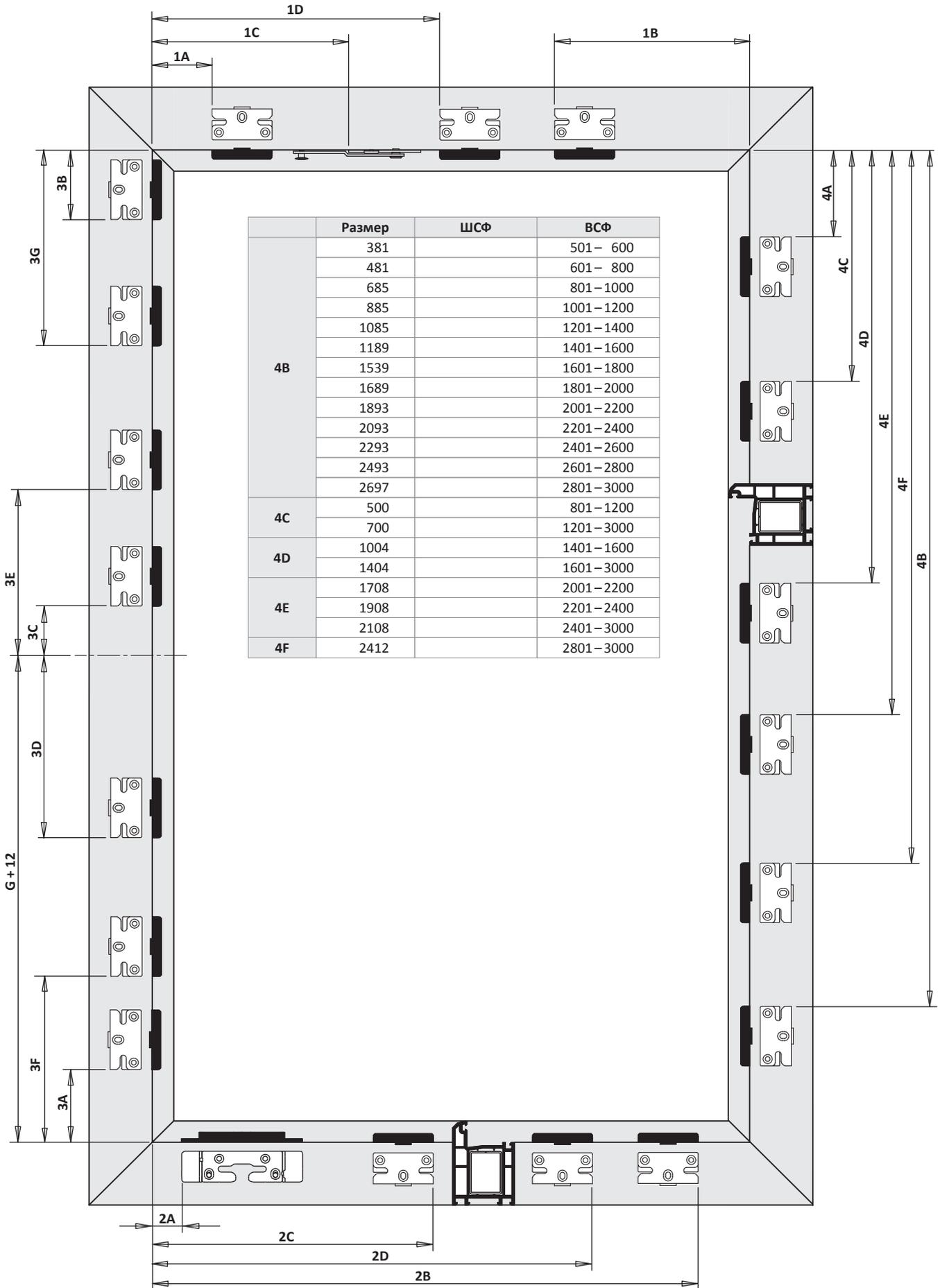
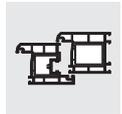
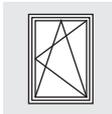

TITAN AF

Руководство по монтажу

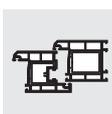
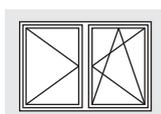

RC2

2-ств. Прямоугольная Поворотно-откидная/Поворотная DS 16

ПВХ

RC2

Положение ручки центральное

Петлевая группа TITAN

Покрытие Титан-серебро

Дорнмас 15 мм

7

Комплектное оснащение	
Общее	Расстояние между точками прижима 700
Верхняя сторона	Цельносборные ножницы
Нижняя сторона	Роликовый приподниматель
Запорная сторона	Предохр.ошиб.действ.на приводе
Петлевая сторона	Угл.удл.BS P.1+2 2RS
Петлевая группа	Стандарт

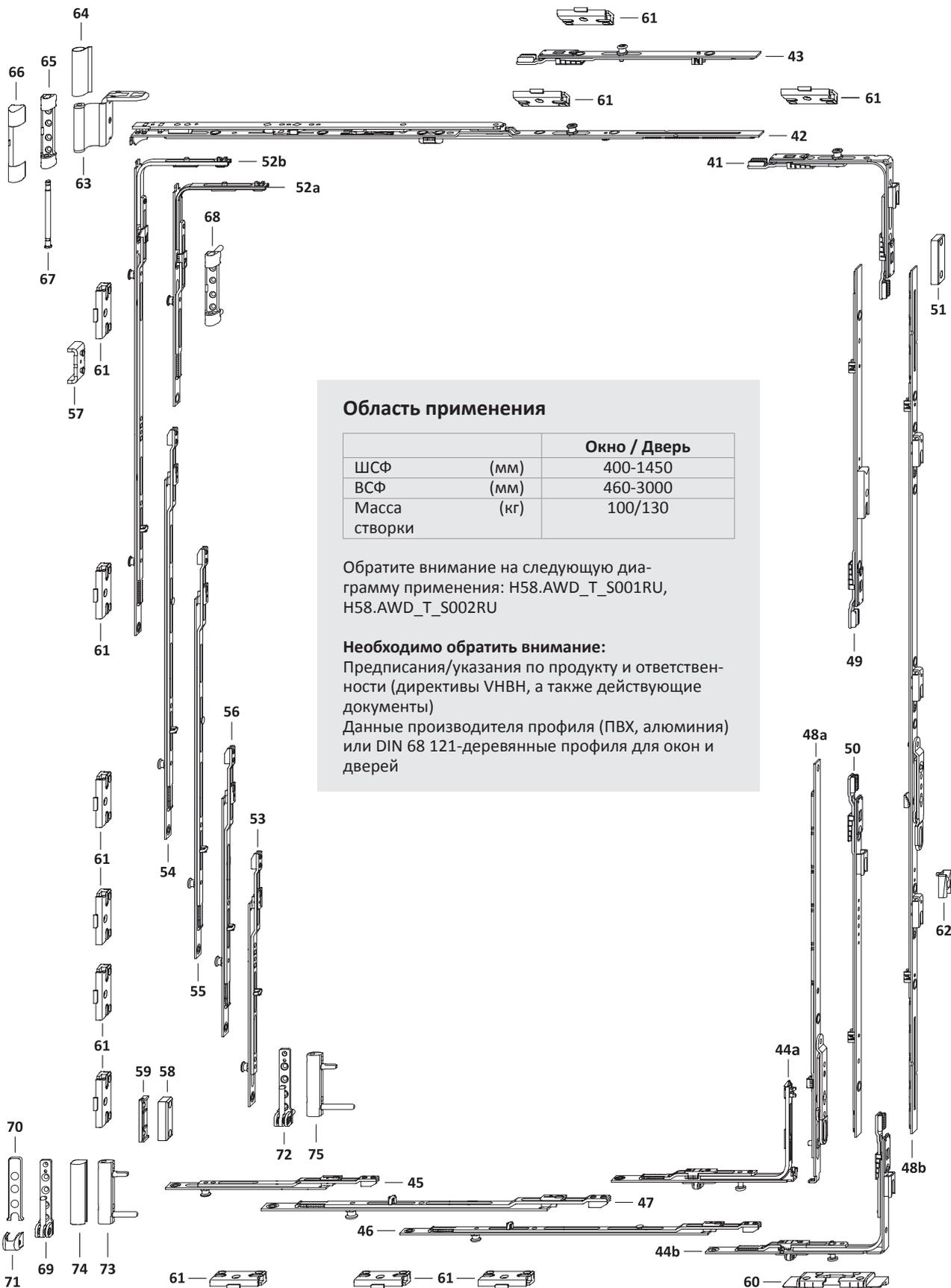
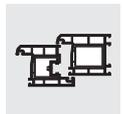
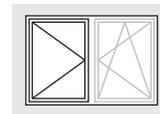

Область применения

		Окно / Дверь
ШСФ	(мм)	400-1450
ВСФ	(мм)	460-3000
Масса створки	(кг)	100/130

Обратите внимание на следующую диаграмму применения: H58.AWD_T_S001RU, H58.AWD_T_S002RU

Необходимо обратить внимание:

Предписания/указания по продукту и ответственности (директивы VNBH, а также действующие документы)
Данные производителя профиля (ПВХ, алюминия) или DIN 68 121-деревянные профили для окон и дверей

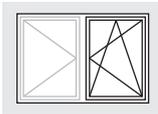
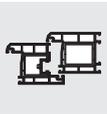

Обзор фурнитуры Первая створка

Поворотно-откидная/Поворотная DS 16
KF GM Петлевая группа TITAN

TITAN AF

RC2

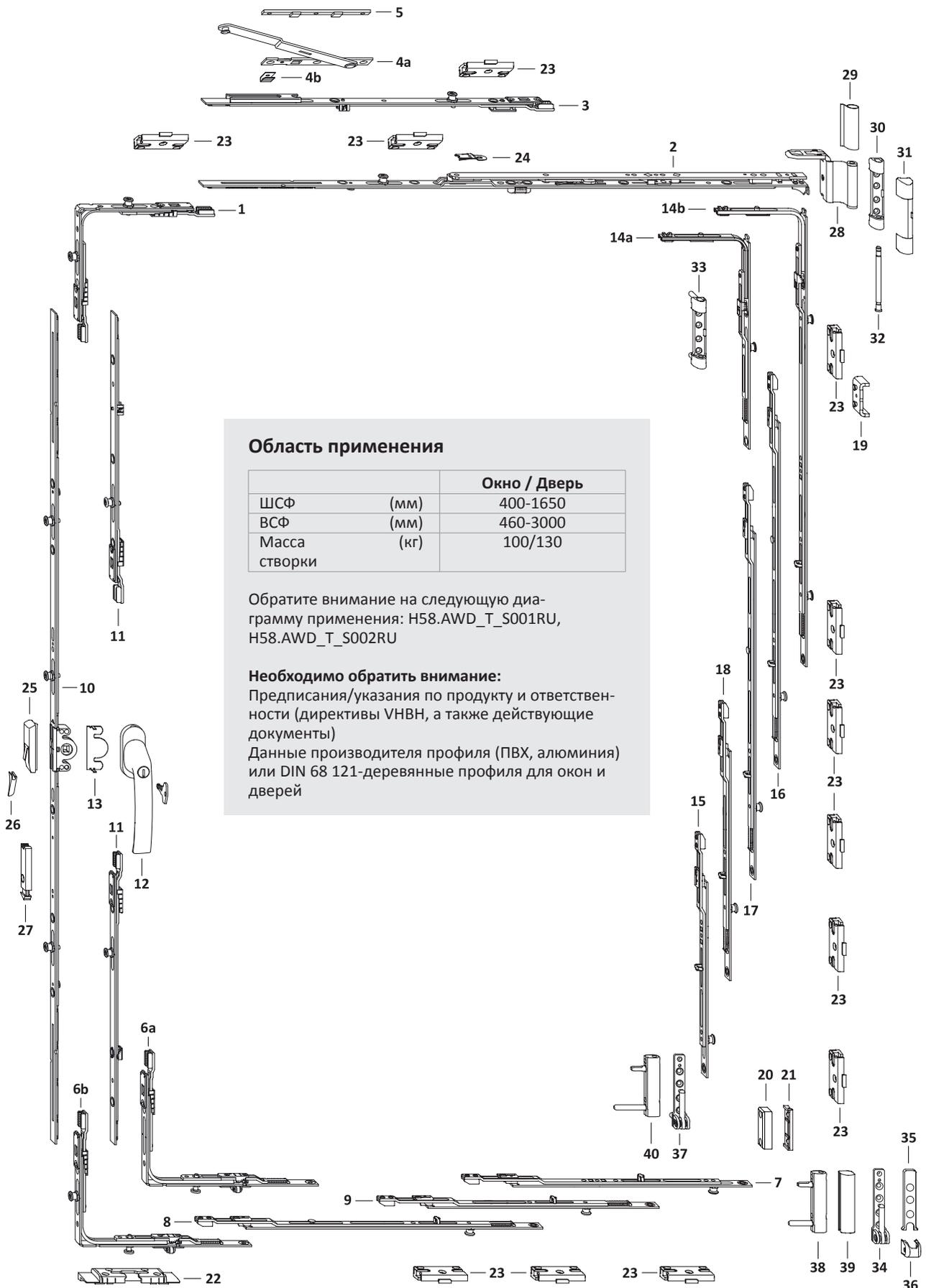

Область применения

		Окно / Дверь
ШСФ	(мм)	400-1650
ВСФ	(мм)	460-3000
Масса створки	(кг)	100/130

Обратите внимание на следующую диаграмму применения: H58.AWD_T_S001RU, H58.AWD_T_S002RU

Необходимо обратить внимание:

Предписания/указания по продукту и ответственности (директивы VNBH, а также действующие документы)
Данные производителя профиля (ПВХ, алюминия) или DIN 68 121-деревянные профили для окон и дверей

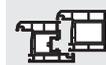
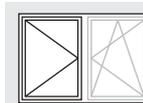

Поз.	Наименование	Артикул	Шт.	ШСФ	ВСФ	Размер G	Кол.запорных пластин/ Поз.	
						В первой створке	60	61
41	Угл.перед. AF VSO WK2 SB 1RS	TEUL4080- ...	1	400–1450				1
42	Ножницы AF Тип.0	TSKK2000- ...	1	400– 450				
	Ножницы AF Тип.1	TSKK2010- ...		451– 680				
	Ножницы AF Тип.2	TSKK2020- ...		681– 750				
	Ножницы AF Тип.2 1RS	TSKK2120- ...		751– 850				1
	Ножницы AF Тип.3 1RS	TSKK2030- ...		851–1050				1
	Ножницы AF Тип.4 1RS	TSKK2040- ...		1051–1450				1
43	Промежут.пер. KK/AF Тип.1 1RS	TZKK1010- ...	1	1251–1450				1
44a	Углов.перед. VSU/K FH+ 1S	TEVR1400- ...	1	400–1450	460– 700		1	
44b	Угл.п. AF VSU/K+ WK2 FH SB 1S	TEUL5110- ...	1	400–1450	701–3000		1	
45	Удлинитель Тип.1+ 1RS	TVSO0200- ...	1	400– 450				1
	Удлинитель Тип.2+ 1RS	TVSL0320- ...		451– 550				1
	Удлинитель Тип.3+ 1RS	TVSL0330- ...		551– 680				1
	Удлинитель Тип.4+ 1RS	TVSL0340- ...		681– 850				1
	Удлинитель Тип.3+ 1RS	TVSL0330- ...		851–1250				1
	Удлинитель Тип.2+ 1RS	TVSL0320- ...		1251–1450				1
46	Промежут.пер. BS/FH Тип.1+ 1RS	TZBS0180- ...	1	851–1050				1
	Промежут.пер. BS/FH Тип.2+ 1RS	TZBS0190- ...		1051–1450				1
47	Промежут.пер. BS/FH Тип.1+ 1RS	TZBS0180- ...	1	1251–1450				1
48a	Штул.привод 16 Тип.30	TGKS0010- ...	1		460– 600	230– 300		
	Штул.привод 16 AF 60/G300	TGKS4030- ...			601– 700	300– 350		
48b	Штул.привод 16 AF Тип.70 1SB	TGMS4030- ...	1		701– 800	350– 400		
	Штул.привод 16 AF Тип.80 1SB	TGMS4040- ...			801–1200	400– 600		
	Штул.привод16 AF Тип.120 2SB 7	TGMS4120- ...			1201–1600	600– 800		
	Штул.привод 16 AF Тип160 2SB 7	TGMS4130- ...			1601–2000	800–1000		
	Штул.привод16 AF Тип.200 3SB 7	TGMS4100- ...			2001–3000	1000–1500		
49	Промежут.пер. AF Тип.1 1SB-RS	TZKS1020- ...	1		2401–2800			
	Промежут.пер. AF Тип.2 1SB-RS	TZKS1030- ...			2801–3000			
50	Промежут.пер. AF Тип.1 1SB-VSU	TZKS1060- ...	1		2401–2800			
	Промежут.пер. AF Тип.2 1SB-VSU	TZKS1070- ...			2801–3000			
51	Межфальцевый ограничитель F ..	TFFB0010- ...	1		460–3000			
52a	Угл.удлин. BSO/K3+ 1RS	TEUL2400- ...	1		460– 800			1
52b	Угл. удлин. BS/K3 Тип.1+ 2RS	TEUL2380- ...	1		801–1200			2
	Угл. удлин. BS/K3 Тип.2+ 2RS	TEUL2390- ...			1201–3000			2
53	Удлинитель Тип.2+ 1RS	TVSL0320- ...	1		501– 600			1
	Удлинитель Тип.3+ 1RS	TVSL0330- ...			601– 800			1
	Удлинитель Тип.2+ 1RS	TVSL0320- ...			801–1000			1
	Удлинитель Тип.4+ 1RS	TVSL0340- ...			1001–1400			1
	Удлинитель Тип.2+ 1RS	TVSL0320- ...			1401–1600			1
	Удлинитель Тип.1+ 1RS	TVSO0200- ...			1601–1800			1
	Удлинитель Тип.3+ 1RS	TVSL0330- ...			1801–2000			1
	Удлинитель Тип.2+ 1RS	TVSL0320- ...			2001–2600			1
	Удлинитель Тип.4+ 1RS	TVSL0340- ...			2601–2800			1
	Удлинитель Тип.3+ 1RS	TVSL0330- ...			2801–3000			1
54	Промежут.пер. BS/FH Тип.1+ 1RS	TZBS0180- ...	1		1401–1600			1
	Промежут.пер. BS/FH Тип.3+ 1RS 70	TZBS0300- ...			1601–3000			1
55	Промежут.пер. BS/FH Тип.1+ 1RS	TZBS0180- ...	1		2001–2200			1
	Промежут.пер. BS/FH Тип.2+ 1RS	TZBS0190- ...			2201–2400			1
	Промежут.пер. BS/FH Тип.3+ 1RS 70	TZBS0300- ...			2401–3000			1
56	Промежут.пер. BS/FH Тип.1+ 1RS	TZBS0180- ...	1		2801–3000			1
57	Предохранитель	см."Проф.лист", TFAH	1		460–3000			
58	Фальцевый огранич.	см."Проф.лист", FRFL	1		460–3000			
59	Подклад.пласт. RB/FPS	см."Проф.лист", FRUP02	1		460–3000			
60	Откидная опора S-ES FH	см."Проф.лист", FRKA						
61	Зап.пластина S-RS	см."Проф.лист", TRSK						
Дополнительно по желанию								
62	Зап.плас.д.балк.защелки AF A0767	TRST0100- ...	1		1601–3000			

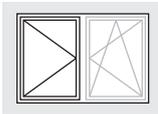
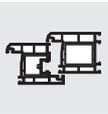

Список фурнитуры Вторая створка
Поворотно-откидная/Поворотная DS 16
KF GM Петлевая группа TITAN

TITAN AF

RC2

Петлевая группа						
Поз.	Наименование	Покрытие TS	Артикул		Кол-во по: Масса створки	
			RAL9016	RAL8022	100 кг	130 кг
63	Ножн.петля ДН	см."Проф.лист", TBWB61			1	1
64	Декоративная накладка WKF		TKWB0010-004 ...	TKWB0010-012 ...	1	1
65	Опора нож.петли 100кг	см."Проф.лист", TBSL61			1	
66	Декоративная накладка S		TKSL0020-004 ...	TKSL0020-012 ...	1	1
67	Штифт опоры ножн. петли Poly	TBSB6020-1 ...			1	1
68	Опора нож.петли 130кг	см."Проф.лист", TBSL62				1
69	Оп. ниж.п.100кг	см."Проф.лист", TBEL01			1	
70	Декоративная накладка EL O MB		TKEO0010-004 ...	TKEO0010-012 ...	1	1
71	Декоративная накладка EL U		TKEU0010-004 ...	TKEU0010-012 ...	1	1
72	Оп. ниж.п.130кг	см."Проф.лист", TBEL02				1
73	Врез.пет. KF 100кг	см."Проф.лист", TBEB62			1	
74	Декоративная накладка EB		TKEB0020-004 ...	TKEB0020-012 ...	1	1
75	Врез.пет. KF 130кг	см."Проф.лист", TBEB63				1

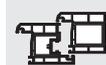
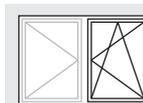

Поз.	Наименование	Артикул	Шт.	ШСФ	ВСФ	Размер G	Кол.запорных пластин/ Поз.	
							22	23
1	Угловая передача AF VSO 2RS A0055	TEUL4070- ...	1	400-1650				1
2	Ножницы AF Тип.0	TSKK2000- ...	1	400- 450				
	Ножницы AF Тип.1	TSKK2010- ...		451- 680				
	Ножницы AF Тип.2	TSKK2020- ...		681- 750				
	Ножницы AF Тип.2 1RS	TSKK2120- ...		751- 850				1
	Ножницы AF Тип.3 1RS	TSKK2030- ...		851-1050				1
	Ножницы AF Тип.4 1RS	TSKK2040- ...		1051-1250				1
	Ножницы AF Тип.3 1RS	TSKK2030- ...		1251-1450				1
Ножницы AF Тип.4 1RS	TSKK2040- ...	1451-1650				1		
3	Промежут.пер. доп.нож. 1RS	TZOK1010- ...	1	1251-1650				1
4	Дополнительные ножницы	см."Проф.лист", TSZS	1	1251-1650				
5	Подклад.пласт.Z	см."Проф.лист", FRUP01	1	1251-1650				
6a	Угл. передача AF VSU/K+ FH 1S	TEUL5010- ...	1	400-1650	460- 700		1	
6b	Угл.пер. AF VSU/K+ FH 1S 1RS A0055	TEUL5020- ...	1	400-1650	701-3000		1	
7	Удлинитель Тип.1+ 1RS	TVSO0200- ...	1	400- 450				1
	Удлинитель Тип.2+ 1RS	TVSL0320- ...		451- 550				1
	Удлинитель Тип.3+ 1RS	TVSL0330- ...		551- 680				1
	Удлинитель Тип.4+ 1RS	TVSL0340- ...		681- 850				1
	Удлинитель Тип.3+ 1RS	TVSL0330- ...		851-1250				1
	Удлинитель Тип.2+ 1RS	TVSL0320- ...		1251-1450				1
	Удлинитель Тип.4+ 1RS	TVSL0340- ...		1451-1650				1
8	Промежут.пер. BS/FH Тип.1+ 1RS	TZBS0180- ...	1	851-1050				1
	Промежут.пер. BS/FH Тип.2+ 1RS	TZBS0190- ...		1051-1650				1
9	Промежут.пер. BS/FH Тип.1+ 1RS	TZBS0180- ...	1	1251-1650				1
10	Привод 15 AF Тип.20	TGMK4010- ...	1		460- 600	230- 300		
	Привод 15 AF Тип.60	TGMK4020- ...		601- 700	300- 350			
	Привод 15 AF Тип.70 1RS	TGMK4030- ...		701- 800	350- 400			
	Привод 15 AF Тип.80 1RS	TGMK4040- ...		801-1200	400- 600			
	Привод 15 AF Тип.120 2RS 70	TGMK4160- ...		1201-1600	600- 800			
	Привод 15 AF Тип.160 2RS 70	TGMK4170- ...		1601-2000	800-1000			
Привод 15 AF Тип.200 3RS 70	TGMK4110- ...		2001-3000	1000-1500				
11	Промежут.пер. KK/AF Тип.1 1RS	TZKK1010- ...	2		2401-2800			
	Промежут.пер. KK/AF Тип.2 1RS	TZKK1020- ...			2801-3000			
12	Ручка Globe с ключом 100Nm	см."Доп.детали" ZHGA100	1		460-3000			
13	Защита от высверливания E	TGBS0010- ...	1		460-3000			
14a	Угл.удлин. BSO/K3+ 1RS	TEUL2400- ...	1		460- 800			1
14b	Угл. удлин. BS/K3 Тип.1+ 2RS	TEUL2380- ...	1		801-1200			2
	Угл. удлин. BS/K3 Тип.2+ 2RS	TEUL2390- ...			1201-3000			2
15	Удлинитель Тип.2+ 1RS	TVSL0320- ...	1		501- 600			1
	Удлинитель Тип.3+ 1RS	TVSL0330- ...			601- 800			1
	Удлинитель Тип.2+ 1RS	TVSL0320- ...			801-1000			1
	Удлинитель Тип.4+ 1RS	TVSL0340- ...			1001-1400			1
	Удлинитель Тип.2+ 1RS	TVSL0320- ...			1401-1600			1
	Удлинитель Тип.1+ 1RS	TVSO0200- ...			1601-1800			1
	Удлинитель Тип.3+ 1RS	TVSL0330- ...			1801-2000			1
	Удлинитель Тип.2+ 1RS	TVSL0320- ...			2001-2600			1
	Удлинитель Тип.4+ 1RS	TVSL0340- ...			2601-2800			1
Удлинитель Тип.3+ 1RS	TVSL0330- ...		2801-3000			1		
16	Промежут.пер. BS/FH Тип.1+ 1RS	TZBS0180- ...	1		1401-1600			1
	Промежут.пер. BS/FH Тип.3+ 1RS 70	TZBS0300- ...			1601-3000			1
17	Промежут.пер. BS/FH Тип.1+ 1RS	TZBS0180- ...	1		2001-2200			1
	Промежут.пер. BS/FH Тип.2+ 1RS	TZBS0190- ...			2201-2400			1
	Промежут.пер. BS/FH Тип.3+ 1RS 70	TZBS0300- ...			2401-3000			1
18	Промежут.пер. BS/FH Тип.1+ 1RS	TZBS0180- ...	1		2801-3000			1
19	Предохранитель	см."Проф.лист", TFAH	1		460-3000			
20	Фальцевый огранич.	см."Проф.лист", FRFL	1		460-3000			
21	Подклад.пласт. RB/FPS	см."Проф.лист", FRUP02	1		460-3000			
22	Откидная опора S-ES FH	см."Проф.лист", FRKA						
23	Зап.пластина S-RS	см."Проф.лист", TRSK						

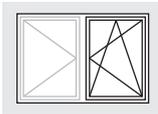

Список фурнитуры Первая створка
 Поворотно-откидная/Поворотная DS 16
 KF GM Петлевая группа TITAN

TITAN AF

RC2

Поз.	Наименование	Артикул	Шт.	ШСФ	ВСФ	Размер G	Кол.запорных пластин/ Поз.	
							22	23
Дополнительно по желанию								
24	Ограничитель откидывания ..	TFKB0010- ...	1		460– 800			
25	Предохранитель ошиб. действия	TFBS0010- ...	1		601–3000			
26	Колпачок	см."Проф.лист", TFFD	1		601–3000			
27	Балконная защелка ПРАВ.	TFST0021- ...	1		1601–3000			
	Балконная защелка ЛЕВ.	TFST0022- ...			1601–3000			

Петлевая группа						
Поз.	Наименование	Артикул			Кол-во по: Масса створки	
		Покрытие TS	RAL9016	RAL8022	100 кг	130 кг
28	Ножн.петля DH	см."Проф.лист", TBWB61			1	1
29	Декоративная накладка WKF		TKWB0010-004 ...	TKWB0010-012 ...	1	1
30	Опора нож.петли 100кг	см."Проф.лист", TBSL61			1	
31	Декоративная накладка S		TKSL0020-004 ...	TKSL0020-012 ...	1	1
32	Штифт опоры ножн. петли Poly	TBSB6020-1 ...			1	1
33	Опора нож.петли 130кг	см."Проф.лист", TBSL62				1
34	Оп. ниж.п.100кг	см."Проф.лист", TBEL01			1	
35	Декоративная накладка EL O MB		TKEO0010-004 ...	TKEO0010-012 ...	1	1
36	Декоративная накладка EL U		TKEU0010-004 ...	TKEU0010-012 ...	1	1
37	Оп. ниж.п.130кг	см."Проф.лист", TBEL02				1
38	Врез.пет. KF 100кг	см."Проф.лист", TBEB62			1	
39	Декоративная накладка EB		TKEB0020-004 ...	TKEB0020-012 ...	1	1
40	Врез.пет. KF 130кг	см."Проф.лист", TBEB63				1

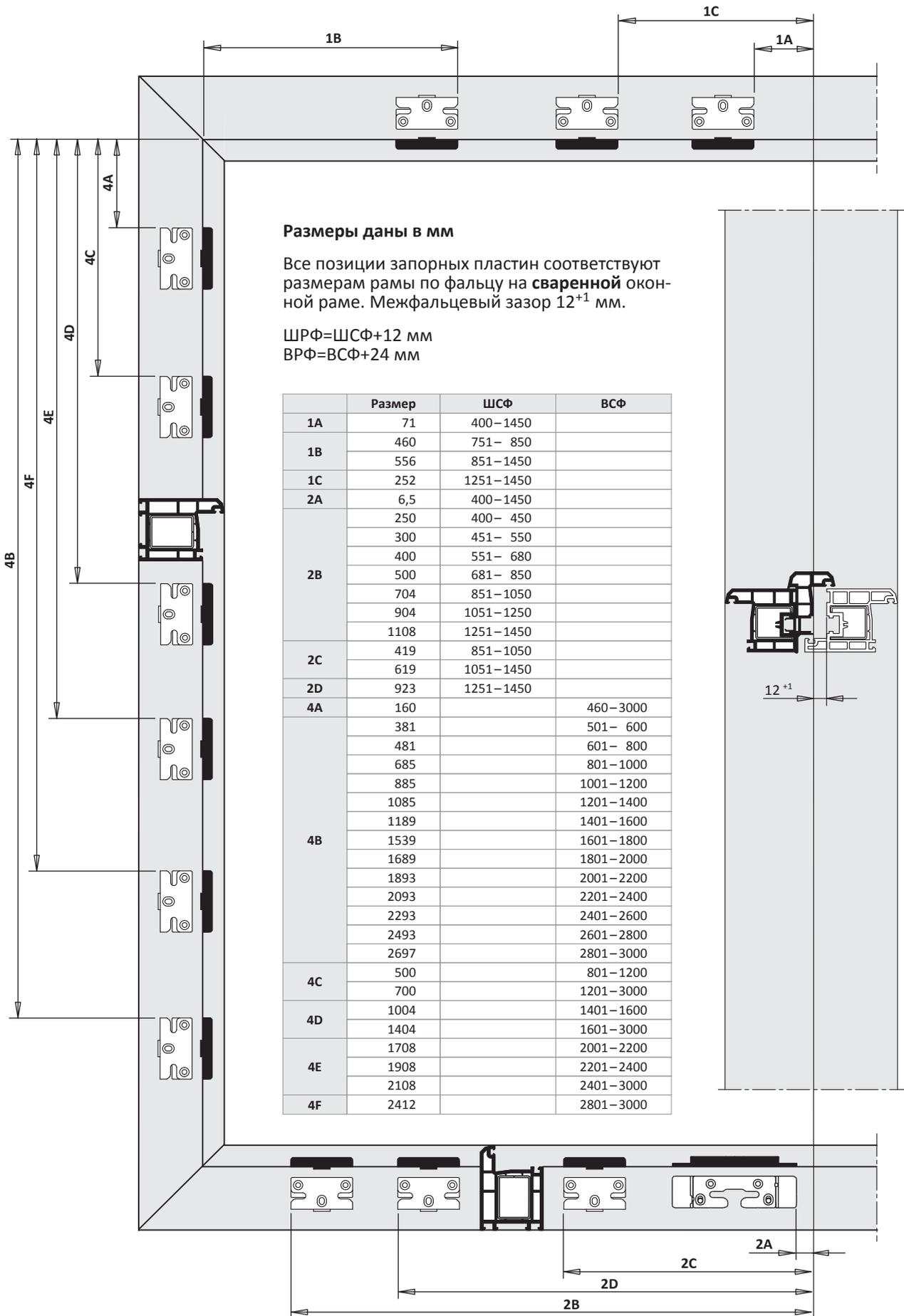
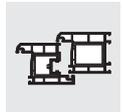
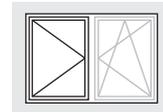

Размеры даны в мм

Все позиции запорных пластин соответствуют размерам рамы по фальцу на **сваренной** оконной раме. Межфальцевый зазор 12⁺¹ мм.

ШРФ=ШСФ+12 мм

ВРФ=ВСФ+24 мм

	Размер	ШСФ	ВСФ
1A	71	400-1450	
1B	460	751- 850	
	556	851-1450	
1C	252	1251-1450	
2A	6,5	400-1450	
	250	400- 450	
	300	451- 550	
	400	551- 680	
2B	500	681- 850	
	704	851-1050	
	904	1051-1250	
	1108	1251-1450	
2C	419	851-1050	
	619	1051-1450	
2D	923	1251-1450	
4A	160		460-3000
	381		501- 600
	481		601- 800
	685		801-1000
	885		1001-1200
	1085		1201-1400
	1189		1401-1600
	1539		1601-1800
	1689		1801-2000
	1893		2001-2200
4B	2093		2201-2400
	2293		2401-2600
	2493		2601-2800
	2697		2801-3000
	500		801-1200
	700		1201-3000
	1004		1401-1600
	1404		1601-3000
4C	1708		2001-2200
	1908		2201-2400
	2108		2401-3000
4D	2412		2801-3000

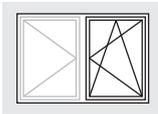

Внешний размер рамы Первая створка

Поворотно-откидная/Поворотная DS 16
KF GM Петлевая группа TITAN

TITAN AF

RC2

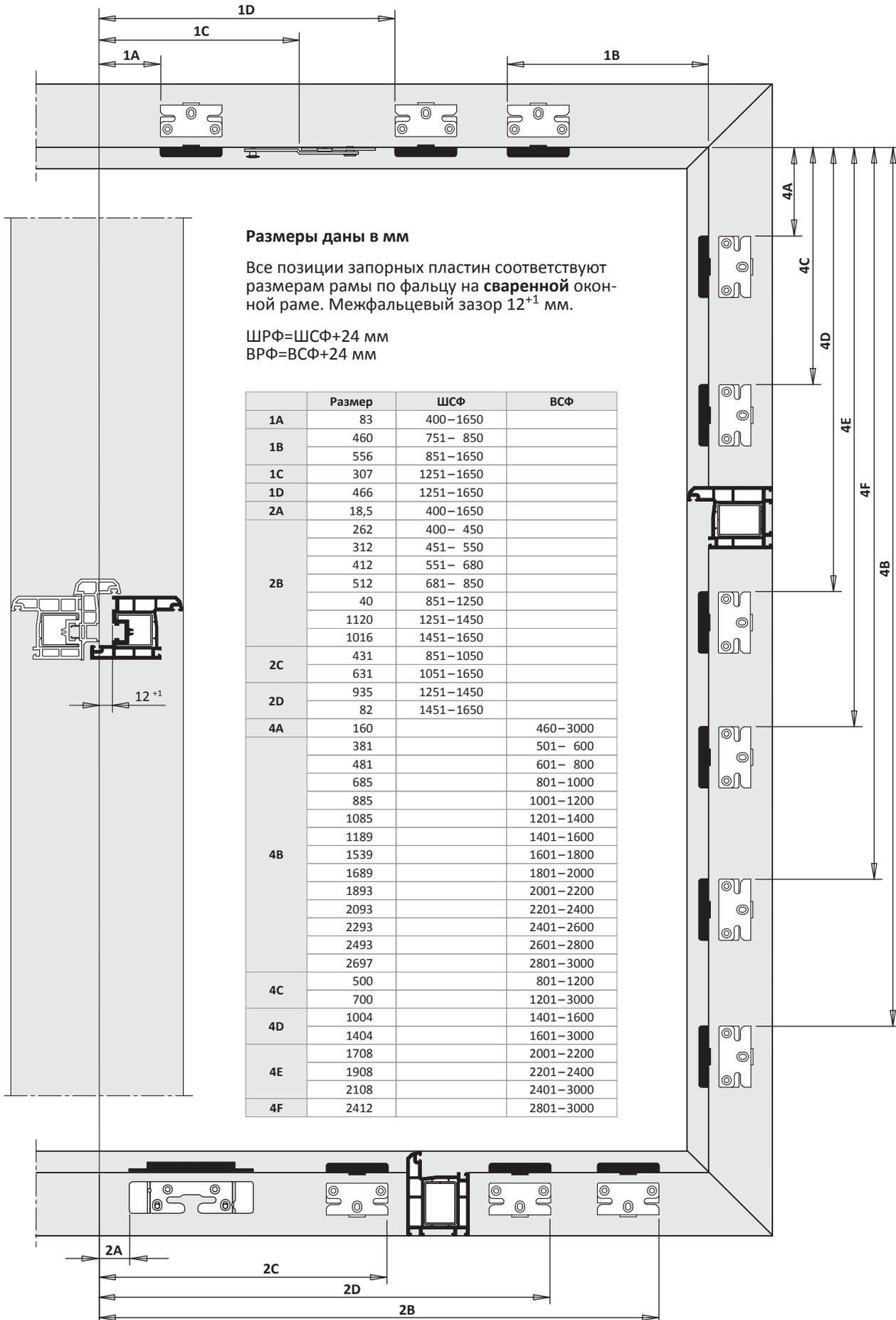

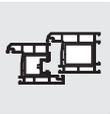

Базовая безопасность

1-ств. Прямоугольная Фрамуга

H48.TAFKFM0S014RU

8 - 3

RC1

1-ств. Прямоугольная Фрамуга

H48.TAFKFM1S022RU

8 - 7

RC2

1-ств. Прямоугольная Фрамуга

H48.TAFKFM2+S016RU

8 - 11

TITAN AF

Руководство по монтажу

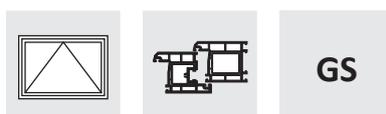

Фрамуга

ПВХ

Базовая безопасность

Положение ручки центральное

Петлевая группа TITAN

Покрытие Титан-серебро

Дорнмас 15 мм

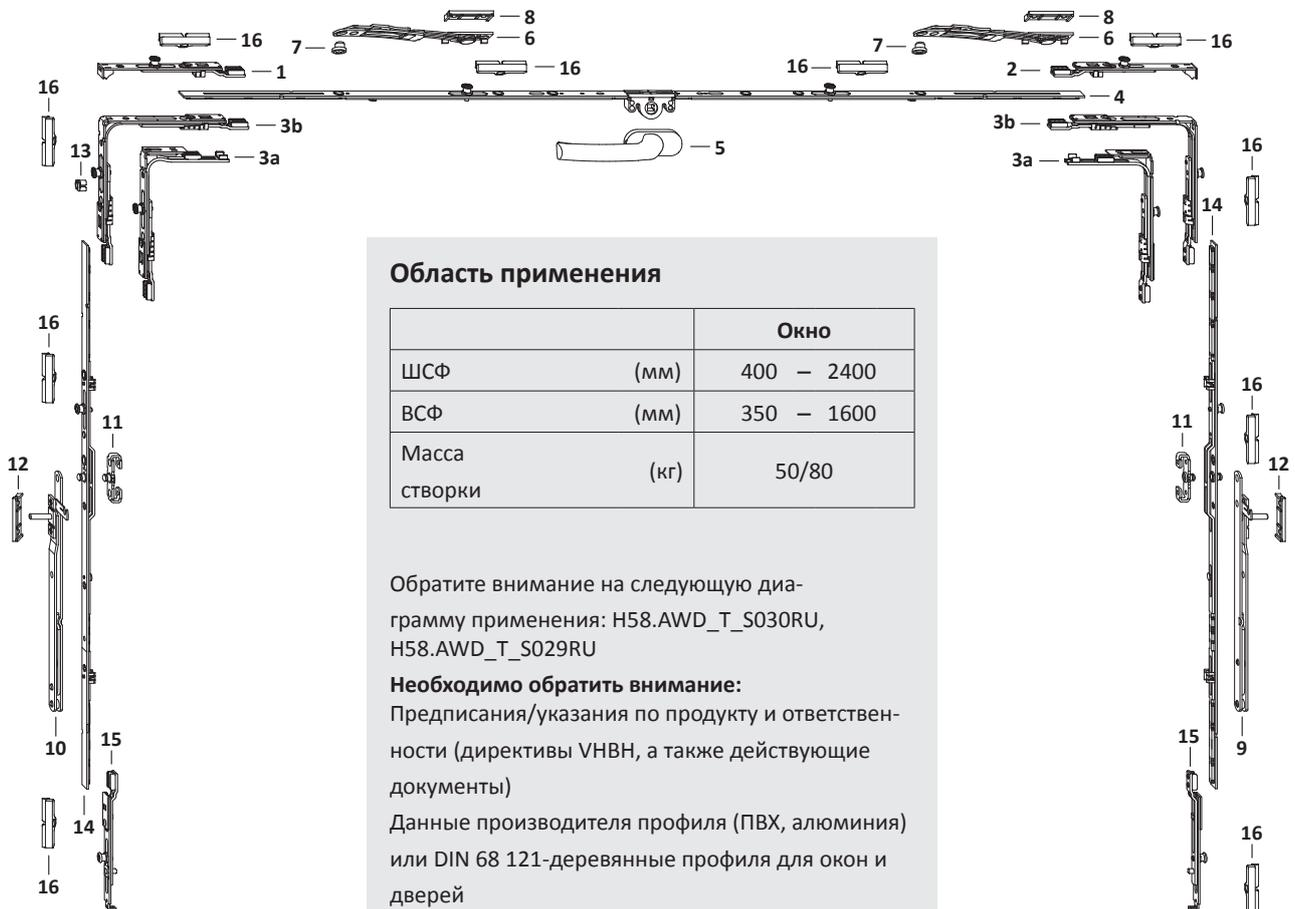
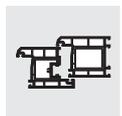
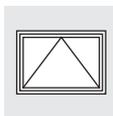

Область применения

		Окно
ШСФ	(мм)	400 – 2400
ВСФ	(мм)	350 – 1600
Масса створки	(кг)	50/80

Обратите внимание на следующую диаграмму применения: H58.AWD_T_S030RU, H58.AWD_T_S029RU

Необходимо обратить внимание:

Предписания/указания по продукту и ответственности (директивы VNBH, а также действующие документы)

Данные производителя профиля (ПВХ, алюминия) или DIN 68 121-деревянные профили для окон и дверей

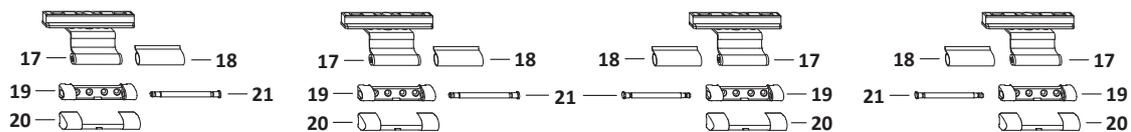

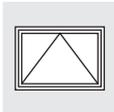
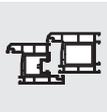

Поз.	Наименование	Артикул	Шт.	ШСФ	ВСФ	Размер G	Кол.запорных пластин Поз. 16
1	Шпингалет AF VS 180° 1RS	TESC2020-...	1	601 – 2400	350 – 800		1
2	Шпингалет AF отк. 90° 1RS	TESC2010-...	1	601 – 2400	350 – 800		1
3a	Угл.передача AF VSO укор.1RS	TEUL4020-...	2	400 – 600	440 – 1600		2
3b	Угловая передача AF VSO 1RS	TEUL4010-...		601 – 2400	801 – 1600		2
4	Привод 15 AF Тип.60	TGMK4020-...	1	400 – 800		200 – 400	
	Привод 15 AF Тип.80 1RS	TGMK4040-...		801 – 1200		400 – 600	1
	Привод 15 AF Тип.120 1RS	TGMK4050-...		1201 – 1600		600 – 800	1
	Привод 15 AF Тип.160 2RS 70	TGMK4170-...		1601 – 2000		800 – 1000	2
	Привод 15 AF Тип.200 2RS	TGMK4080-...		2001 – 2400		1000 – 1200	2
5	Ручка Globe	см.“Доп.детали” ZHGS	1	400 – 2400			
6	Телескоп.фрамуж.ножницы	TSKF0020-...	1	400 – 800			
			2	801 – 2400			
7	Крепежная гильза для зенк.	TFZB0050-...	1	400 – 800			
			2	801 – 2400			
8	Подкладная пласт. RB/FPS A....	см.“Проф.лист”, FRUP02	1	400 – 800			
			2	801 – 2400			
9	Страх.нож. 25 Тип.1 без фикс. ПРАВ.	ASFP0031-...	1	400 – 600	440 – 590		
	Страх.нож. 25 Тип.2 без фикс. ПРАВ.	ASFP0041-...			591 – 800		
	Страх.нож. 25 Тип.1 без фикс. ПРАВ.	ASFP0031-...			801 – 1000		
	Страх.нож. 25 Тип.2 без фикс. ПРАВ.	ASFP0041-...			1001 – 1600		
	Страх.нож. 25 Тип.1 без фикс. ПРАВ.	ASFP0031-...		601 – 2400	350 – 500		
	Страх.нож. 25 Тип.2 без фикс. ПРАВ.	ASFP0041-...			501 – 800		
	Страх.нож. 25 Тип.1 без фикс. ПРАВ.	ASFP0031-...			801 – 1000		
	Страх.нож. 25 Тип.2 без фикс. ПРАВ.	ASFP0041-...			1001 – 1600		
10	Страх.нож. 25 Тип.1 без фикс. ЛЕВ.	ASFP0032-...	1	400 – 600	440 – 590		
	Страх.нож. 25 Тип.2 без фикс. ЛЕВ.	ASFP0042-...			591 – 800		
	Страх.нож. 25 Тип.1 без фикс. ЛЕВ.	ASFP0032-...			801 – 1000		
	Страх.нож. 25 Тип.2 без фикс. ЛЕВ.	ASFP0042-...			1001 – 1600		
	Страх.нож. 25 Тип.1 без фикс. ЛЕВ.	ASFP0032-...		601 – 2400	350 – 500		
	Страх.нож. 25 Тип.2 без фикс. ЛЕВ.	ASFP0042-...			501 – 800		
	Страх.нож. 25 Тип.1 без фикс. ЛЕВ.	ASFP0032-...			801 – 1000		
	Страх.нож. 25 Тип.2 без фикс. ЛЕВ.	ASFP0042-...			1001 – 1600		
11	Фиксатор UGRP	ZFFP0010-...	2		350 – 800		
12	Подкладная пласт. RB/FPS A....	см.“Проф.лист”, FRUP02	2		350 – 1600		
13	Ограничитель поворота ручки	TFHB0010-...	1		440 – 1600		
14	Промежут.пер. FPS/ZZ 1RS (Укоротить на 200 мм сверху)	TZZZ0040-...	2		801 – 1300		2
	Промежут.пер. FPS/ZZ 1RS				1301 – 1600		
15	Шпингалет AF VSU/K 1RS	TESC3020-...	2		1301 – 1600		2
16	Запорная пластина S 56 A....	см.“Проф.лист”, TRSM					

Петлевая группа							
Поз.	Наименование	Покрытие TS	Артикул		Кол-во по: ШСФ		
			RAL9016	RAL8022	400 – 800	801 – 1800	1801 – 2400
17	Фрамужная петля KF	см.“Проф.лист”, TBKF			2	3	4
18	Дек.накладка W KF		TKWB0010- 004...	TKWB0010- 012...	2	3	4
19	Опора ножнич. петли DH KF	см.“Проф.лист”, TBSL61			2	3	4
20	Дек.накладка S		TKSL0020- 004...	TKSL0020- 012...	2	3	4
21	Штифт опоры ножн. петли Poly	TBSB6020- 1...			2	3	4

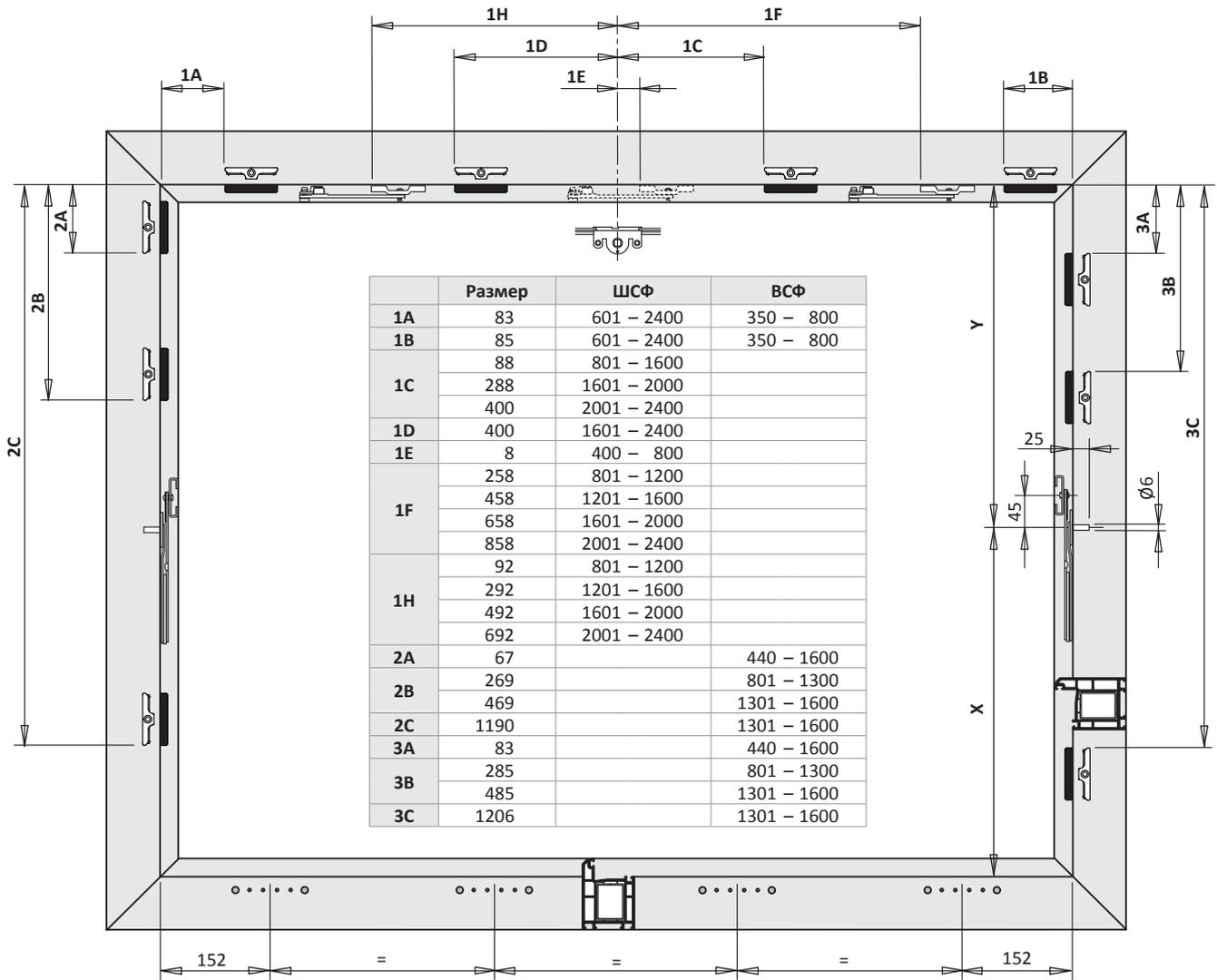
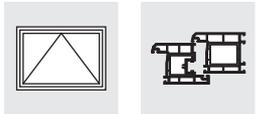

8

Размеры даны в мм

Все позиции запорных пластин соответствуют размерам рамы по фальцу на сваренной оконной раме. Межфальцевый зазор 12⁺¹ мм.

ШРФ=ШСФ+24 мм

ВРФ=ВСФ+24 мм

50 кг	Размер	ШСФ	ВСФ	ASFP	Размер открытия - положение „Ловля“	Угол открытия - положение „Чистка“
X	230	601 – 2400	350 – 500	Тип.1	278 – 385	са. 78°
	370		501 – 800	Тип.2	238 – 370	са. 80°
Y	272	400 – 600	440 – 590	Тип.1	400 – 319	95° – 53°
	272		591 – 800	Тип.2	298 – 258	87° – 53°
	402		801 – 1000	Тип.1	351 – 305	43° – 30°
	402		1001 – 1300	Тип.2	285 – 253	47° – 32°
	602		1301 – 1600	Тип.2	319 – 281	40° – 29°
	120	601 – 2400	350 – 500	Тип.1	256 – 235	71° – 45°
	120		501 – 800	Тип.2	220 – 205	72° – 41°
	402		801 – 1000	Тип.1	351 – 305	43° – 30°
	402		1001 – 1300	Тип.2	285 – 253	47° – 32°
	602		1301 – 1600	Тип.2	319 – 281	40° – 29°

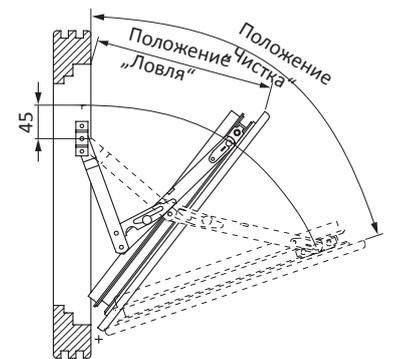

TITAN AF

Руководство по монтажу

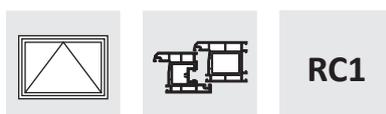

Фрамуга

ПВХ

RC1

Положение ручки центральное

Петлевая группа TITAN

Покрытие Титан-серебро

Дорнмас 15 мм

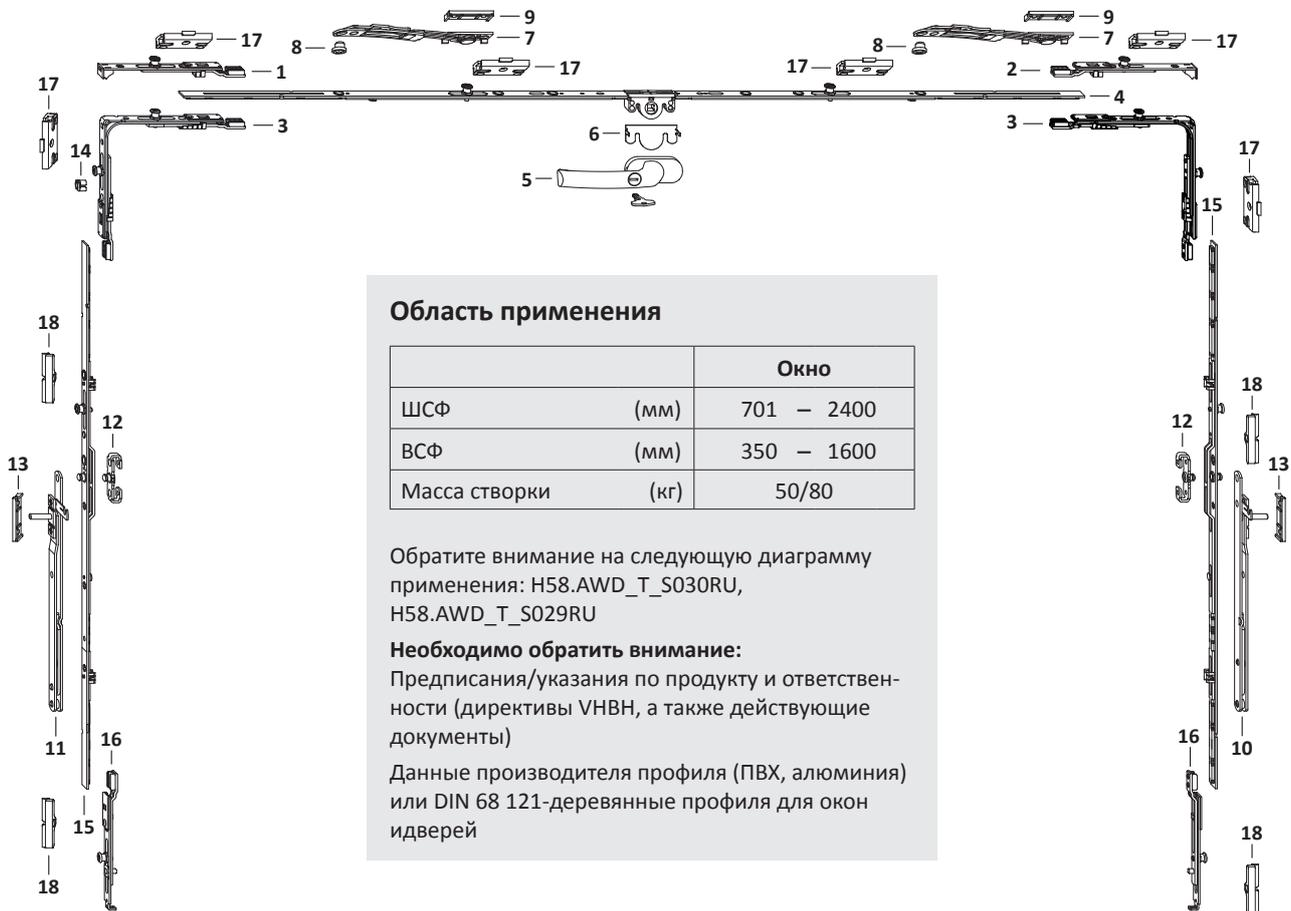
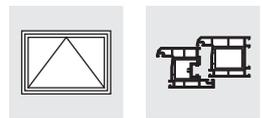

Область применения

		Окно
ШСФ	(мм)	701 – 2400
ВСФ	(мм)	350 – 1600
Масса створки	(кг)	50/80

Обратите внимание на следующую диаграмму применения: H58.AWD_T_S030RU, H58.AWD_T_S029RU

Необходимо обратить внимание:

Предписания/указания по продукту и ответственности (директивы VHBV, а также действующие документы)

Данные производителя профиля (ПВХ, алюминия) или DIN 68 121-деревянные профиля для окон и дверей

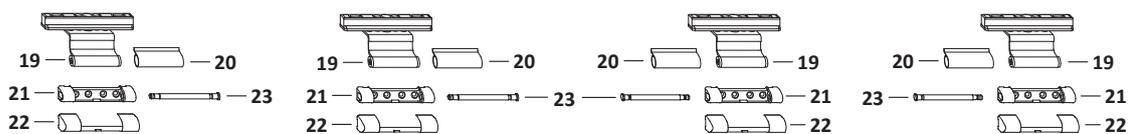

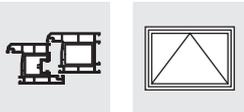

Поз.	Наименование	Артикул	Шт.	ШСФ	ВСФ	Размер G	Кол.запорных пластин	
							Поз. 17	Поз. 18
1	Шпингалет AF VS 180° 1RS	TESC2020-...	1	701 – 2400	350 – 440		1	
2	Шпингалет AF отк. 90° 1RS	TESC2010-...	1	701 – 2400	350 – 440		1	
3	Угловая передача AF VSO 2RS A0055	TEUL4070-...	2	701 – 2400	441 – 1600		4	
4	Привод 15 AF Тип.70 1RS	TGMK4030-...	1	701 – 800		350 – 400	1	
	Привод 15 AF Тип.80 1RS	TGMK4040-...		801 – 1200		400 – 600	1	
	Привод 15 AF Тип.120 1RS	TGMK4050-...		1201 – 1600		600 – 800	1	
	Привод 15 AF Тип.160 2RS 70	TGMK4170-...		1601 – 2000		800 – 1000	2	
	Привод 15 AF Тип.200 2RS	TGMK4080-...		2001 – 2400		1000 – 1200	2	
5	Ручка Globe с ключом 100Nm	см.“Доп.детали” ZHGA100	1	701 – 2400				
6	Защита от высверливания E	TGBS0010-...	1	701 – 2400				
7	Телескоп.фрамуж.ножницы	TSKF0020-...	1	701 – 800				
			2	801 – 2400				
8	Крепежная гильза для зенк.	TFZB0050-...	1	701 – 800				
			2	801 – 2400				
9	Подкладная пласт. RB/FPS A....	см.“Проф.лист”, FRUP02	1	701 – 800				
			2	801 – 2400				
10	Страх.нож. 25 Тип.1 без фикс. ПРАВ.	ASFP0031-...	1		350 – 590			
	Страх.нож. 25 Тип.2 без фикс. ПРАВ.	ASFP0041-...		591 – 800				
	Страх.нож. 25 Тип.1 без фикс. ПРАВ.	ASFP0031-...		801 – 1000				
	Страх.нож. 25 Тип.2 без фикс. ПРАВ.	ASFP0041-...		1001 – 1600				
11	Страх.нож. 25 Тип.1 без фикс. ЛЕВ.	ASFP0032-...	1		350 – 590			
	Страх.нож. 25 Тип.2 без фикс. ЛЕВ.	ASFP0042-...		591 – 800				
	Страх.нож. 25 Тип.1 без фикс. ЛЕВ.	ASFP0032-...		801 – 1000				
	Страх.нож. 25 Тип.2 без фикс. ЛЕВ.	ASFP0042-...		1001 – 1600				
12	Фиксатор UGRP	ZFFP0010-...	2		350 – 800			
13	Подкладная пласт. RB/FPS A....	см.“Проф.лист”, FRUP02	2		350 – 1600			
14	Ограничитель поворота ручки	TFHB0010-...	1		441 – 1600			
15	Промежут.пер. FPS/ZZ 1RS (Укоротить на 200 мм сверху)	TZZZ0040-...	2		801 – 1300			2
	Промежут.пер. FPS/ZZ 1RS				1301 – 1600			
16	Шпингалет AF VSU/K 1RS	TESC3020-...	2		1301 – 1600			2
17	Запорная пластина S-RS A....	см.“Проф.лист”, TRSK						
18	Запорная пластина S 56 A....	см.“Проф.лист”, TRSM						

Петлевая группа							
Поз.	Наименование	Артикул	Покрытие TS	Кол-во по: ШСФ			
				RAL9016	RAL8022	701 – 1800	1801 – 2400
19	Фрамужная петля KF	см.“Проф.лист”, TBKF				3	4
20	Дек.накладка W KF			TKWB0010- 004...	TKWB0010- 012...	3	4
21	Опора ножнич. петли DH KF	см.“Проф.лист”, TBSL61				3	4
22	Дек.накладка S			TKSL0020- 004...	TKSL0020- 012...	3	4
23	Штифт опоры ножн. петли Poly	TBSB6020- 1...				3	4

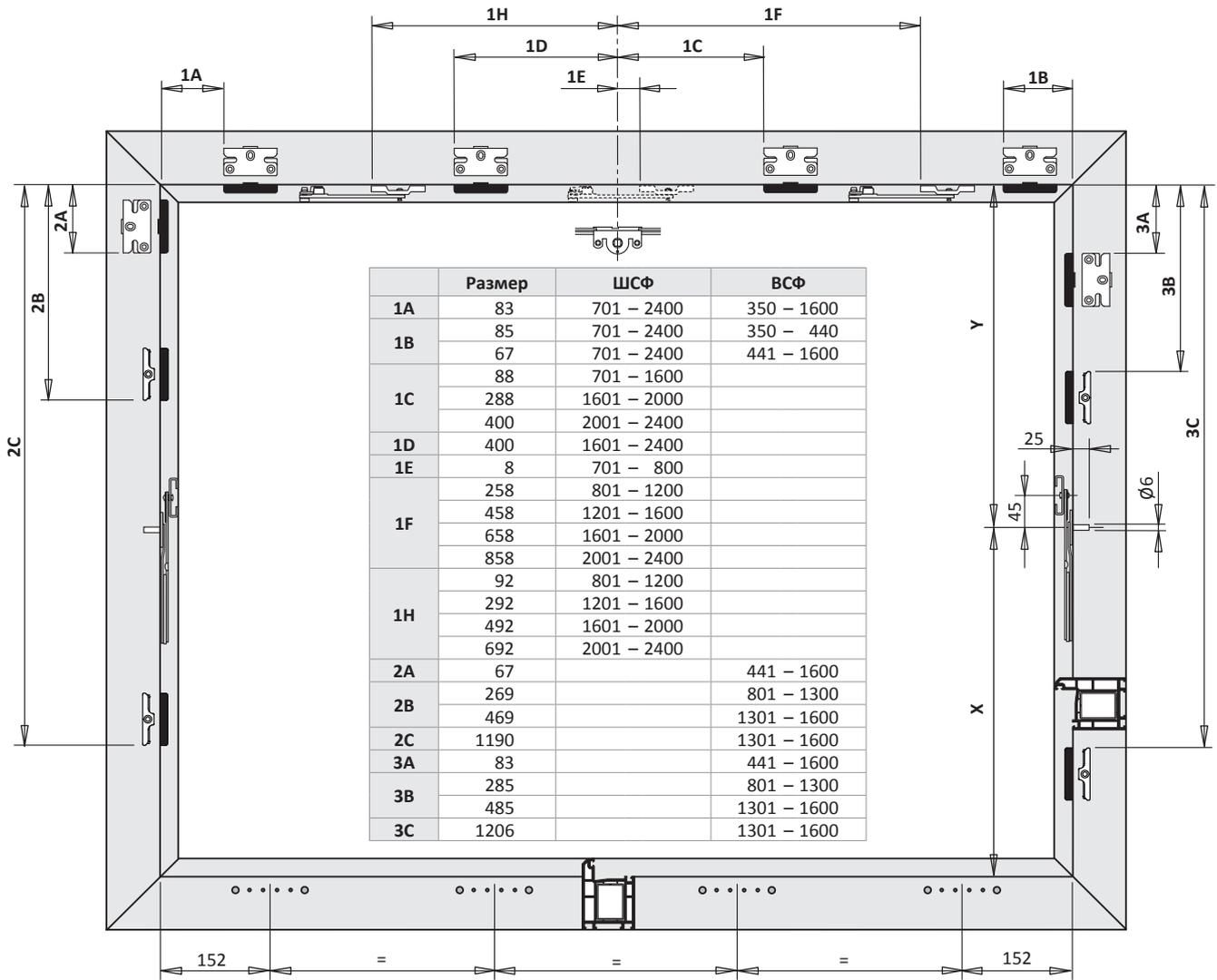
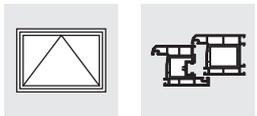

8

Размеры даны в мм

Все позиции запорных пластин соответствуют размерам рамы по фальцу на сваренной оконной раме. Межфальцевый зазор 12⁺¹ мм.

ШРФ=ШСФ+24 мм

ВРФ=ВСФ+24 мм

50 кг	Размер	ШСФ	ВСФ	ASFP	Размер открытия - положение „Ловля“	Угол открытия - положение „Чистка“
X	230	701 – 2400	350 – 440	Gr.1	278 – 343	са. 78°
80 кг	Y	701 – 2400	441 – 590	Gr.1	400 – 319	95° – 53°
			591 – 800	Gr.2	298 – 258	87° – 53°
			801 – 1000	Gr.1	351 – 305	43° – 30°
			1001 – 1300	Gr.2	285 – 253	47° – 32°
			1301 – 1600	Gr.2	319 – 281	40° – 29°

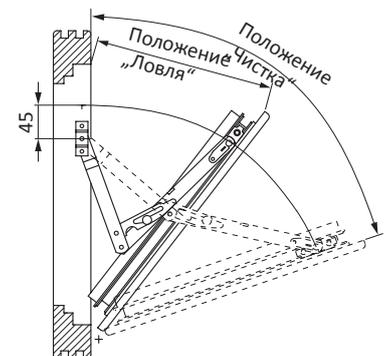

TITAN AF

Руководство по монтажу

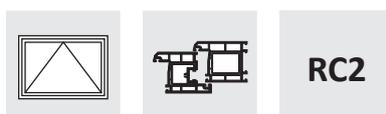

Фрамуга

ПВХ

RC2

Положение ручки центральное

Петлевая группа TITAN

Покрытие Титан-серебро

Дорнмас 15 мм

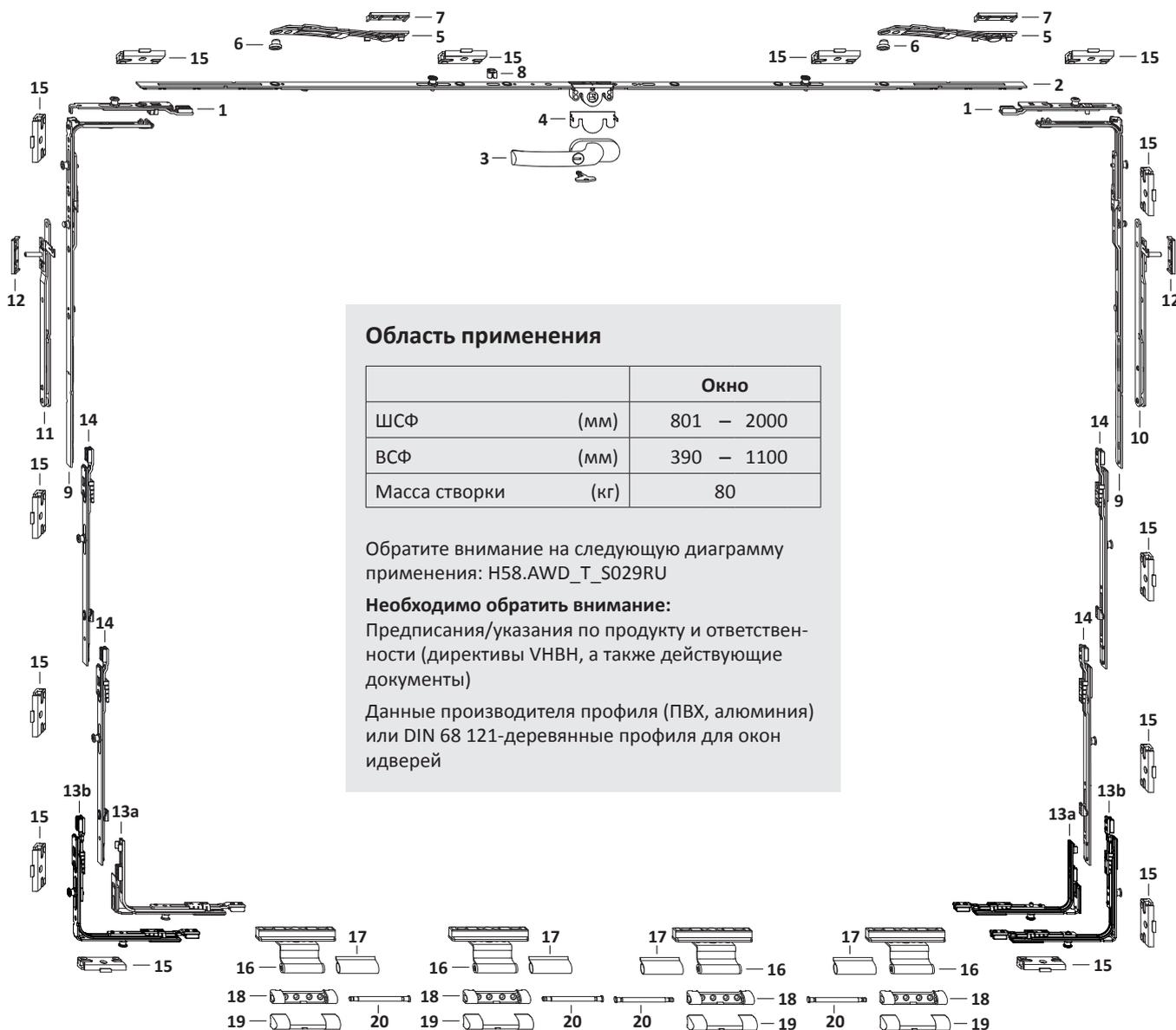
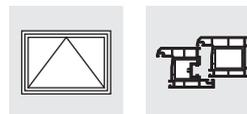

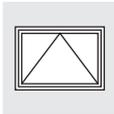

Поз.	Наименование	Артикул	Шт.	ШСФ	ВСФ	Размер G	Кол.запорных пластин Поз. 15
1	Шпингалет AF VSU/K 1RS	TESC3020-...	2	801 – 2000			2
2	Привод 15 AF Тип.80 1RS	TGMK4040-...	1	801 – 1200		400 – 600	1
	Привод 15 AF Тип.120 1RS	TGMK4050-...		1201 – 1600		600 – 800	1
	Привод 15 AF Тип.160 2RS 70	TGMK4170-...		1601 – 2000		800 – 1000	2
3	Ручка Globe с ключом 100Nm	см.“Доп.детали” ZHGA100	1	801 – 2000			
4	Защита от высверливания E	TGBS0010-...	1	801 – 2000			
5	Телескоп.фрамуж.ножницы	TSKF0020-...	2	801 – 2000			
6	Крепежная гильза для зенк.	TFZB0050-...	2	801 – 2000			
7	Подкладная пласт. RB/FPS A....	см.“Проф.лист”, FRUP02	2	801 – 2000			
8	Ограничитель поворота ручки	TFHB0010-...	1	801 – 2000			
9	Углов.перед. FPS/A 1RS	TEVR0380-...	2		390 – 1100		2
10	Страх.нож. 25 Тип.1 без фикс. ПРАВ.	ASFP0031-...	1		390 – 1100		
11	Страх.нож. 25 Тип.1 без фикс. ЛЕВ.	ASFP0032-...	1		390 – 1100		
12	Подкладная пласт. RB/FPS A....	см.“Проф.лист”, FRUP02	2		390 – 1100		
13a	Угл.передача AF VSO укор.1RS	TEUL4020-...	2		390 – 500		2
13b	Угловая передача AF VSO 2RS	TEUL4070-...			501 – 1100		4
14	Промежут.пер. КК/AF Тип.1 1RS	TZKK1010-...	2		701 – 900		2
			4		901 – 1100		4
15	Запорная пластина S-RS A....	см.“Проф.лист”, TRSK					

Петлевая группа								
Поз.	Наименование	Покрытие TS	Артикул			Кол-во по: ШСФ		
			RAL9016	RAL8022		801 – 1200	1201 – 1600	1601 – 2000
16	Фрамужная петля KF	см.“Проф.лист”, TBKF				2	3	4
17	Дек.накладка W KF		TKWB0010- 004...	TKWB0010- 012...		2	3	4
18	Опора ножнич. петли DN KF	см.“Проф.лист”, TBSL61				2	3	4
19	Дек.накладка S		TKSL0020- 004...	TKSL0020- 012...		2	3	4
20	Штифт опоры ножн. петли Poly	TBSB6020- 1...				2	3	4

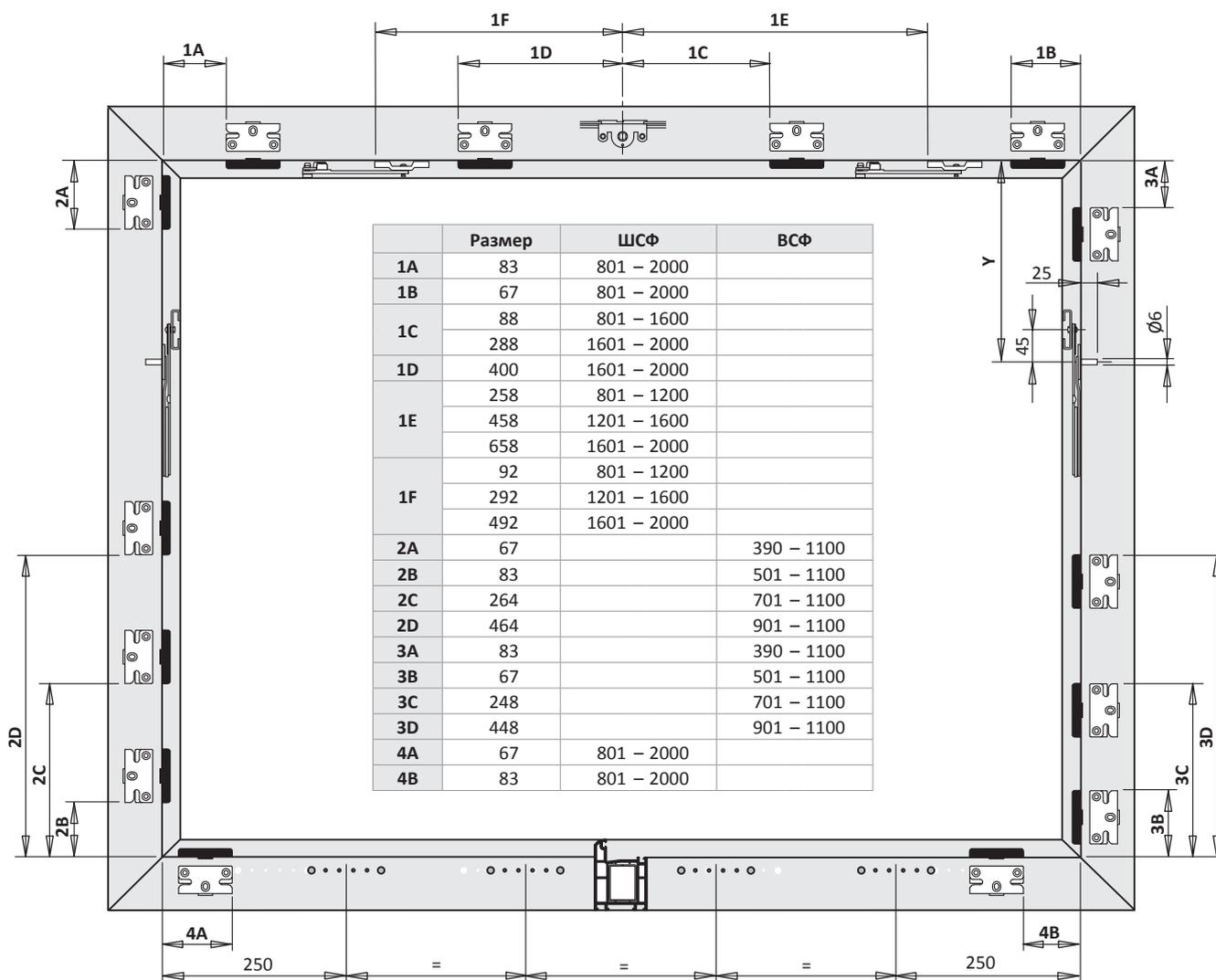
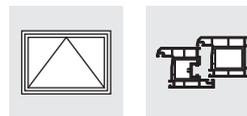

Размеры даны в мм

Все позиции запорных пластин соответствуют размерам рамы по фальцу на сваренной оконной раме. Межфальцевый зазор 12⁺¹ мм.

ШРФ=ШСФ+24 мм

ВРФ=ВСФ+24 мм

80 кг	Размер	ШСФ	ВСФ	ASFP	Размер открытия - положение „Ловля“	Угол открытия - положение „Чистка“
Y	201	801 – 2000	390 – 1100	Gr.1	328 – 230	84° – 20°

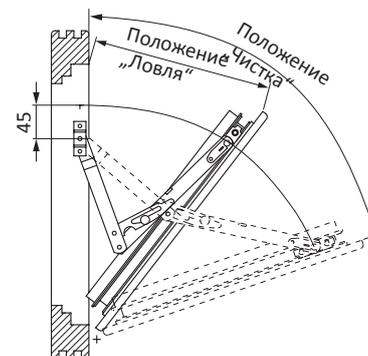

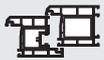

Базовая безопасность

1-ств. Прямоугольная Поворотно-откидная H48.TAFKFK0S031DE 9 - 3

RC1

1-ств. Прямоугольная Поворотно-откидная H48.TAFKFK1S018DE 9 - 9

RC2

1-ств. Прямоугольная Поворотно-откидная H48.TAFKFK2+S009DE 9 - 15

TITAN AF

Руководство по монтажу

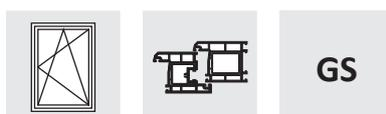

Поворотно-откидная

Ножницы с принудительным втягиванием

ПВХ

Базовая безопасность

Положение ручки константное

Петлевая группа TITAN

Покрытие Титан-серебро

Дорнмас 15 мм

Нижняя сторона Inliner

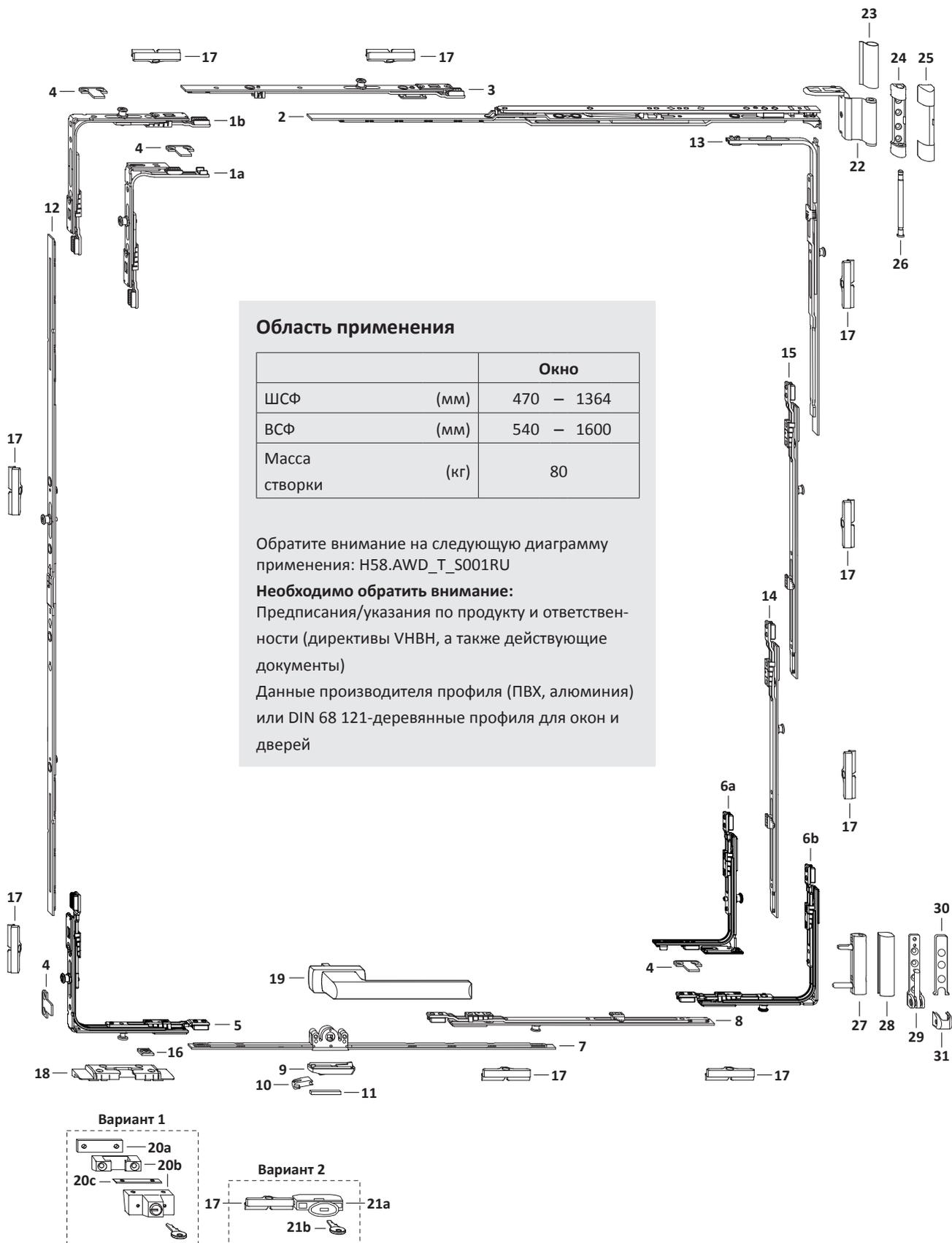
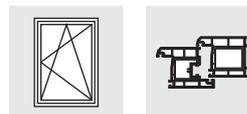

Область применения

		Окно
ШСФ	(мм)	470 – 1364
ВСФ	(мм)	540 – 1600
Масса створки	(кг)	80

Обратите внимание на следующую диаграмму применения: H58.AWD_T_S001RU

Необходимо обратить внимание:

Предписания/указания по продукту и ответственности (директивы VHVH, а также действующие документы)

Данные производителя профиля (ПВХ, алюминия) или DIN 68 121-деревянные профили для окон и дверей

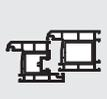

Список фурнитуры
Поворотно-откидная
KF GK Петлевая группа TITAN

TITAN AF

GS

Поз.	Наименование	Артикул	Шт.	ШСФ	ВСФ	Размер G	Кол.запорных пластин	
							Поз. 17	Поз. 18
1a	Угл.передача AF VSO укор.1RS	TEUL4020-...	1	470 – 570			1	
1b	Угловая передача AF VSO 1RS	TEUL4010-...		571 – 1364			1	
2	Ножницы AF/iP Z ПРАВ.	TSZK0011-...	1	470 – 1364				
	Ножницы AF/iP Z ЛЕВ.	TSZK0012-...						
3	Промежут.пер. КК/AF Тип.1 1RS	TZKK1010-...	1	765 – 964			1	
	Промежут.пер. КК/AF Тип.2 1RS	TZKK1020-...		965 – 1164			1	
	Промежут.пер. КК/AF Тип.3 1RS	TZKK1050-...		1165 – 1364			1	
4	Крепежная пластина шуруп А0204	ZFAP0020-...	3	470 – 570				
			2	571 – 1364				
5	Угл.пер. AF/PSK 1S 1RS	PEUJ0010-...	1	470 – 1364			1	1
6a	Угл.передача AF VSO укор.1RS	TEUL4020-...	1	470 – 570			1	
6b	Угловая передача AF VSO 1RS	TEUL4010-...		571 – 1364			1	
7	Привод 15 AF Тип.60/G300	TGKK4030-...	1	470 – 1364		300		
8	Промежут.пер. КК/AF Тип.1 1RS	TZKK1010-...	1	801 – 1000			1	
	Промежут.пер. КК/AF Тип.2 1RS	TZKK1020-...		1001 – 1200			1	
	Промежут.пер. КК/AF Тип.3 1RS	TZKK1050-...		1201 – 1364			1	
9	Предохранитель ошиб. действия	TFBS0010-...	1	470 – 1364				
10	Колпачок ПРАВ./ЛЕВ.	см.“Проф.лист”, TFFD	1	470 – 1364				
11	Упор FBS	см.“Проф.лист”, FRZF01	1	470 – 1364				
12	Привод OS-AF Тип.60	TGMK0500-...	1		540 – 800			
	Привод OS-AF Тип.80 1RS	TGMK0510-...		801 – 1200			1	
	Привод OS-AF Тип.120 1RS	TGMK0520-...		1201 – 1600			1	
13	Угл.удлин. BSO/A3 1RS	TEUL2300-...	1		540 – 1600		1	
14	Промежут.пер. AF Тип.1	TZZS0150-...	1		601 – 800			
	Промежут.пер. КК/AF Тип.2 1RS	TZKK1020-...		801 – 1000			1	
	Промежут.пер. КК/AF Тип.3 1RS	TZKK1050-...		1001 – 1600			1	
15	Промежут.пер. AF Тип.1	TZZS0150-...	1		1201 – 1400			
	Промежут.пер. КК/AF Тип.2 1RS	TZKK1020-...		1401 – 1600			1	
16	Приподниматель	884959	1					
17	Запорная пластина S 56 A....	см.“Проф.лист”, TRSM						
18	Откидная опора S-ES FH A....	см.“Проф.лист”, FRKA						

Дополнительные детали

Поз.	Наименование	Покрытие TS	Шт.	Артикул			
				RAL9016	RAL9003	RAL8022	RAL8019
19	Ручка Si-line PSK 31		1	NHIE0040-502..	858264	895634	NHIE0040-511..
Вариант 1							
20a	Детский замок с ключом	713433	1		880906		880913
20b	Подкладная пласт. дет.замок (при зазоре > 3 мм)	801277	1		801284		801291
20c	Выравн.встав. 5° для блок.	801215	1		801215		801215
Вариант 2							
21a	Детский замок скрытый		1	ZMDS0010-004..			ZMDS0010-011..
21b	Ключ DSV		1	ZSDS0010-1..			ZSDS0010-1..

Петлевая группа

Поз.	Наименование	Покрытие TS	Артикул		Кол-во по: Масса створки 80 кг
			RAL9016	RAL8022	
22	Ножничная петля DH KF	см.“Проф.лист”, TBWB61			1
23	Дек.накладка W KF		TKWB0010- 004...	TKWB0010- 012...	1
24	Опора ножнич. петли DH KF	см.“Проф.лист”, TBSL61			1
25	Дек.накладка S		TKSL0020- 004...	TKSL0020- 012...	1
26	Штифт опоры ножн. петли Poly	TBSB6020- 1...			1
27	Врезная петля KF	см.“Проф.лист”, TBEB62			1
28	Дек.накладка EB		TKEB0020- 004...	TKEB0020- 012...	1
29	Опора нижней петли KF	см.“Проф.лист”, TBEL01			1
30	Декоративная накладка EL O MB		TKEO0010- 004...	TKEO0010- 012...	1
31	Декоративная накладка EL U		TKEU0010- 004...	TKEU0010- 012...	1

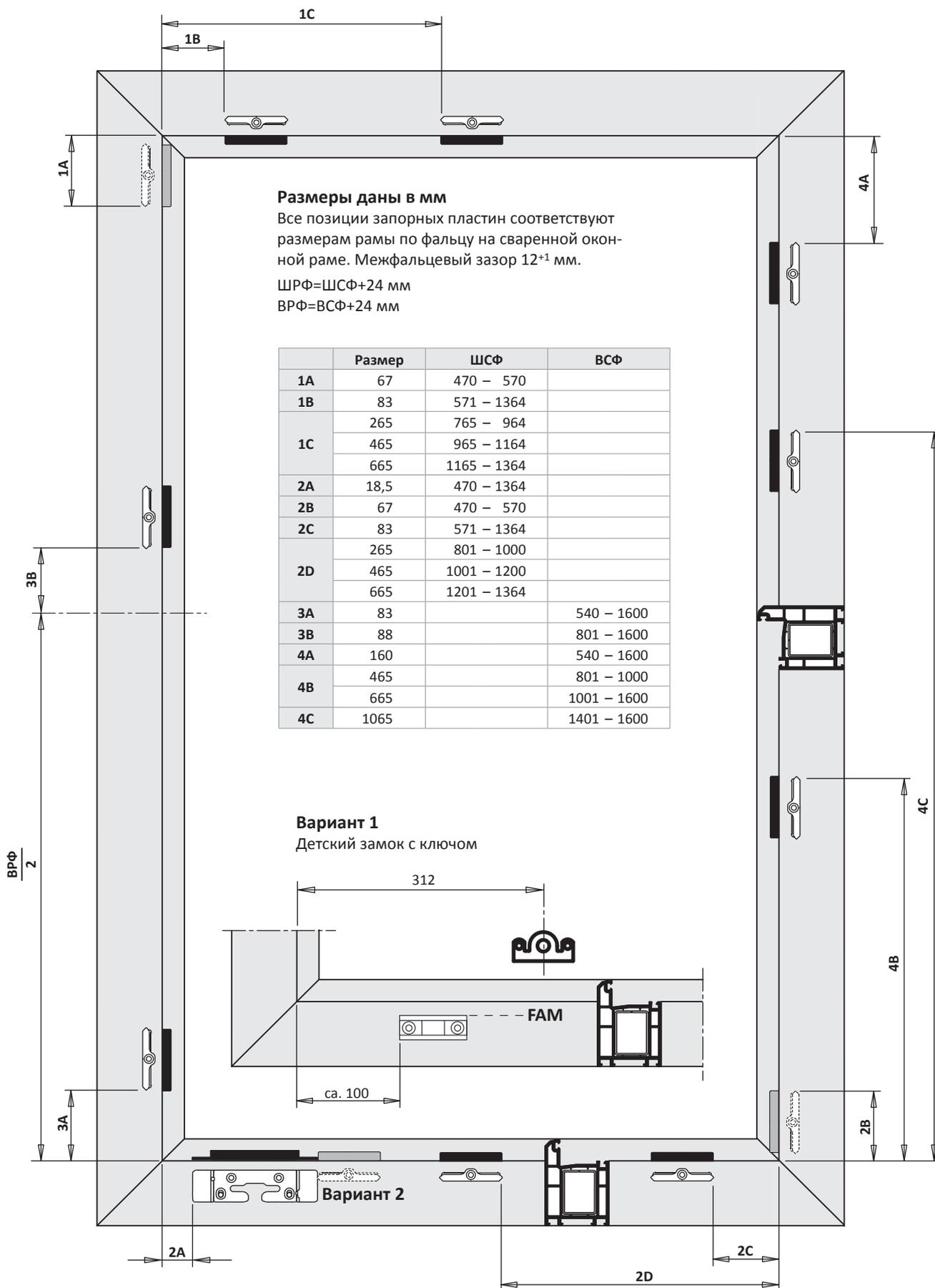
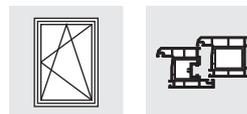

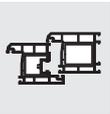

Обратите внимание:

- Ножницы с принудительным выгибанием AF/iP Z позволяют располагать на створке ручку по нижней горизонтали (эргономически оптимально для управления людьми с ограниченными возможностями).
- Створку можно откинуть и закрыть путем поворота ручки (180°) без особых усилий.
- Возможно открыть вручную (90°) в поворотный режим.
- Из-за крутящего момента предлагается ручка PSK и крепежные пластины на угловые передачи.
- Для избежания выхода створки в поворотный режим (90°) рекомендуется установка детского замка по нижней горизонтали.
- Если при наклоне створки не достигается выход от 90 мм до 100 мм, то нужно сместить подвижную тягу ножниц AF/iP Z на один зуб в направлении запорной стороны.
- С фурнитурой можно комбинировать электромеханические оконные приводы из продуктовой программы SIEGENIA SI-Motion (напр. Электроручка МН 10) (автоматическое управление для контролируемого проветривания зданий или безбарьерного комфортного управления).
- При установке оконного привода ШСФ не должна превышать 1200 мм.
- Окна необходимо монтировать в проем вертикально.

Сверление Вариант 2 (створка)

Детский замок скрытый

(в качестве альтернативы с кондуктором DSV ZABL0030-.....)

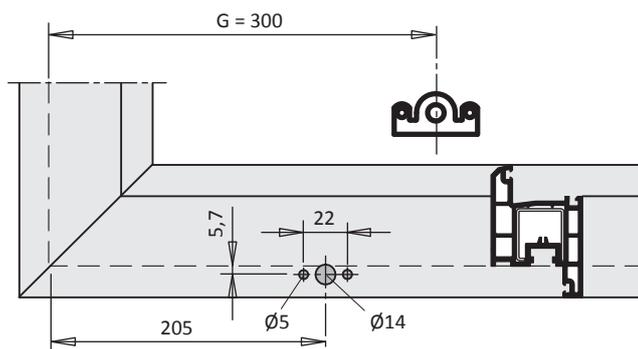

TITAN AF

Руководство по монтажу

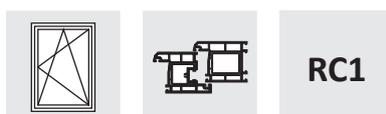

Поворотно-откидная

Ножницы с принудительным втягиванием

ПВХ

RC1

Положение ручки константное

Петлевая группа TITAN

Покрытие Титан-серебро

Дорнмас 15 мм

Нижняя сторона Inliner

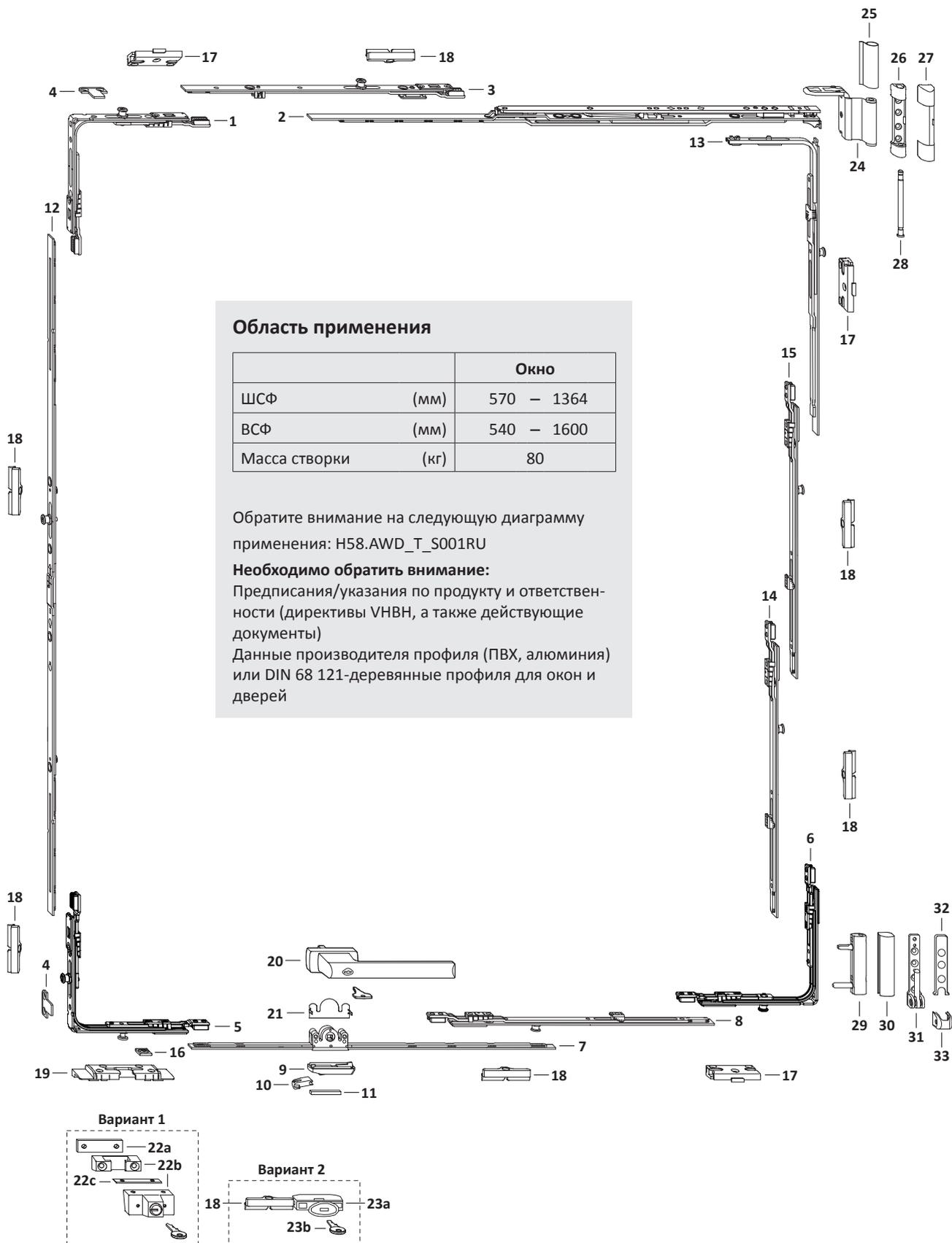
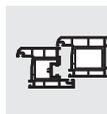

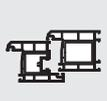

Список фурнитуры
Поворотно-откидная
KF GK Петлевая группа TITAN

TITAN AF

RC1

Поз.	Наименование	Артикул	Шт.	ШСФ	ВСФ	Размер G	Кол.запорных пластин			
							Поз. 17	Поз. 18	Поз. 19	
1	Угловая передача AF VSO 1RS	TEUL4010-...	1	570 – 1364				1		
2	Ножницы AF/IP Z ПРАВ.	TSZK0011-...	1	570 – 1364						
	Ножницы AF/IP Z ЛЕВ.	TSZK0012-...								
3	Промежут.пер. КК/AF Тип.1 1RS	TZKK1010-...	1	765 – 964						1
	Промежут.пер. КК/AF Тип.2 1RS	TZKK1020-...		965 – 1164						1
	Промежут.пер. КК/AF Тип.3 1RS	TZKK1050-...		1165 – 1364						1
4	Крепежная пластина шульп А0204	ZFAP0020-...	2	570 – 1364						
5	Угл.пер. AF/PSK 1S 1RS	PEUJ0010-...	1	570 – 1364					1	1
6	Угловая передача AF VSO 1RS	TEUL4010-...	1	570 – 1364				1		
7	Привод 15 AF Тип.60/G300	TGKK4030-...	1	570 – 1364		300				
8	Промежут.пер. КК/AF Тип.1 1RS	TZKK1010-...	1	801 – 1000						1
	Промежут.пер. КК/AF Тип.2 1RS	TZKK1020-...		1001 – 1200						1
	Промежут.пер. КК/AF Тип.3 1RS	TZKK1050-...		1201 – 1364						1
9	Предохранитель ошиб. действия	TFBS0010-...	1	570 – 1364						
10	Колпачок ПРАВ./ЛЕВ.	см."Проф.лист", TFFD	1	570 – 1364						
11	Упор FBS	см."Проф.лист", FRZF01	1	570 – 1364						
12	Привод OS-AF Тип.60	TGMK0500-...	1		540 – 800					
	Привод OS-AF Тип.80 1RS	TGMK0510-...		801 – 1200	1					
	Привод OS-AF Тип.120 1RS	TGMK0520-...		1201 – 1600	1					
13	Угл.удлин. BSO/A3 1RS	TEUL2300-...	1		540 – 1600			1		
14	Промежут.пер. AF Тип.1	TZZS0150-...	1		601 – 800					
	Промежут.пер. КК/AF Тип.2 1RS	TZKK1020-...		801 – 1000	1					
	Промежут.пер. КК/AF Тип.3 1RS	TZKK1050-...		1001 – 1600	1					
15	Промежут.пер. AF Тип.1	TZZS0150-...	1		1201 – 1400					
	Промежут.пер. КК/AF Тип.2 1RS	TZKK1020-...		1401 – 1600	1					
16	Приподниматель	884959	1							
17	Запорная пластина S-RS A....	см."Проф.лист", TRSK								
18	Запорная пластина S 56 A....	см."Проф.лист", TRSM								
19	Откидная опора S-ES FH A....	см."Проф.лист", FRKA								

Дополнительные детали

Поз.	Наименование	Артикул					
		Покрытие TS	Шт.	RAL9016	RAL9003	RAL8022	RAL8019
20	Ручка Si-line PSK ABS 31		1		858318	895641	858325
21	Защита от высверливания E	TGBS0010-...	1				
Вариант 1							
22a	Детский замок с ключом	713433	1		880906		880913
22b	Подкладная пласт. дет.замок (при зазоре > 3 мм)	801277	1		801284		801291
22c	Выравн.встав. 5° для блок.	801215	1		801215		801215
Вариант 2							
23a	Детский замок скрытый		1	ZMDS0010-004..			ZMDS0010-011..
23b	Ключ DSV		1	ZSDS0010-1..			ZSDS0010-1..

Петлевая группа

Поз.	Наименование	Артикул			Кол-во по: Масса створки 80 кг
		Покрытие TS	RAL9016	RAL8022	
24	Ножничная петля DH KF	см."Проф.лист", TBWB61			1
25	Дек.накладка W KF		TKWB0010- 004...	TKWB0010- 012...	1
26	Опора ножнич. петли DH KF	см."Проф.лист", TBSL61			1
27	Дек.накладка S		TKSL0020- 004...	TKSL0020- 012...	1
28	Штифт опоры ножн. петли Poly	TBSB6020- 1...			1
29	Врезная петля KF	см."Проф.лист", TBEB62			1
30	Дек.накладка EB		TKEB0020- 004...	TKEB0020- 012...	1
31	Опора нижней петли KF	см."Проф.лист", TBEL01			1
32	Дек.накладка EL O MB		TKEO0010- 004...	TKEO0010- 012...	1
33	Дек.накладка EL U		TKEU0010- 004...	TKEU0010- 012...	1

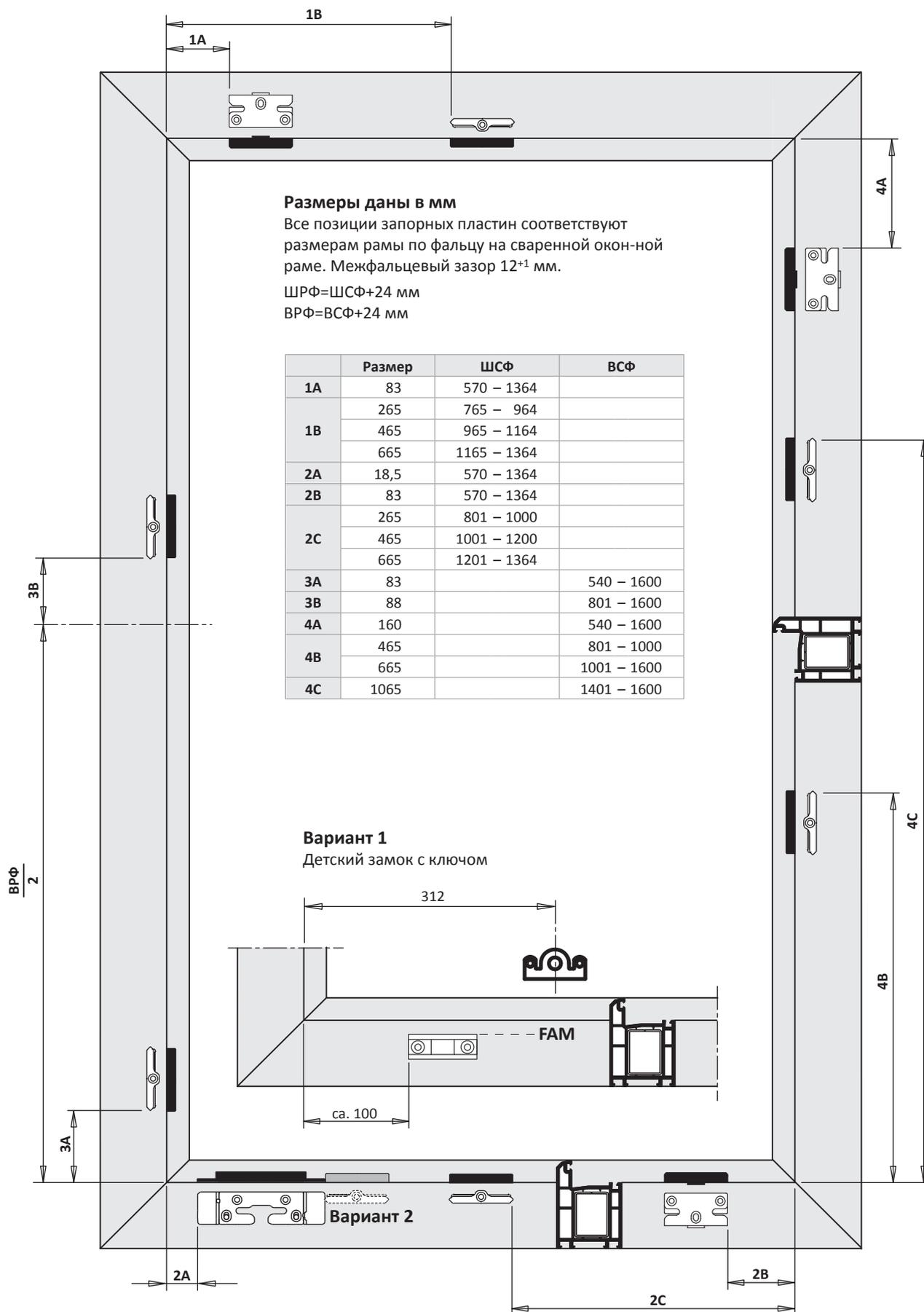
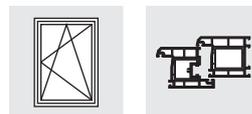

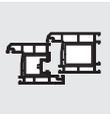
**Обратите внимание:**

- Ножницы с принудительным выгибанием AF/iP Z позволяют располагать на створке ручку по нижней горизонтали (эргономично для управления людьми с ограниченными возможностями).
- Створку можно откинуть и закрыть путем поворота ручки (180°) без особых усилий.
- Возможно открыть вручную (90°) в поворотный режим.
- Из-за крутящего момента предлагается ручка PSK и крепежные пластины на угловые передачи.
- Для избежания выхода створки в поворотный режим (90°) рекомендуется установка детского замка по нижней горизонтали.
- Если при наклоне створки не достигается выход от 90 мм до 100 мм, то нужно сместить подвижную тягу ножниц AF/iP Z на один зуб в направлении запорной стороны.
- С фурнитурой можно комбинировать электромеханические оконные приводы из продуктовой программы SIEGENIA SI-Motion (напр. Электроручка MH 10) (автоматическое управление для контролируемого проветривания зданий или безбарьерного комфортного управления).
- При установке оконного привода ШСФ не должна превышать 1200 мм.
- Окна необходимо монтировать в проем вертикально.

Сверление Вариант 2 (створка)

Детский замок скрытый

(в качестве альтернативы с кондуктором DSV ZABL0030-.....)

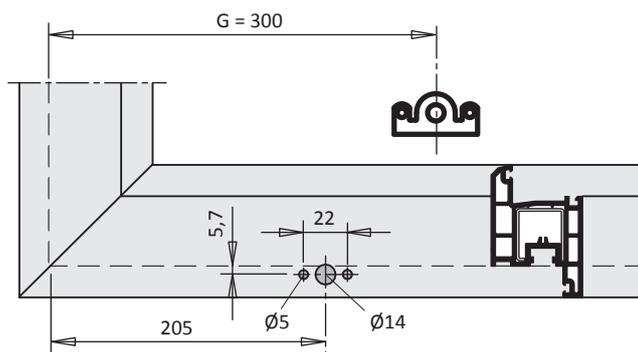

TITAN AF

Руководство по монтажу

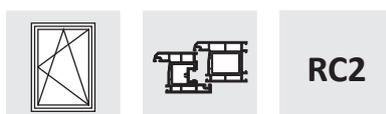

Поворотно-откидная

Ножницы с принудительным втягиванием

ПВХ

RC2

Положение ручки константное

Петлевая группа TITAN

Покрытие Титан-серебро

Дорнмас 15 мм

Нижняя сторона Inliner

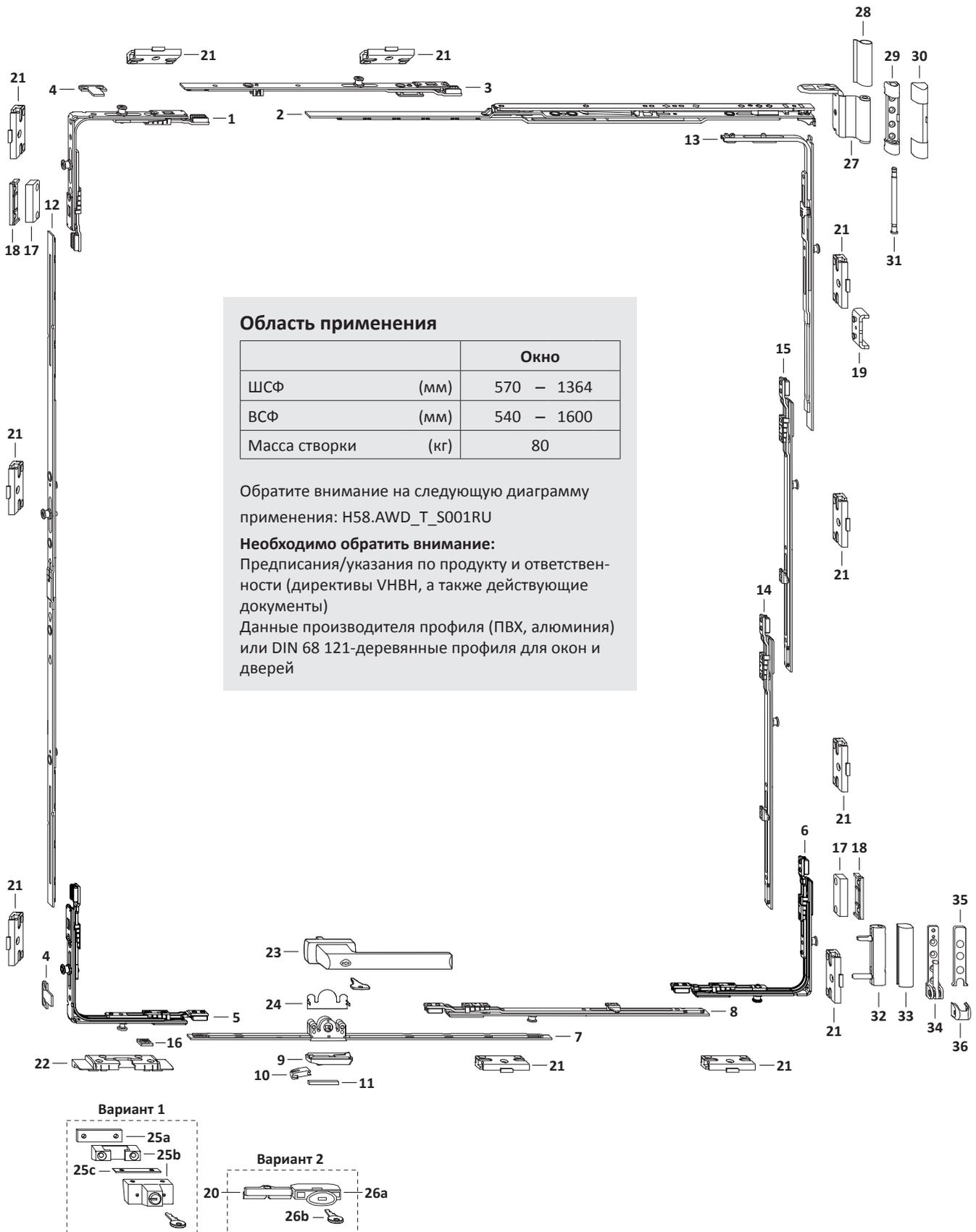
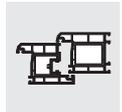
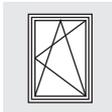

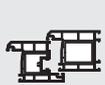

Список фурнитуры
Поворотно-откидная
KF GK Петлевая группа TITAN

TITAN AF

RC2

Поз.	Наименование	Артикул	Шт.	ШСФ	ВСФ	Размер G	Кол.запорных пластин	
							Поз. 21	Поз. 22
1	Угловая передача AF VSO 2RS A0055	TEUL4070-...	1	570 – 1364			2	
2	Ножницы AF/iP Z ПРАВ.	TSZK0011-...	1	570 – 1364				
	Ножницы AF/iP Z ЛЕВ.	TSZK0012-...						
3	Промежут.пер. КК/AF Тип.1 1RS	TZKK1010-...	1	765 – 964			1	
	Промежут.пер. КК/AF Тип.2 1RS	TZKK1020-...		965 – 1164			1	
	Промежут.пер. КК/AF Тип.3 1RS	TZKK1050-...		1165 – 1364			1	
4	Крепежная пластина шульп A0204	ZFAP0020-...	2	570 – 1364				
5	Угл.пер. AF/PSK 1S 1RS	PEUJ0010-...	1	570 – 1364			1	1
6	Угловая передача AF VSO 2RS A0055	TEUL4070-...	1	570 – 1364			2	
7	Привод 15 AF Тип.60/G300	TGKK4030-...	1	570 – 1364		300		
8	Промежут.пер. КК/AF Тип.1 1RS	TZKK1010-...	1	801 – 1000			1	
	Промежут.пер. КК/AF Тип.2 1RS	TZKK1020-...		1001 – 1200			1	
	Промежут.пер. КК/AF Тип.3 1RS	TZKK1050-...		1201 – 1364			1	
9	Предохранитель ошиб. действия	TFBS0010-...	1	570 – 1364				
10	Колпачок ПРАВ./ЛЕВ.	см."Проф.лист", TFFD	1	570 – 1364				
11	Упор FBS	см."Проф.лист", FRZF01	1	570 – 1364				
12	Привод OS-AF Тип.60	TGMK0500-...	1		540 – 800			
	Привод OS-AF Тип.80 1RS	TGMK0510-...		801 – 1200	1			
	Привод OS-AF Тип.120 1RS	TGMK0520-...		1201 – 1600	1			
13	Угл.удлин. BSO/A3 1RS	TEUL2300-...	1		540 – 1600		1	
14	Промежут.пер. AF Тип.1	TZZS0150-...	1		601 – 800			
	Промежут.пер. КК/AF Тип.2 1RS	TZKK1020-...		801 – 1000	1			
	Промежут.пер. КК/AF Тип.3 1RS	TZKK1050-...		1001 – 1600	1			
15	Промежут.пер. AF Тип.1	TZZS0150-...	1		1201 – 1400			
	Промежут.пер. КК/AF Тип.2 1RS	TZKK1020-...		1401 – 1600	1			
16	Приподниматель	884959	1					
17	Ограничитель межфальц, зазора	см."Проф.лист", FRFL	2					
18	Подкладная пласт. RB/FPS	см."Проф.лист", FRUP02	2					
19	Защита от отжима	см."Проф.лист", TFAH	1					
20	Запорная пластина S 56 A....	см."Проф.лист", TRSM	1					
21	Запорная пластина S-RS A....	см."Проф.лист", TRSK						
22	Откидная опора S-ES FH A....	см."Проф.лист", FRKA						

Дополнительные детали

Поз.	Наименование	Артикул					
		Покрытие TS	Шт.	RAL9016	RAL9003	RAL8022	RAL8019
23	Ручка Si-line PSK ABS 31		1		858318	895641	858325
24	Защита от высверливания E	TGBS0010-...	1				
Вариант 1							
25a	Детский замок с ключом	713433	1		880906		880913
25b	Подкладная пласт. дет.замок (при зазоре > 3 мм)	801277	1		801284		801291
25c	Выравн.встав. 5° для блок.	801215	1		801215		801215
Вариант 2							
26a	Детский замок скрытый		1	ZMDS0010-004..			ZMDS0010-011..
26b	Ключ DSV		1	ZSDS0010-1..			ZSDS0010-1..

Петлевая группа

Поз.	Наименование	Артикул			Кол-во по: Масса створки 80 кг
		Покрытие TS	RAL9016	RAL8022	
27	Ножничная петля DH KF	см."Проф.лист", TBWB61			1
28	Дек.накладка W KF		TKWB0010- 004...	TKWB0010- 012...	1
29	Опора ножнич. петли DH KF	см."Проф.лист", TBSL61			1
30	Дек.накладка S		TKSL0020- 004...	TKSL0020- 012...	1
31	Штифт опоры ножн. петли Poly	TBSB6020- 1...			1
32	Врезная петля KF	см."Проф.лист", TBEB62			1
33	Дек.накладка EB		TKEB0020- 004...	TKEB0020- 012...	1
34	Опора нижней петли KF	см."Проф.лист", TBEL01			1
35	Дек.накладка EL O MB		TKEO0010- 004...	TKEO0010- 012...	1
36	Дек.накладка EL U		TKEU0010- 004...	TKEU0010- 012...	1

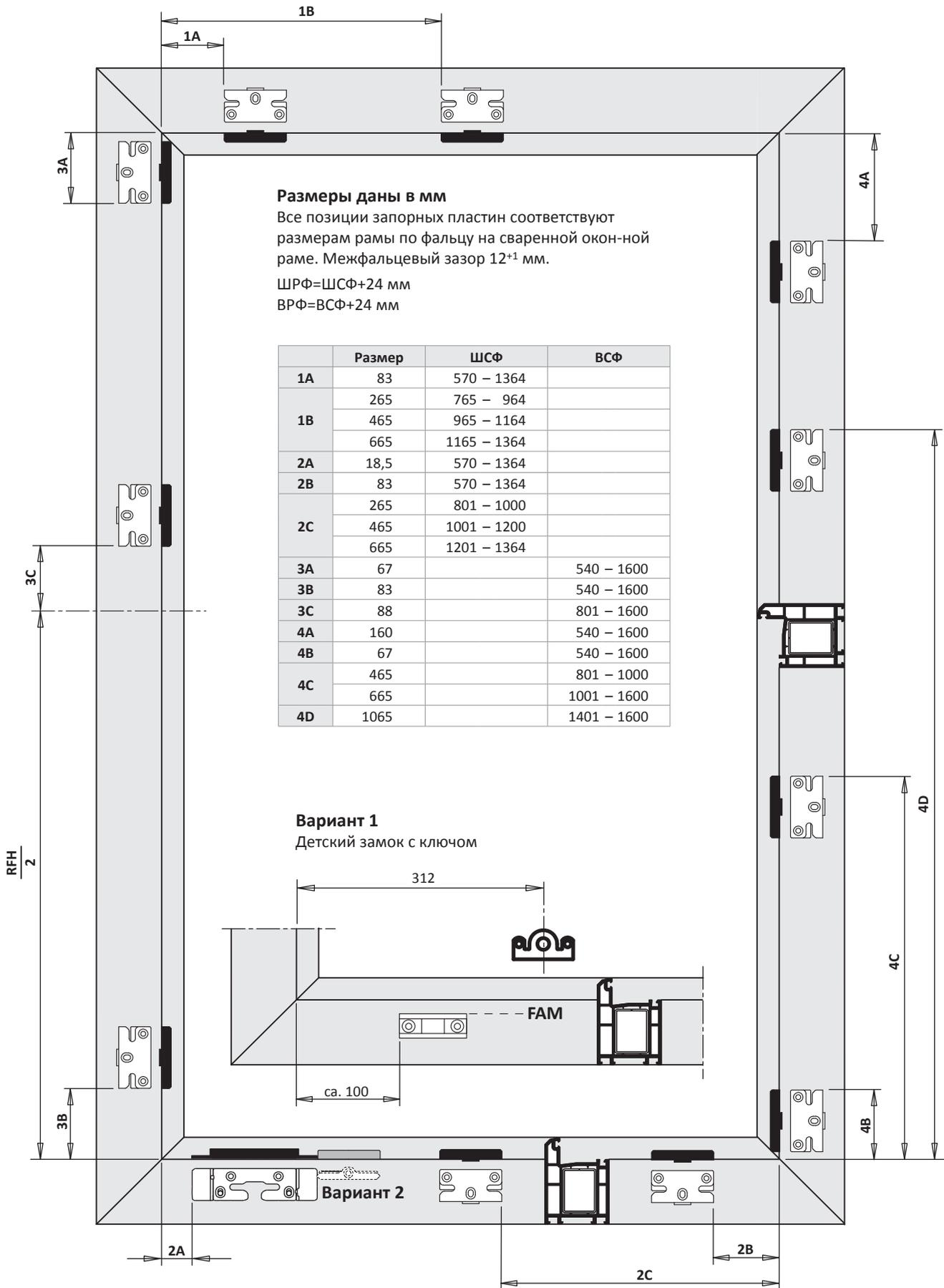
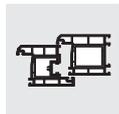

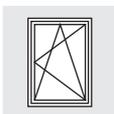
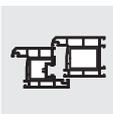

Обратите внимание:

- Ножницы с принудительным выгибанием AF/iP Z позволяют располагать на створке ручку по нижней горизонтали (эргономично для управления людьми с ограниченными возможностями).
- Створку можно откинуть и закрыть путем поворота ручки (180°) без особых усилий.
- Возможно открыть вручную (90°) в поворотный режим.
- Из-за крутящего момента предлагается ручка PSK и крепежные пластины на угловые передачи.
- Для избежания выхода створки в поворотный режим (90°) рекомендуется установка детского замка по нижней горизонтали.
- Если при наклоне створки не достигается выход от 90 мм до 100 мм, то нужно сместить подвижную тягу ножниц AF/iP Z на один зуб в направлении запорной стороны.
- С фурнитурой можно комбинировать электромеханические оконные приводы из продуктовой программы SIEGENIA SI-Motion (напр. Электроручка МН 10) (автоматическое управление для контролируемого проветривания зданий или безбарьерного комфортного управления).
- При установке оконного привода ШСФ не должна превышать 1200 мм.
- Окна необходимо монтировать в проем вертикально.

Сверление Вариант 2 (створка)
Детский замок скрытый
(в качестве альтернативы с кондуктором DSV ZABL0030-.....)

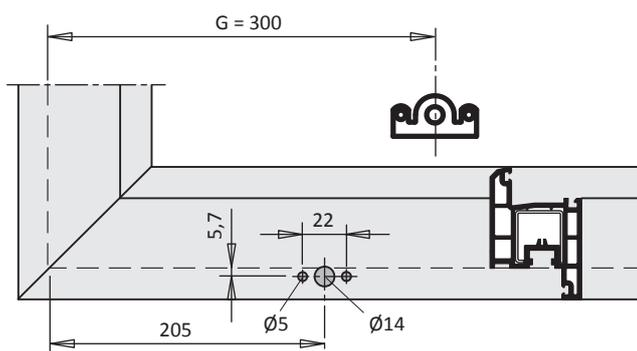

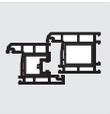

Без класса безопасности

Положение ручки константное

Положение ручки константное

H48.TAFKFKOS014RU

10 - 3

Положение ручки центральное

Положение ручки константное

H48.TAFKFMOS016RU

10 - 9

TITAN AF

Руководство по монтажу

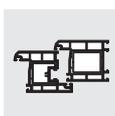
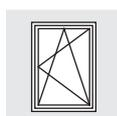

Без класса
безопасности

1-ств. Прямоугольная Поворотно-откидная

ПВХ

Без класса безопасности

Положение ручки константное

Петлевая группа TITAN

Покрытие Титан-серебро

Дорнмас 15 мм

Комплектное оснащение	
Общее	Расстояние между точками прижима 800; Точка откидыв. на вертикали
Верхняя сторона	Цельнооборные ножницы
Нижняя сторона	Отдел.приподниматель ств.
Запорная сторона	Рычаж.припод.и пред.ош.дейс.
Петлевая сторона	Угл.удл.BS P.1+2 1RS
Петлевая группа	Стандарт

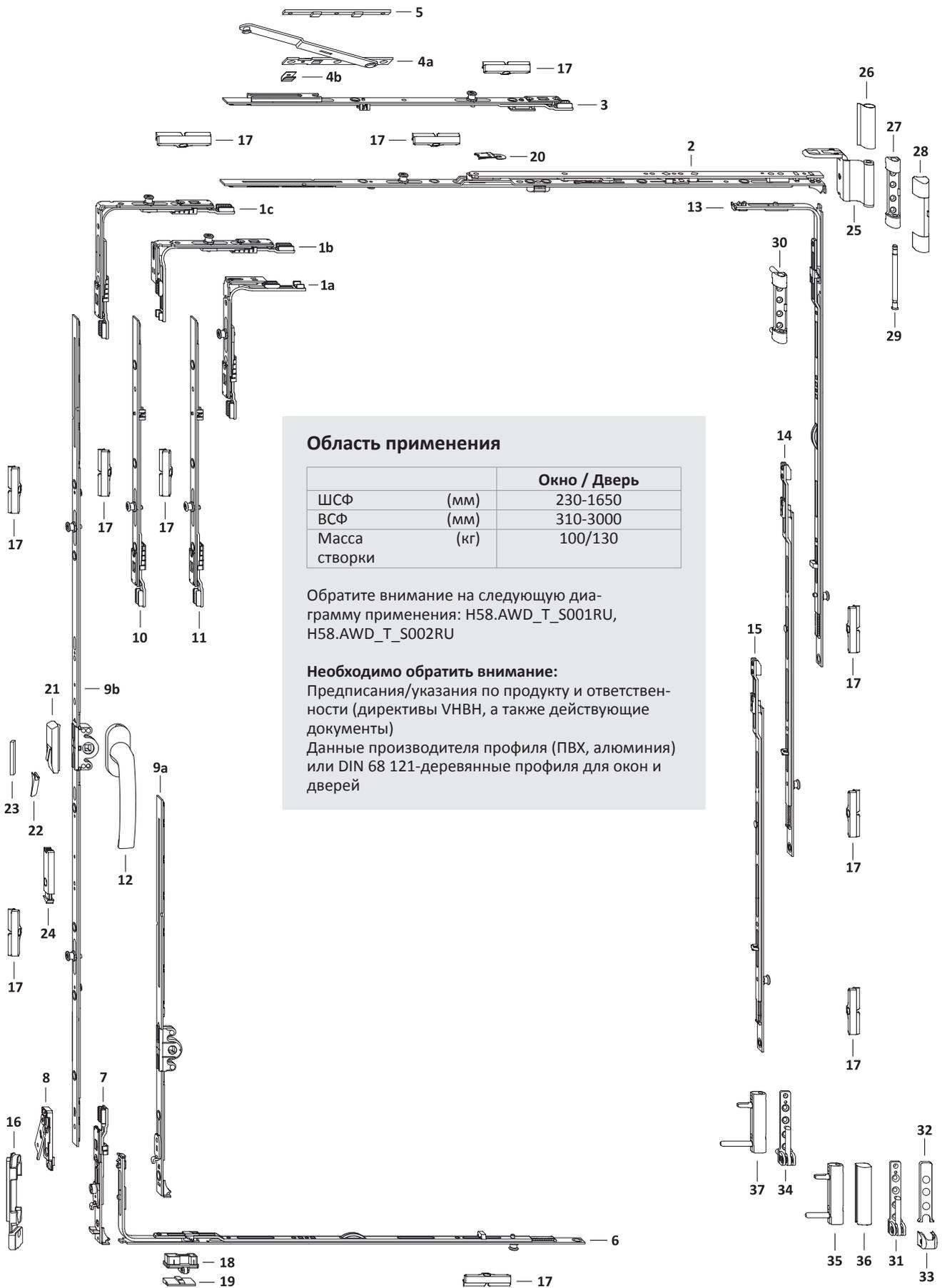

Область применения

		Окно / Дверь
ШСФ	(мм)	230-1650
ВСФ	(мм)	310-3000
Масса створки	(кг)	100/130

Обратите внимание на следующую диаграмму применения: H58.AWD_T_S001RU, H58.AWD_T_S002RU

Необходимо обратить внимание:
Предписания/указания по продукту и ответственности (директивы VNBH, а также действующие документы)
Данные производителя профиля (ПВХ, алюминия) или DIN 68 121-деревянные профили для окон и дверей

10

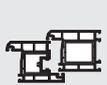

Список фурнитуры

1-ств. Прямоугольная Поворотно-откидная KF GK Петлевая группа TITAN

TITAN AF

Без класса безопасности

Поз.	Наименование	Артикул	Шт.	ШСФ	ВСФ	Размер G	Кол.запорных пластин/ Поз.	
							16	17
1a	Угл.передача AF VSO укор.1RS	TEUL4020- ...	1	230– 330	411–3000			1
1b	Угл.передача AF VSO укор.1RS	TEUL4020- ...	1	331– 850	310– 410			1
1c	Угловая передача AF VSO 1RS	TEUL4010- ...	1	331–1650	411–3000			1
2	Ножницы AF Тип.0	TSKK2000- ...	1	230– 450				
	Ножницы AF Тип.1	TSKK2010- ...		451– 680				
	Ножницы AF Тип.2	TSKK2020- ...		681– 850				
	Ножницы AF Тип.3 1RS	TSKK2030- ...		851–1050				1
	Ножницы AF Тип.4 1RS	TSKK2040- ...		1051–1250				1
	Ножницы AF Тип.3 1RS	TSKK2030- ...		1251–1450				1
3	Промежут.пер. доп.нож. 1RS	TZOK1010- ...	1	1251–1650				1
	Дополнительные ножницы	см."Проф.лист", TSZS	1	1251–1650				
5	Подклад.пласт.Z	см."Проф.лист", FRUP01	1	1251–1650				
6	Угл. удлин. BS/КЗ Тип.1+ 1RS	TEUL2410- ...	1	851–1250				1
	Угл. удлин. BS/КЗ Тип.2+ 1RS	TEUL2420- ...		1251–1650				1
7	Запорно-откидное устр. AF/FH	TEKB1130- ...	1		601–3000		1	
8	Приподниматель створки KRB .. ПРАВ.	TFFH0151- ...	1		601–3000			
	Приподниматель створки KRB .. ЛЕВ.	TFFH0152- ...			601–3000			
9a	Привод 15 AF Тип.30/G180 KRB	TGKK4000- ...	1	331– 850	310– 410	180	1	
	Привод 15 AF Тип.30/G180 KRB	TGKK4000- ...		230–1250	411– 600	180	1	
9b	Привод 15 AF Тип.60/G300	TGKK4030- ...	1		601– 800	300		
	Привод 15 AF Тип.80/G400 1RS	TGKK4050- ...		801–1000	400		1	
	Привод 15 AF Тип.100/G500 1RS	TGKK4060- ...		1001–1200	500		1	
	Привод 15 AF Тип.120/G600 1RS	TGKK4070- ...		1201–1400	600		1	
	Привод 15 AF Тип.140/G700 1RS	TGKK4080- ...		1401–1600	700		1	
	Привод 15 AF Тип.160/G700 2RS 70	TGKK4280- ...		1601–1800	700		2	
	Привод 15 AF Тип.180/G1000 2RS 70	TGKK4220- ...		1801–2000	1000		2	
Привод 15 AF Тип.200/G1000 2RS	TGKK4110- ...	2001–3000	1000		2			
10	Промежут.пер. AF Тип.1	TZZS0150- ...	1		2201–2400			
	Промежут.пер. КК/AF Тип.2 1RS	TZKK1020- ...		2401–2600			1	
	Промежут.пер. AF Тип.1	TZZS0150- ...		2601–2800				
	Промежут.пер. КК/AF Тип.2 1RS	TZKK1020- ...		2801–3000			1	
11	Промежут.пер. КК/AF Тип.2 1RS	TZKK1020- ...	1		2601–2800			1
	Промежут.пер. КК/AF Тип.2 1RS	TZKK1020- ...		2801–3000			1	
12	Ручка Globe	см."Доп.детали" ZHGS	1		310–3000			
13	Угл. удлин. BS/КЗ Тип.1+ 1RS	TEUL2410- ...	1		801–1200			1
	Угл. удлин. BS/КЗ Тип.2+ 1RS	TEUL2420- ...		1201–3000			1	
14	Промежут.пер. BS/FH Тип.1+ 1RS	TZBS0180- ...	1		1401–1600			1
	Промежут.пер. BS/FH Тип.2+ 1RS	TZBS0190- ...		1601–2000			1	
	Промежут.пер. BS/FH Тип.3+ 1RS	TZBS0200- ...		2001–3000			1	
15	Промежут.пер. BS/FH Тип.1+ 1RS	TZBS0180- ...	1		2401–2600			1
	Промежут.пер. BS/FH Тип.2+ 1RS	TZBS0190- ...		2601–2800			1	
	Промежут.пер. BS/FH Тип.3+ 1RS	TZBS0200- ...		2801–3000			1	
16	Зап.-отк.пластина FHA	см."Проф.лист", TRKV						
17	Запор. пласт. S 56	см."Проф.лист", TRSM						
Дополнительно по желанию								
18	Приподниматель створки .. A2000	TFFH0010- ...	1	230– 850	310– 600			
19	Подпятник FH/TiP	см."Проф.лист", TRAL	1	230– 850	310– 600			
20	Ограничитель откидывания ..	TFKB0010- ...	1		310– 800			
21	Предохранитель ошиб. действия	TFBS0010- ...	1					
22	Колпачок	см."Проф.лист", TFFD	1					
23	Упор FBS	см."Проф.лист", FRZF01	1					
24	Балконная защелка ПРАВ.	TFST0021- ...	1		1801–3000			
	Балконная защелка ЛЕВ.	TFST0022- ...			1801–3000			

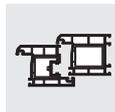

Петлевая группа						
Поз.	Наименование	Покрытие TS	Артикул		Кол-во по: Масса створки	
			RAL9016	RAL8022	100 кг	130 кг
25	Ножн.петля ДН	см."Проф.лист", TBWB61			1	1
26	Декоративная накладка WKF		TKWB0010-004 ...	TKWB0010-012 ...	1	1
27	Опора нож.петли 100кг	см."Проф.лист", TBSL61			1	
28	Декоративная накладка S		TKSL0020-004 ...	TKSL0020-012 ...	1	1
29	Штифт опоры ножн. петли Poly	TBSB6020-1 ...			1	1
30	Опора нож.петли 130кг	см."Проф.лист", TBSL62				1
31	Оп. ниж.п.100кг	см."Проф.лист", TBEL01			1	
32	Декоративная накладка EL O MB		TKEO0010-004 ...	TKEO0010-012 ...	1	1
33	Декоративная накладка EL U		TKEU0010-004 ...	TKEU0010-012 ...	1	1
34	Оп. ниж.п.130кг	см."Проф.лист", TBEL02				1
35	Врез.пет. KF 100кг	см."Проф.лист", TBEB62			1	
36	Декоративная накладка EB		TKEB0020-004 ...	TKEB0020-012 ...	1	1
37	Врез.пет. KF 130кг	см."Проф.лист", TBEB63				1



Внешний размер рамы

1-ств. Прямоугольная Поворотно-откидная
KF GK Петлевая группа TITAN

TITAN AF

Без класса безопасности

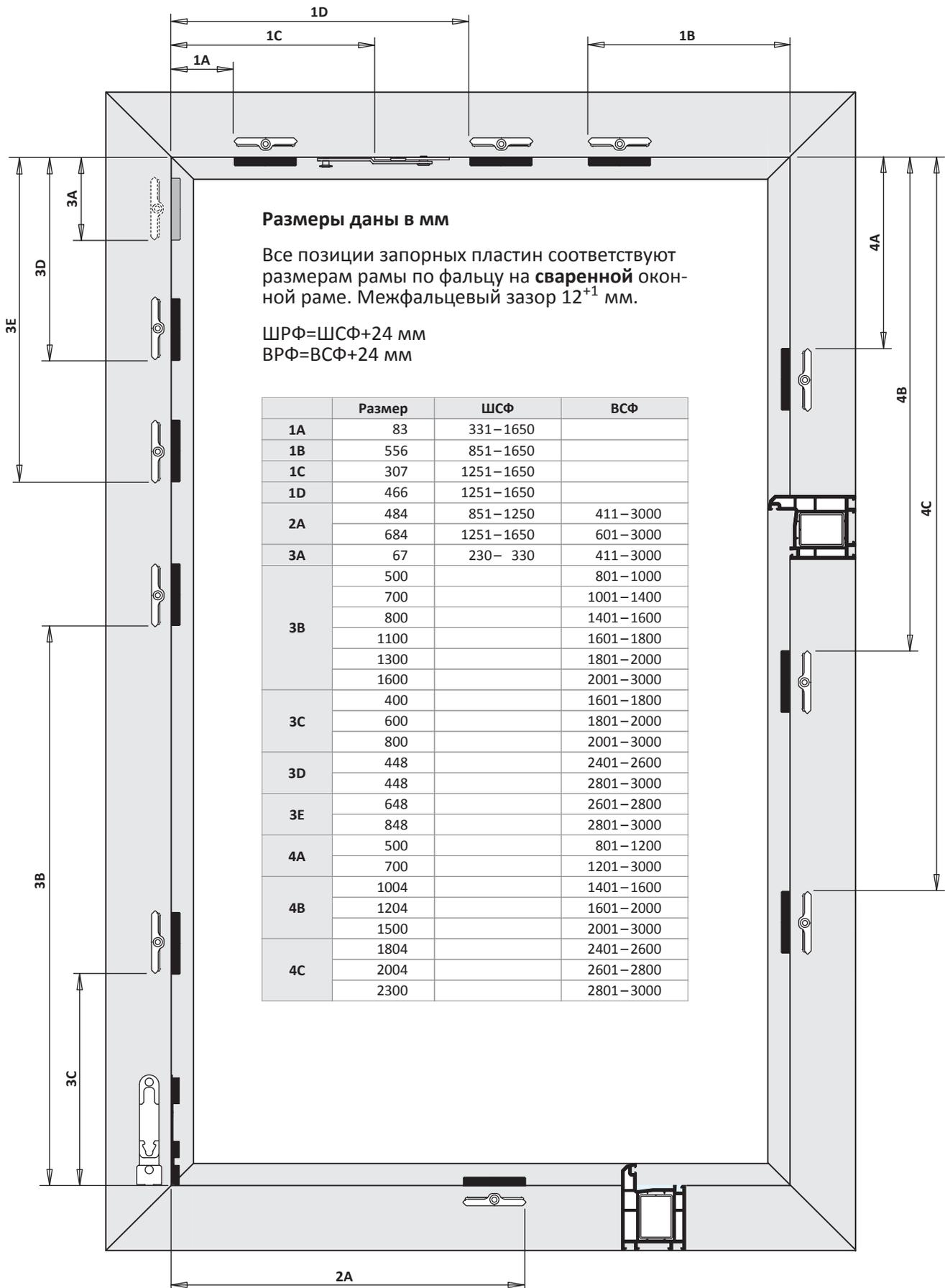

TITAN AF

Руководство по монтажу

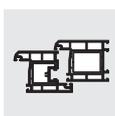
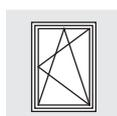

Без класса
безопасности

1-ств. Прямоугольная Поворотно-откидная

ПВХ

Без класса безопасности

Положение ручки центральное

Петлевая группа TITAN

Покрытие Титан-серебро

Дорнмас 15 мм

Комплектное оснащение	
Общее	Расстояние между точками прижима 800; Точка откидыв. на вертикали
Верхняя сторона	Цельносборные ножницы
Нижняя сторона	Отдел.приподниматель ств.
Запорная сторона	Рычаж.припод.и пред.ош.дейс.
Петлевая сторона	Угл.удл.BS P.1+2 1RS
Петлевая группа	Стандарт

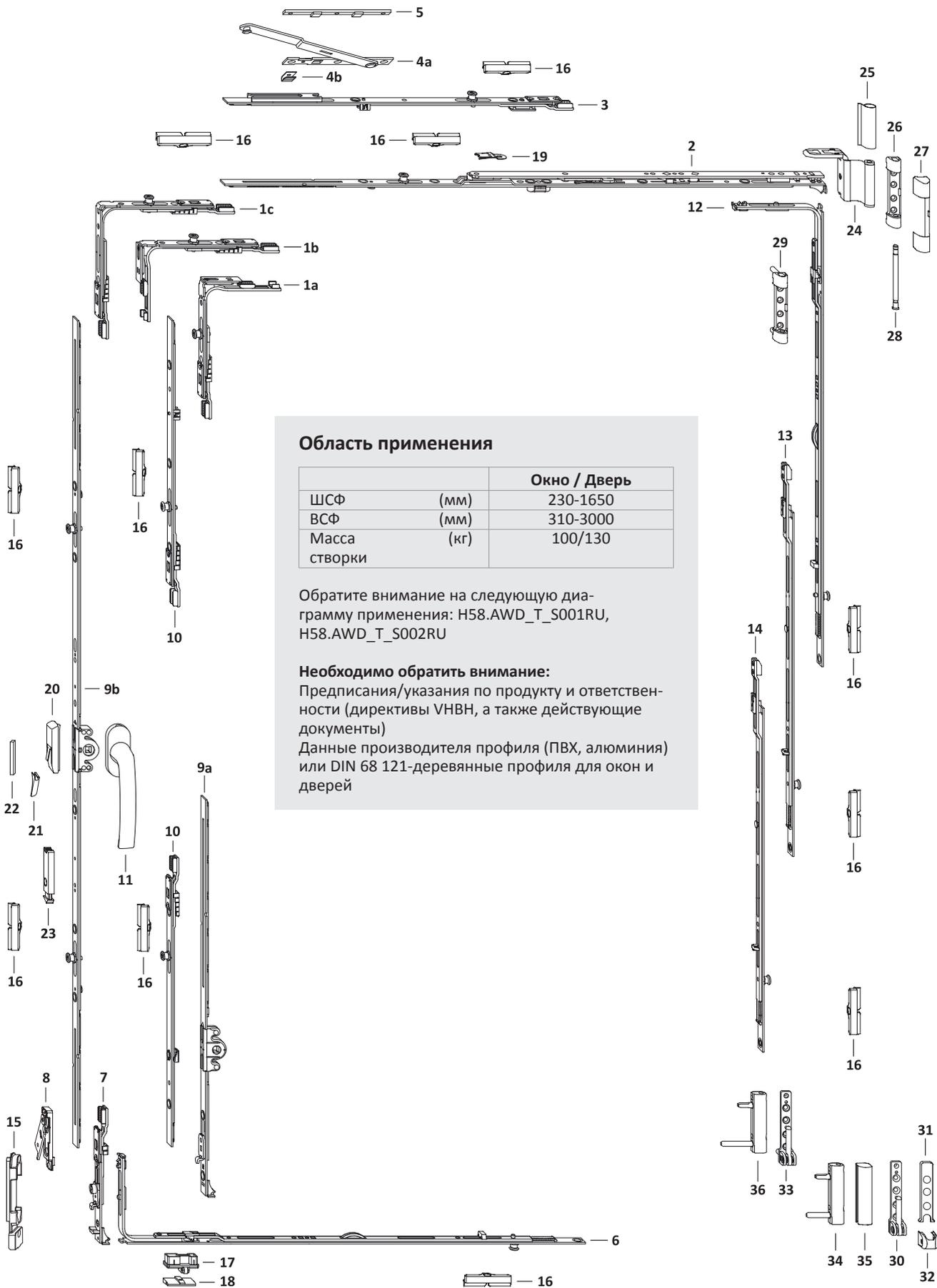

Область применения

		Окно / Дверь
ШСФ	(мм)	230-1650
ВСФ	(мм)	310-3000
Масса створки	(кг)	100/130

Обратите внимание на следующую диаграмму применения: H58.AWD_T_S001RU, H58.AWD_T_S002RU

Необходимо обратить внимание:

Предписания/указания по продукту и ответственности (директивы VNBH, а также действующие документы)

Данные производителя профиля (ПВХ, алюминия) или DIN 68 121-деревянные профили для окон и дверей

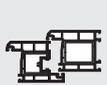

Список фурнитуры

1-ств. Прямоугольная Поворотно-откидная

KF GM Петлевая группа TITAN

TITAN AF

Без класса безопасности

Поз.	Наименование	Артикул	Шт.	ШСФ	ВСФ	Размер G	Кол.запорных пластин/ Поз.	
							15	16
1a	Угл.передача AF VSO укор.1RS	TEUL4020- ...	1	230– 330	411–3000			1
1b	Угл.передача AF VSO укор.1RS	TEUL4020- ...	1	331– 850	310– 460			1
1c	Угловая передача AF VSO 1RS	TEUL4010- ...	1	331–1650	461–3000			1
2	Ножницы AF Тип.0	TSKK2000- ...	1	230– 450				
	Ножницы AF Тип.1	TSKK2010- ...		451– 680				
	Ножницы AF Тип.2	TSKK2020- ...		681– 850				
	Ножницы AF Тип.3 1RS	TSKK2030- ...		851–1050				1
	Ножницы AF Тип.4 1RS	TSKK2040- ...		1051–1250				1
	Ножницы AF Тип.3 1RS	TSKK2030- ...		1251–1450				1
3	Промежут.пер. доп.нож. 1RS	TZOK1010- ...	1	1251–1650				1
4	Дополнительные ножницы	см."Проф.лист", TSZS	1	1251–1650				
5	Подклад.пласт.Z	см."Проф.лист", FRUP01	1	1251–1650				
6	Угл. удлин. BS/КЗ Тип.1+ 1RS	TEUL2410- ...	1	851–1250				1
	Угл. удлин. BS/КЗ Тип.2+ 1RS	TEUL2420- ...		1251–1650				1
7	Запорно-откидное устр. AF/FH	TEKB1130- ...	1		461–3000		1	
8	Приподниматель створки KRB .. ПРАВ.	TFFH0151- ...	1		461–3000			
	Приподниматель створки KRB .. ЛЕВ.	TFFH0152- ...		461–3000				
9a	Привод 15 AF Тип.30/G180 KRB	TGKK4000- ...	1	331– 850	310– 410		1	
	Привод 15 AF Тип.30/G180 KRB	TGKK4000- ...		230– 850	411– 460		1	
9b	Привод 15 AF Тип.20	TGMK4010- ...	1		461– 600	230– 300		
	Привод 15 AF Тип.60	TGMK4020- ...		601– 800	300– 400			
	Привод 15 AF Тип.80 1RS	TGMK4040- ...		801–1200	400– 600			1
	Привод 15 AF Тип.120 1RS	TGMK4050- ...		1201–1600	600– 800			1
	Привод 15 AF Тип.160 2RS 70	TGMK4170- ...		1601–2000	800–1000			2
	Привод 15 AF Тип.200 2RS	TGMK4080- ...		2001–3000	1000–1500			2
10	Промежут.пер. КК/AF Тип.1 1RS	TZKK1010- ...	2		2401–2800			2
	Промежут.пер. КК/AF Тип.2 1RS	TZKK1020- ...		2801–3000				2
11	Ручка Globe	см."Доп.детали" ZHGS	1		310–3000			
12	Угл. удлин. BS/КЗ Тип.1+ 1RS	TEUL2410- ...	1		801–1200			1
	Угл. удлин. BS/КЗ Тип.2+ 1RS	TEUL2420- ...		1201–3000				1
13	Промежут.пер. BS/FH Тип.1+ 1RS	TZBS0180- ...	1		1401–1600			1
	Промежут.пер. BS/FH Тип.2+ 1RS	TZBS0190- ...		1601–2000				1
	Промежут.пер. BS/FH Тип.3+ 1RS	TZBS0200- ...		2001–3000				1
14	Промежут.пер. BS/FH Тип.1+ 1RS	TZBS0180- ...	1		2401–2600			1
	Промежут.пер. BS/FH Тип.2+ 1RS	TZBS0190- ...		2601–2800				1
	Промежут.пер. BS/FH Тип.3+ 1RS	TZBS0200- ...		2801–3000				1
15	Зап.-отк.пластина FHA	см."Проф.лист", TRKV						
16	Запор. пласт. S 56	см."Проф.лист", TRSM						
Дополнительно по желанию								
17	Приподниматель створки .. A2000	TFFH0010- ...	1	230– 850	310– 460			
18	Подпятник FH/TiP	см."Проф.лист", TRAL	1	230– 850	310– 460			
19	Ограничитель откидывания ..	TFKB0010- ...	1		310– 800			
20	Предохранитель ошиб. действия	TFBS0010- ...	1					
21	Колпачок	см."Проф.лист", TFFD	1					
22	Упор FBS	см."Проф.лист", FRZF01	1					
23	Балконная защелка ПРАВ.	TFST0021- ...	1		1601–3000			
	Балконная защелка ЛЕВ.	TFST0022- ...		1601–3000				

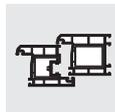

Петлевая группа						
Поз.	Наименование	Покрытие TS	Артикул		Кол-во по: Масса створки	
			RAL9016	RAL8022	100 кг	130 кг
24	Ножн.петля ДН	см."Проф.лист", TBWB61			1	1
25	Декоративная накладка WKF		TKWB0010-004 ...	TKWB0010-012 ...	1	1
26	Опора нож.петли 100кг	см."Проф.лист", TBSL61			1	
27	Декоративная накладка S		TKSL0020-004 ...	TKSL0020-012 ...	1	1
28	Штифт опоры ножн. петли Poly	TBSB6020-1 ...			1	1
29	Опора нож.петли 130кг	см."Проф.лист", TBSL62				1
30	Оп. ниж.п.100кг	см."Проф.лист", TBEL01			1	
31	Декоративная накладка EL O MB		TKEO0010-004 ...	TKEO0010-012 ...	1	1
32	Декоративная накладка EL U		TKEU0010-004 ...	TKEU0010-012 ...	1	1
33	Оп. ниж.п.130кг	см."Проф.лист", TBEL02				1
34	Врез.пет. KF 100кг	см."Проф.лист", TBEB62			1	
35	Декоративная накладка EB		TKEB0020-004 ...	TKEB0020-012 ...	1	1
36	Врез.пет. KF 130кг	см."Проф.лист", TBEB63				1



Внешний размер рамы

1-ств. Прямоугольная Поворотно-откидная

KF GM Петлевая группа TITAN

TITAN AF

Без класса безопасности

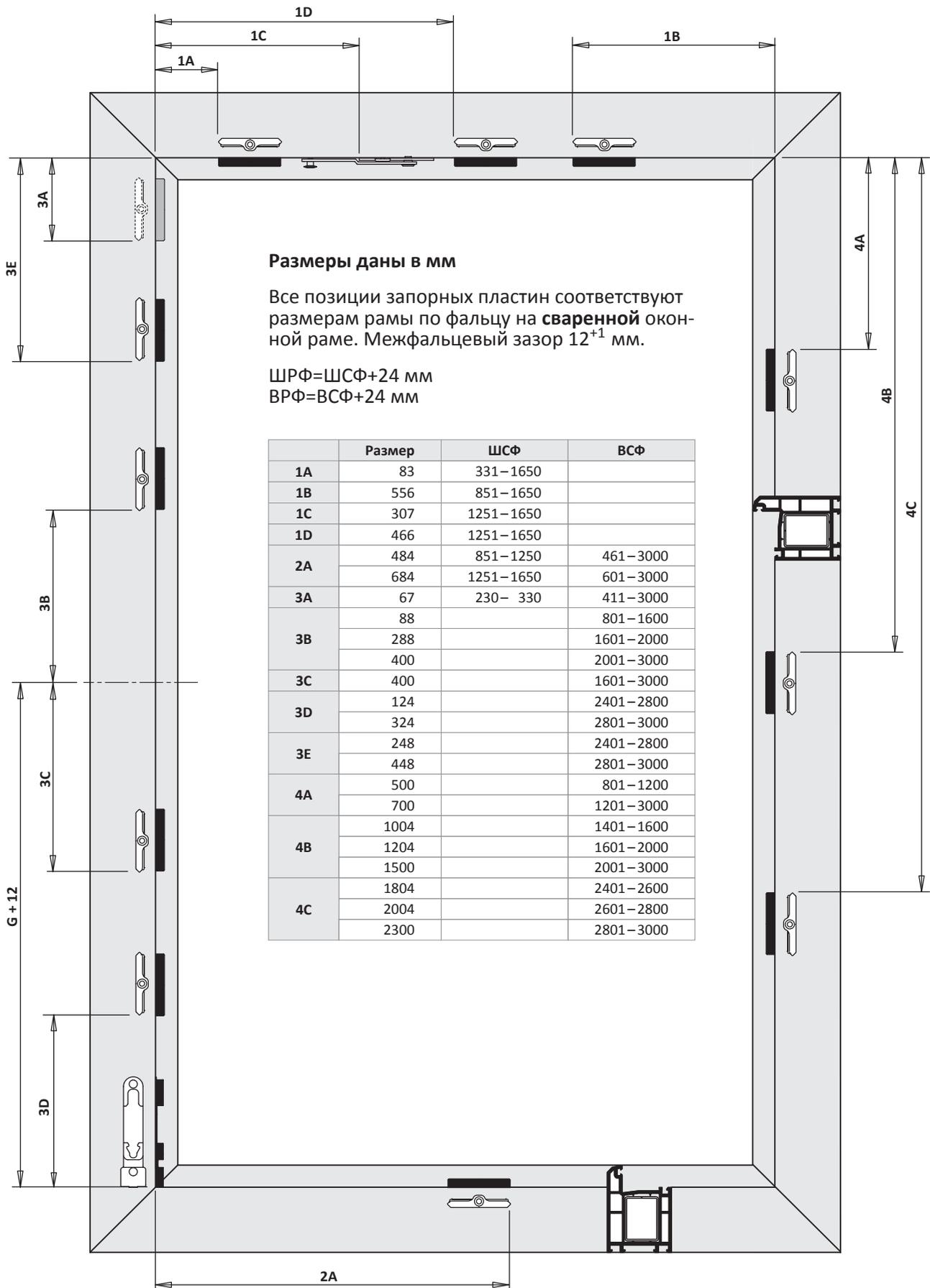

www.siegenia.com



SIEGENIA[®]
brings spaces to life